

Narvi



FI NARVI SOFTY 4,5kW, 6kW JA 9kW
ASENNUS- JA KÄYTTÖOHJE

SE NARVI SOFTY 4,5kW, 6kW OCH 9kW
INSTALLATIONS- OCH
BRUKSANVISNING

GB NARVI SOFTY 4,5kW, 6kW AND 9kW
INSTALLATION AND OPERATING
INSTRUCTIONS

DE NARVI SOFTY 4,5 kW, 6 kW und 9 kW
ANLEITUNG ZU AUFBAU UND BETRIEB

RU NARVI SOFTY 4,5кВт, 6кВт и 9кВт
ИНСТРУКЦИЯ ПО МОНТАЖУ И
ЭКСПЛУАТАЦИИ

EE NARVI SOFTY 4,5kW, 6kW JA 9kW
PAIGALDUS- JA KASUTUSJUHEND

LT NARVI SOFTY 4,5kW, 6kW IR 9kW
MONTAVIMO IR NAUDOJIMO
INSTRUKCIJA

LV NARVI SOFTY 4,5kW, 6kW UN 9kW
UZSTĀDĪŠANAS UN LIETOŠANAS
INSTRUKCIJA

HU NARVI SOFTY 4,5kW, 6kW ÉS 9kW
SZERELÉSI ÉS HASZNÁLATI ÚTMUTATÓ

PL INSTRUKCJA MONTAŻU I OBSŁUGI PIECA
NARVI SOFTY 4,5 kW, 6 kW i 9 kW

RO NARVI SOFTY 4,5kW, 6kW / 9kW
GHID DE MONTARE ŞI UTILIZARE

BG НАРВИ СОФТИ 4.5 кв., 6 кв. и 9 кв.
ИНСТРУКЦИЯ ЗА ИНСТАЛИРАНЕ
И ПОЛЗВАНЕ

NARVI SOFTY 4,5kW 907112

NARVI SOFTY 6kW 907113

NARVI SOFTY 9kW 907115

1. SÄHKÖKIUASPAKETTIIN KUULUU:

1. Kiuas ohjauslaitteineen
2. Kiinnityslevyt + kiinnitysruuvit
3. Tuntoelin
4. Ohjausyksikkö
5. Kiukaan asennus- ja käyttöohje

2. ENNEN ASENNUSTA:

Tarkista seuraavat asiat:

- Kiuas on oikean kokoinen (kW) saunan kokoon (m³) verrattuna.
- Taulukossa 1 on esitetty saunan tilavuudet eri kiuastyypeille.
- Jos saunassa on eristämätöntä esim. tiili-, kaakeli- tai lasipintoja on jokaista tällaista seinäneliötä kohti laskettava 1,5 m³ lisää saunatilavuuteen, jonka perusteella määritetään taulukosta 1 tarvittava kiuasteho.

Taulukon 1 antamia saunan tilavuusarvoja ei saa ylittää eikä alittaa.

Taulukko 1. SOFTY-kiukaan asennustiedot

Kiuasmalli	Teho kW	Löylyhuone			Kiukaan minimisuojaetäisyydet				Kivimäärä kg	Liitäntä*)	
		Tilavuus		Korkeus min cm	Sivuilla A **) cm	Edessä B **) cm	Kattoon C **) cm	Lattiaan D **) cm		400 V 3N mm ²	Sulakkeet A
		min m ³	max m ³								
SOFTY 907112	4,5	4	6	190	20	20	70	3	60	5x1,5	3x10
SOFTY 907113	6	5	8	190	20	20	70	3	120	5x1,5	3x10
SOFTY 907115	9	8	14	190	20	20	70	3	120	5x2,5	3x16

**) Katso kuva 1

*) Liitäntäkaapelina kumikaapeli H07RN-F tai vastaava

- Saunan minimikorkeus on määritelty taulukossa 1 samoin kuin minimisuojaetäisyydet.
- Varmista, että kiinnityslevyn ruuveille on riittävän tukeva kiinnitysalusta. Pelkkä ohut paneeli ei riitä. Vahvistuksena voi olla lisäkoolaus paneelin takana tai paneelin päällä vahvikelaudat, jotka kiinnittyvät seinäkoolaukseen.
- Kiuas voidaan asentaa myös seinäsyvennykseen. Katso kuva 1.

SAUNAAN SAA ASENTAA VAIN YHDEN SÄHKÖKIUKAAN.

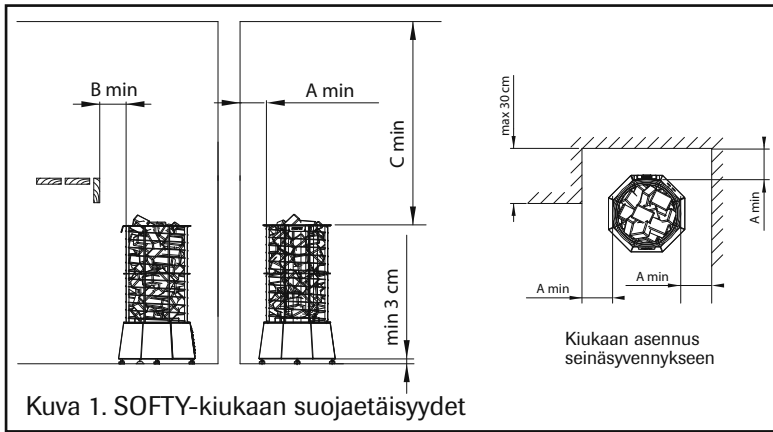

Kuva 1. SOFTY-kiukaan suojaetäisyydet

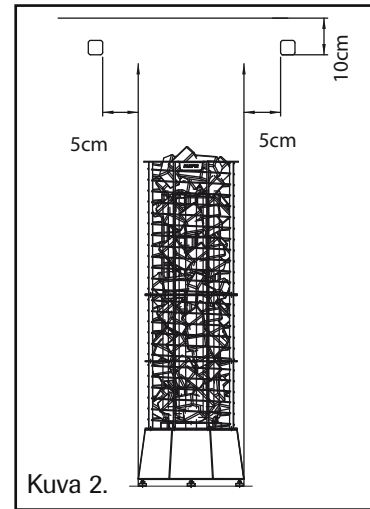

Kuva 2.

3. ASENNUS:

3.1 Kiukaan-ja tuntoelimen asennusohje

- Kiukaan liittämisen sähköverkkoon saa suorittaa vain asennusoikeudet omaava sähköasentaja voimassa olevien määräysten mukaan.
- Liitäntäkaapelina tulee käyttää kumikaapelia tyyppiä H07RN-F tai vastaavaa. Kaapelin poikkipinta ja sulakekoko on ilmoitettu taulukossa 1.

- Syöttökaapelin liittäminen
 - Käännä kiuas etupuoli lattiaa vasten
 - Poista pohjalevy
 - Liitä liitäntäkaapeli
 - Kiinnitä kotelon pohja
 - Käännä kiuas
- Asenna anturi kuvan 2 alueelle
- Asenna tuntoelimen seinälle mukana tulevilla ruuveilla (2 kpl Ø 2,9 x 16)
- Tuntoelimen johdotus voidaan upottaa.

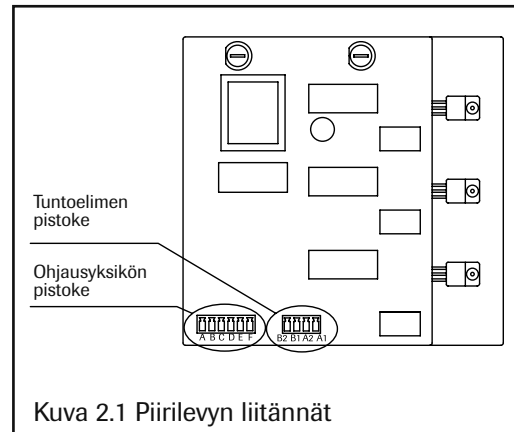

Kuva 2.1 Piirilevyn liitännät

3.2 Softy-kiukaan asennus ja kivien ladonta

- Kiuas on lattialle asennettava malli
- Kiukaan asennuksessa on huomioitava annetut suojaetäisyydet
- Softy 4.5 kW kiukaan vaippa on kiinteä, yksiosainen
- Kiukaan kiinnitys seinään tai lauteisiin tehdään kahdella tukiraudalla kuvan 4.1 ja 4.2 mukaan
- Softy 6.0 ja 9.0 kW kiukaan vaippa on kaksiosainen
- Kiukaan kiinnitys seinään tai lauteisiin kahdella tukiraudalla kuvan 3 ja 4 mukaisesti

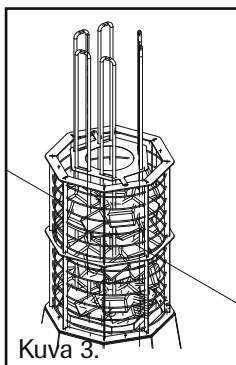

Kuva 3.

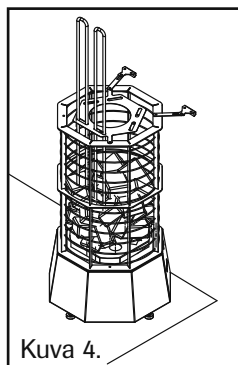

Kuva 4.

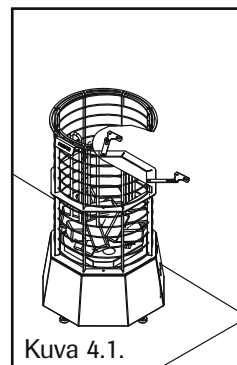

Kuva 4.1.

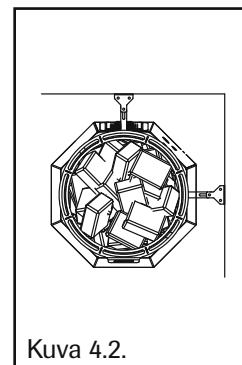

Kuva 4.2.

- Kivien ladonnassa on huolehdittava, että vastukset eivät taivu eikä riittävä ilmankierto esty
- Lado kivet harvaan. Liian tiiviisti täytetty kivitila aiheuttaa vastusten ylikuumenemista (=lyhyempi kestoikä) ja hidastaa saunan lämpenemistä.
- Kiukaalle sopiva kivikoon halkaisija on 4–7 cm
- **Kivitiilan etupinta on ladottava mahdollisimman tiiviisti, vastusten pinta ei saa näkyä**
- **Keraamiset kivet eivät sovellu tähän kiukaaseen**

VAJAATÄYTTEINEN KIVITILA AIHEUTTAA PALOVAARAN!

AINA ENNEN KIUKAAN PÄÄLLEKYTKEMISTÄ TARKISTA LÖYLYHUONE

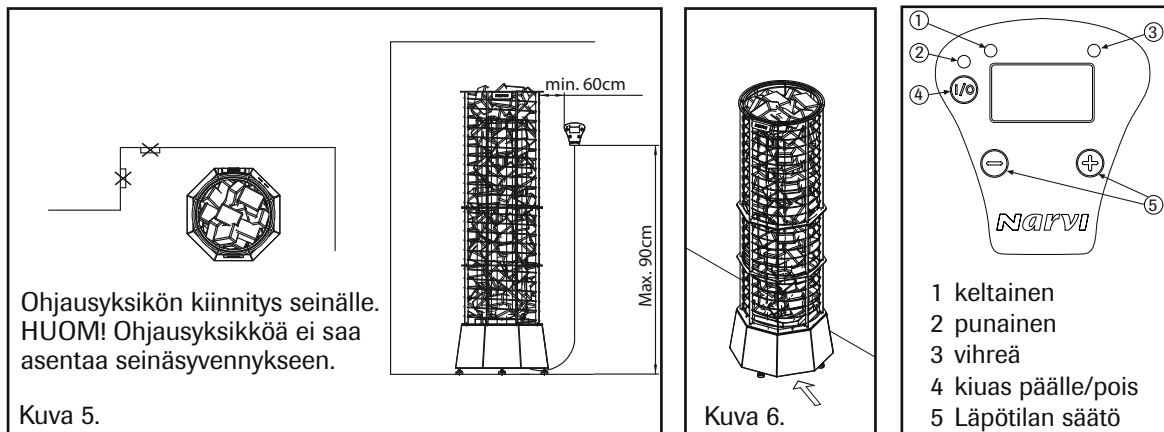

4. OHJAUSYKSIKKÖ JA PÄÄVIRTAKYTKIN:

- Ohjausyksikkö asennetaan saunaan tai pukutilaan
- **HUOM! 4,5 kW kiukaan ohjausyksikköä ei saa asentaa saunatilaan**
- Saunassa ohjausyksikön asennuskorkeus max. 90 cm ja min. 60 cm kiukaan sivulle (Katso kuva 5)
- Kiinnitä ohjausyksikkö seinään ruuveilla (2 kpl 3,5*15)
- Ohjausyksikön johdon pituus 2,0 m. Tilauksesta saatavana max 10 m. Johdinta ei saa työntää kiukaan kytkentäkoteloon.
- Kiukaan päävirtakytkin sijaitsee kiukaan alaosassa etupuolella (Katso kuva 6)

4.1 Ohjausyksikön käyttöohje

1. On/Off-näppäin

- Kun näyttö on pimeänä, napin painallus aktivoi ohjausyksikön ja kiukaan. Nappia pitää painaa yli sekunnin.
- Pitkä painallus (>1 sekunti) ohjausyksikkö+kiuas pois päältä.
- Kun kiuas on aktivoitu, näytöllä on esivalinta-aika (keltainen ledi vilkkuu). Esivalinta aika pysyy näytöllä n. 5 sekuntia, jonka jälkeen näytölle tulee mitattu lämpötila (perustila).
- ON/OFF-napin muut toiminnot (painallus <1 sekunti)
 1. painallus, esivalinta-aika säädettävissä. Keltainen ledi vilkkuu.
 2. painallus, päälläoloaika säädettävissä. Keltainen ledi palaa.
 3. painallus, tavoitelämpötila säädettävissä. Vihreä ledi vilkkuu.
 4. painallus, mitattu lämpötila.

2. Ajan-ja lämpötilan säädöt

- säädöt +/- napeilla, kun ko. toiminto näytöllä.

4.2 Merkkivalojen merkitys

5. Vihreä merkkivalo= palaa, kun näytössä saunan mitattu lämpötila.
6. Keltainen merkkivalo= palaa, kun näytöllä päällä olo aika.
Vilkkuu, kun näytöllä esivalinta-aika.
7. Punainen merkkivalo= palaa, kunnes asetettu lämpötila saavutetaan ensimmäisen kerran.

4.3 Virheilmoitukset

- ERR1 = katkos anturipiirissä
- ERR2 = oikosulku anturipiirissä
- ERR3 = katkos ylikuumenemissuojan virtapiirissä (ylikuumenemis-suojan voi kuitata tuntoelimessä olevasta palautuspainikkeesta)

HUOM! Virheen tullessa
kiuas kytketään pois päältä.

4.4 Tekniset tiedot

- Lämpötilan säätö 40°C-115°C
- Lämpötilan näyttö 20°C-115°C
- Askellus 1°C välein
- Esiasettelu-aika max. 24 h
- Askellus
0-1 h 15 min välein
1-24 h 30 min välein
- Lämmitysaika max. 4 h

5. TEKNISET TIEDOT

5.1 Yläkortti

- suojaus IPX4
- ohjausyksikkö voidaan asentaa saunaan tai pukutilaan

5.2 Alakortti

- jännite 230 V 3N 50 Hz
- virta 16 A
- kiukaan teho max. 9 kW
- suojaus IPX4
- yllilämpösuojaus 144°C
- Sulake 1A

6. SAUNAN ILMANVAIHTO:

- Saunan ilmanvaihto on järjestettävä mahdollisimman tehokkaasti riittävän happipitoisuuden ja raikkauden saavuttamiseksi.
- Raitisilma johdetaan halkaisialtaan n.100 mm:n putkella mieluiten suoraan ulkoa kiukaan yläpuolelle.
- TUNTOELIMEN ja raitisilmaputken väli pitää olla vähintään 1000 mm tai 500mm suunnatulla suulakkeella.
- Raitisilma voidaan tuoda myös kiukaan lähelle; sivulle tai alle
- Raitisilman tuonnissa on tärkeää ilman sekoittuminen saunailmaan ja löylyyn.
- Poistoilma johdetaan pois mahdollisimman kaukaa tuloilmasta.
- Poistoilmaventtiili voi olla lauteiden alla.
- Poistoilma voidaan johtaa saunatilasta pesuhuoneen kautta esim. oven alapuolelta. Oven alla pitää olla n.100-150 mm väli lattiaan.

7. SAUNAN RAKENNE:

- Saunan tulee olla hyvin lämpöeristetty, varsinkin katto, josta eniten löyly pyrkii poistumaan. Kosteuden vuoksi suositellaan saunan lämpöeristeet suojaamaan kosteutta läpäisemättömällä esim. alumiinipaperilla. Pintaverhoukseen tulee aina käyttää puuta.

8. SUOJAKAIDE:

- Kiukaan ympärille voidaan tarvittaessa rakentaa suojakaide, tällöin on ehdottomasti noudatettava annettuja vähimmäisetäisyyksiä palava-aineisiin rakenteisiin.

9. TÄRKEÄT LISÄOHJEET

- Kuumaa kiuasta pitää varoa, koska kiukaan kivet ja metalliosat kuumenevat ihoa polttavaksi
- Kiukaankiville pitää heittää vettä pieninä määrinä, koska höyrystyessä vesi on polttavaa
- Tämä laite ei ole tarkoitettu lasten tai muiden sellaisten henkilöiden käytettäväksi joiden fyysiset, aistinvaraiset, henkiset ominaisuudet, kokemuksen tai tiedon puute estävät heitä käyttämästä laitetta turvallisesti, ellei heidän turvallisuudestaan vastaava henkilö valvo heitä tai ole opastanut heille laitteen käyttöä
- Lapsia on valvottava jotteivät he leiki tällä laitteella
- Tarkista aina ennen kiukaan päälle kytkemistä löylyhuone
- Väärin täytetty kivitila aiheuttaa palovaaran
- Peittäminen aiheuttaa palovaaran

Kiukaan eristysresistanssimittauksessa saattaa esiintyä vuotoa, johtuen varastoinnin tai kuljetuksen aikana lämmitysvastuksien eriste-aineeseen imeytyneestä ilmassa olevasta kosteudesta. Kosteus saadaan poistumaan vastuksista parin lämmityskerran jälkeen.

Älä kytke sähkökiukaan tehonsyöttöä vikavirtakytkimen kautta!

10. KYTKENTÄKAAVIO:

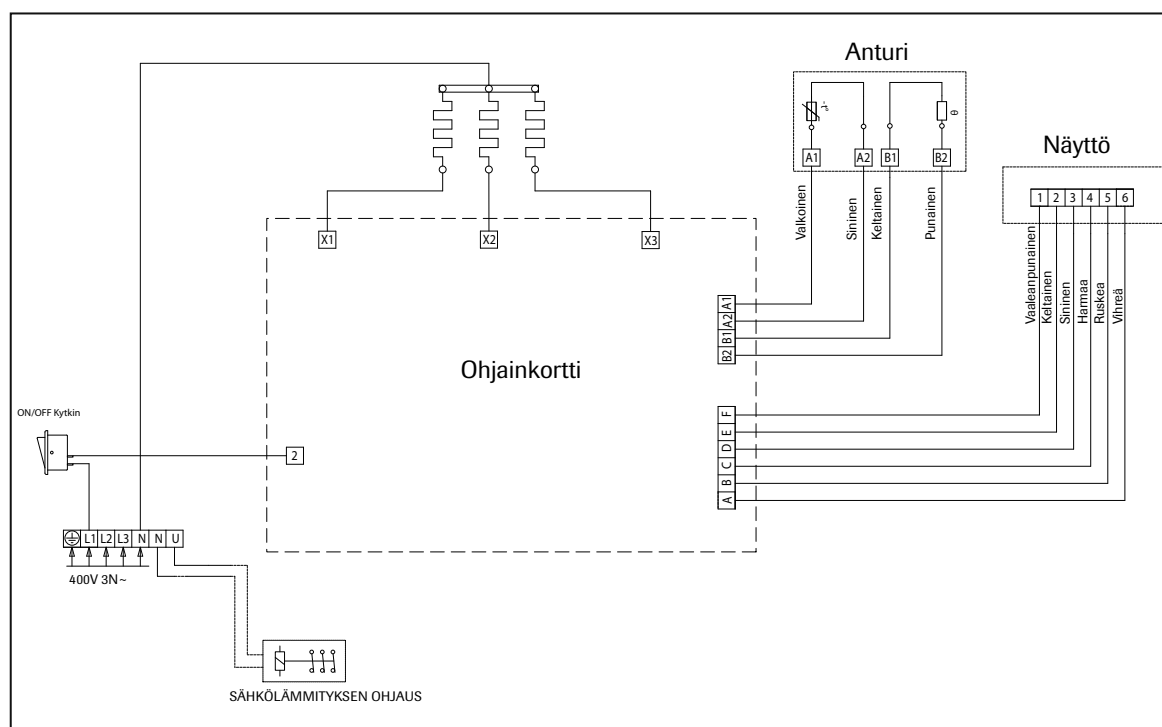

SE INSTALLATIONS- OCH BRUKSANVISNING

NARVI SOFTY 4,5kW 907112

NARVI SOFTY 6kW 907113

NARVI SOFTY 9kW 907115

1. PAKETET MED ELEKTRISK BASTUUGN INNEHÅLLER:

1. Bastuugn med styrenhet
2. Fästplattor + fästskruvar
3. Sensor
4. Styrenhet
5. Installations- och bruksanvisning för bastuugnen

2. FÖRE INSTALLATIONEN:

Kontrollera följande saker:

- Att bastuugnen har rätt effekt (kW) i förhållande till bastuns storlek (m³).
- I tabell 1 anges bastuvolymer för olika bastuugnsmodeller.
- Om det finns icke-värmeisolerade ytor av exempelvis tegel, kakel eller glas i bastun, ska man för varje sådan kvadratmeter väggyta lägga till 1,5 m³ bastuvolymer, på basen av vilken man bestämmer den bastuugnseffekt som behövs utgående från tabell 1.

De bastuvolymer som anges i tabell 1 får varken överskridas eller underskridas.

Tabell 1. Installationsdata för SOFTY -bastuugn

Bastuugnsmodell	Effekt kW	Basturum			Bastuugnens minimisäkerhetsavstånd				Stenmängd kg	Anslutning *)	
		Volym		Höjd min cm	På sidorna A **) cm	Framför B **) cm	Till taket C **) cm	Till golvet D **) cm		400 V 3N mm ²	Säkringar A
		min m ³	max m ³								
SOFTY 907112	4,5	4	6	190	20	20	70	3	60	5x1,5	3x10
SOFTY 907113	6	5	8	190	20	20	70	3	120	5x1,5	3x10
SOFTY 907115	9	8	14	190	20	20	70	3	120	5x2,5	3x16

**) Se figur 1

*) Som anslutningskabel används gummikabel av typ H07RN-F eller motsvarande kabel

- Bastuns minimihöjd samt minimisäkerhetsavstånden anges i tabell 1.
- Försäkra dig om att fästunderlaget för fästplattans skruvar är tillräckligt stadigt. Enbart en tunn panel räcker inte. Som förstärkning kan man ha en extra spikregel bakom panelen eller förstärkningsbräder som placeras ovanpå panelen och fästs i spikregeln på väggen.
- Bastuugnen kan också installeras i en nisch i väggen. Se figur 1.

MAN FÅR INTE INSTALLERA MER ÄN EN BASTUUGN I BASTUN.

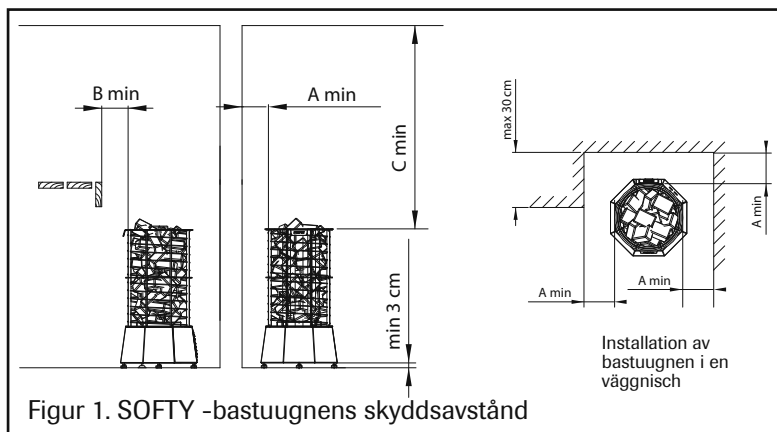

Figur 1. SOFTY -bastuugnens skyddsavstånd

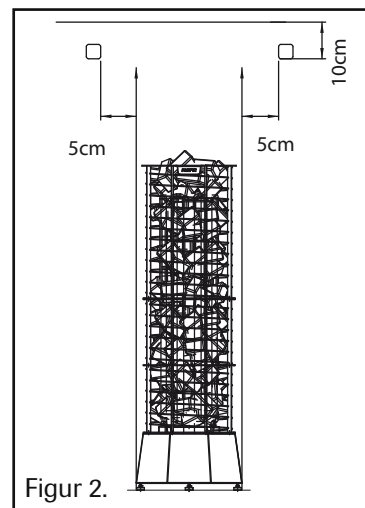

Figur 2.

3. INSTALLATION:

3.1 Installationsanvisning för bastuugn och sensor

- Bastuugnen får anslutas till elnätet bara av en elmontör med installationsrättigheter i enlighet med gällande bestämmelser.
- Som anslutningskabel skall man använda en gummikabel av typ H07RN-F eller motsvarande. Kabelns tvärsnitt och säkringsstorleken anges i tabell 1.

- Anslutning av elmatningskabeln
 - Vänd på ugnen så att framsidan vetter mot golvet
 - Ta bort bottenplattan.
 - Anslut anslutningskabeln
 - Fäst dosans botten
 - Vänd ugnen
- Installera givaren på det område som anges i figur 2
- Installera sensorn på väggen med medföljande skruvar (2 st Ø 2,9 x 16)
- Sensorns ledningar kan installeras som infälld installation.

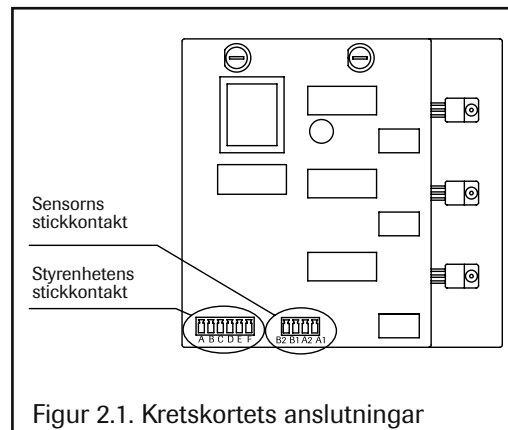

Figur 2.1. Kretskortets anslutningar

3.2 Installation av Softy -bastuugnen och utläggningen av stenarna

- Bastuugnen är en sådan modell som ska installeras på golvet
- Vid installationen av bastuugnen ska man iaktta de skyddsavstånd som angivits
- Softy 4.5 kW -bastuugnens mantel är fast, i en del
- Bastuugnen fästs vid vägg och lave med två stödjärn såsom visas i figur 4.1 och 4.2
- Bastuugnarna Softy 6.0 och 9.0 kW har en tvådelad mantel
- Bastuugnen fästs vid vägg och lave med två stödjärn såsom visas i figur 3 och 4

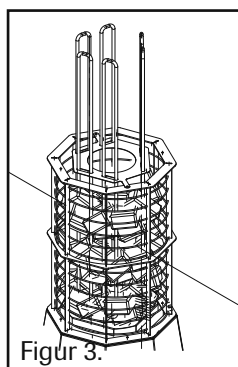

Figur 3.

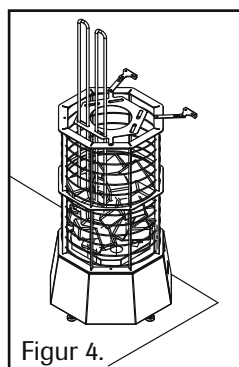

Figur 4.

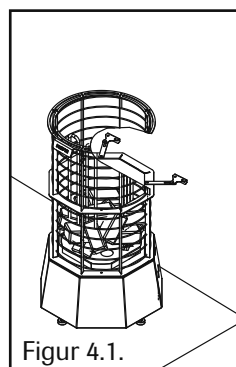

Figur 4.1.

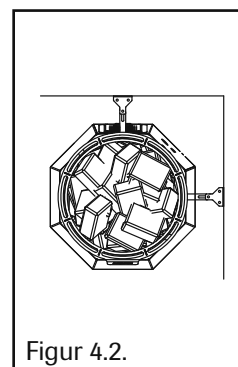

Figur 4.2.

- Då man radar ut stenarna ska man se till att motstånden inte bågnar eller att den luftväxling som behövs inte blir hindrad
- Rada på stenarna glest. Om man fyller stenutrymmet för tätt leder det till att motståndens överhettas (= kortare livslängd) och bastun uppvärms långsammare.
- Lämplig stendiameter för ugnen är 4-7cm
- **Man ska rada stenarna så tätt som möjligt framtill i stenutrymmet, motståndens yta får inte synas**
- **Keramiska stenar lämpar sig inte för den här bastuugnen**

ETT OFULLSTÄNDIGT FYLLT STENUTRYMME ORSAKAR BRANDFARA!
KONTROLLERA ALLTID BASTURUMMET INNAN DU KOPPLAR PÅ BASTUUGNEN

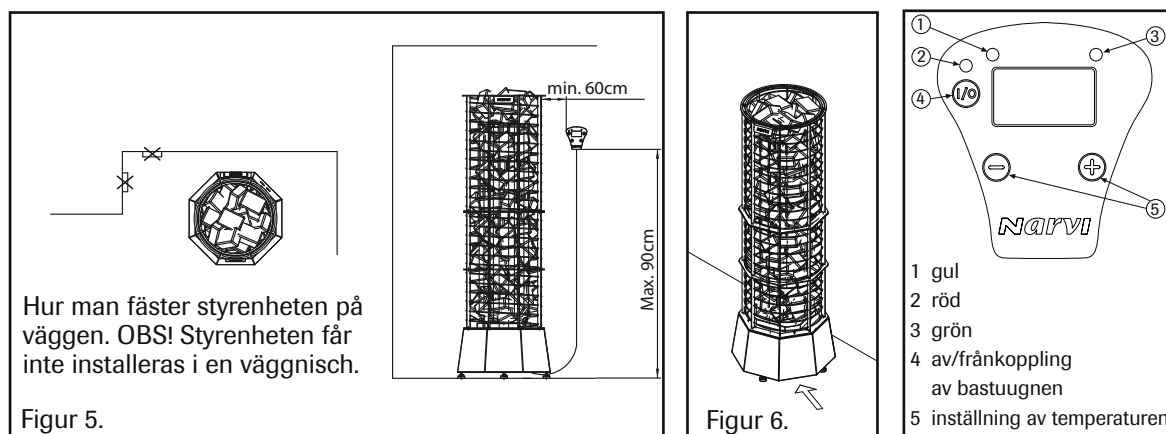

4. STYRENHET OCH HUVUDSTRÖMBRYTARE:

- Styrenheten installeras i bastun eller omklädningsrummet
- **OBS! Styrenheten till en 4,5 kW bastuugn får inte installeras i basturummet**
- I bastun är styrenhetens maximala installationshöjd 90 cm och minimiavstånd från bastuugnen 60 cm (Se figur 5).
- Installera styrenheten på väggen med hjälp av skruvar (2 st 3,5 x 15).
- Styrenhetens ledning är 2,0 m lång. På särskild beställning kan man få en upp till 10 m lång ledning. Ledningen får inte skjutas in i bastuugnens kopplingsdosa.
- Bastuugnens huvudströmbrytare finns nedtill på framsidan av ugnen (Se figur 6).

4.1 Bruksanvisning för styrenheten

1. On/off-knapp

- Då displayen är mörk, aktiverar en tryckning på knappen styrenheten och bastuugnen. Man ska trycka ner knappen längre än en sekund.
- En lång tryckning (> 1 sekund) kopplar från styrenheten + bastuugnen.
- Då bastuugnen är aktiverad, visas förvalstid på displayen (gul ljusdiod blinkar). Förvalstiden stannar på displayen i ca 5 sekunder, därefter visas den uppmätta temperaturen på displayen (grundinställning).
- ON/OFF-knappens andra funktioner (Tryckning < 1 sekund)
Nedtryckning 1: inställning av förvalstid. Gul ljusdiod blinkar.
Nedtryckning 2: inställning av den tid bastuugnen är påkopplad. Gul ljusdiod lyser.
Nedtryckning 3: inställning av önskad temperatur. Grön ljusdiod blinkar.
Nedtryckning 4: uppmätt temperatur.

2. Inställning av tid och temperatur

- Ställs in med knapparna +/-, då denna funktion visas på displayen.

4.2 Vad signallamporna anger

5. Grön signallampa = lyser, då den uppmätta temperaturen visas på displayen.
6. Gul signallampa = lyser då den påkopplade tiden visas på displayen.
Blinkar då förvalstid visas på displayen.
7. Röd signallampa = lyser tills den valda temperaturen uppnås första gången.

4.3 Felmeddelanden

- ERR1 = avbrott i sensorströmkrets.
- ERR2 = kortslutning i sensorströmkrets.
- ERR3 = avbrott i överhettningsskyddets strömkrets (överhettningsskyddet kan nollställas via nollställningsknappen på sensorn).

OBS! Om det uppstår något fel, stängs bastuugnen av.

4.4. Tekniska data

- Temperaturinställning 40°C -115°C
- Temperaturvisning 20°C -115°C
- Stegavstånd 1°C
- Förvalstid max 24 h
- Tidssteg
0-1 h: 15 min
1-24 h: 30 min
- Uppvärmningstid max 4 h

5. TEKNISKA DATA

5.1 Övre kort

- kapslingsklass IPX4
- styrenheten kan installeras i bastun eller omklädningsrummet

5.2 Nedre kort

- spänning 230 V 3N 50 Hz
- ström 16 A
- bastuugnens effekt max 9 kW
- kapslingsklass IPX4
- överhettningsskydd 144°C
- säkring 1 A

6. VENTILATION I BASTUN:

- Bastun skall ha så effektiv ventilation som möjligt för att luften skall vara tillräckligt frisk och syrerik.
- Matningen av friskluft skall helst ske direkt utifrån till bastuugnens ovansida med ett rör med en diameter på ca 100 mm.
- Avståndet mellan SENSOR och frisklufts rör skall vara minst 1000 mm eller 500 mm från ett riktat munstycke.
- Friskluften kan också ledas in nära bastuugnen; invid eller under den.
- Vid intagningen av friskluft är det väsentligt att den blandas med basturummets luft och badångan.
- Frånluft avleds så långt bort från tilluften som möjligt.
- Frånluftsventilen kan vara under bastulaven.
- Man kan leda ut frånluften från basturummet via tvättrummet, exempelvis under dörren. Gläntan mellan dörrens underkant och golvet ska vara ca 100-150 mm.

7. BASTUNS KONSTRUKTION:

- Bastun skall vara väl värmeisolerad, i synnerhet i taket, dit största delen av värmen söker sig då man kastar bad. På grund av fukten rekommenderas att bastuns värmeisolering täcks med fuktigt material, exempelvis aluminiumfolie. Man ska alltid använda trä som ytbeklädnadsmaterial i bastun.

8. SKYDDSRÄCK:

- Man kan vid behov bygga ett skyddsräck kring bastuugnen, då måste man ovillkorligen följa anvisningarna om minimiavstånd till konstruktioner av brännbart material.

9. VIKTIGA TILLÄGGSANVISNINGAR

- Man skall iaktta försiktighet i närheten till en het bastuugn, för bastuugnens stenar och metalldelar kan orsaka brännsår
- Man får bara kasta litet vatten i sänder på bastuugnens stenar, för det förångade vattnet är brännande hett
- Detta aggregat är inte avsett att användas av barn eller sådana personer, vilkas fysiska och psykiska egenskaper, sinnesfunktioner, brist på erfarenhet eller kunskap kan utgöra ett hinder för en trygg användning av aggregatet, om den person som ansvarar för deras trygghet inte övervakar dem eller har gett dem handledning i användningen av aggregatet
- Man skall följa med att barn inte leker med aggregatet
- Kontrollera alltid basturummet innan bastuugnen kopplas på
- Fel radade stenar orsakar brandfara
- Intäckning orsakar brandfara

Mätning av bastuugnens isoleringsmotstånd kan utvisa läckage, vilket beror på att isolermaterialet runt uppvärmningsmotstånden kan ha dragit till sig fukt från luften under lagring eller transport. Fukten försvinner från motstånden efter ett par uppvärmningar.

Anslut inte elaggregatets effektmatning via jordfelsbrytaren!

10. KOPPLINGSSCHEMA:

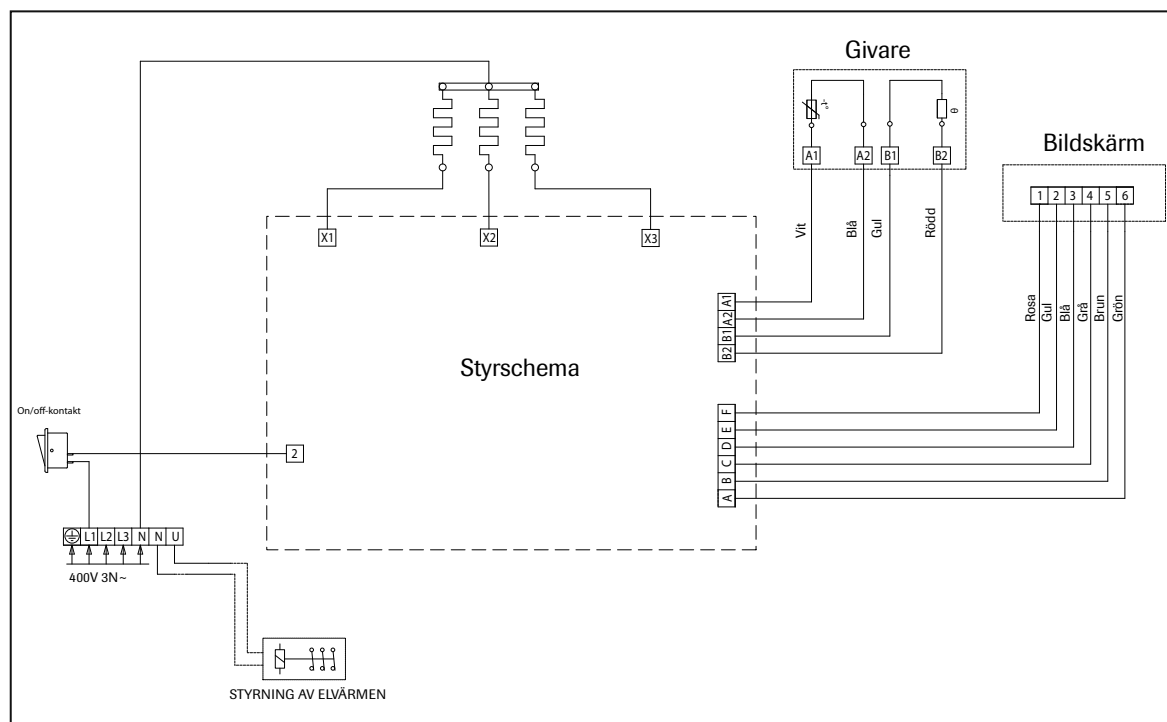

GB INSTALLATION AND OPERATING INSTRUCTIONS

NARVI SOFTY 4,5kW 907112
 NARVI SOFTY 6kW 907113
 NARVI SOFTY 9kW 907115

1. THE ELECTRIC STOVE SET INCLUDES:

1. stove with control unit
2. fastening plates and fastening screws
3. sensor
4. control console
5. installation and operating instructions

2. BEFORE INSTALLATION:

Check on the following:

- Make sure the stove capacity (kW) corresponds to the size of the steam room (m³).
- Table 1 shows the stove types that correspond to various size saunas.
- If the steam room has any non-insulated brick, tile or glass surfaces, 1.5 m³ of space must be added to the size of the steam room for every square-meter of such surfaces. Based on the result, choose the stove with the required capacity shown in table 1.

When choosing a stove, strictly adhere to the steam room space shown in table 1.

Table 1. Installation information for SOFTY stoves

Stove model	Capacity kW	Sauna room			Minimal safety clearances for the stove				Quantity of stones kg	Connection *)	
		Volume		Height min cm	on the sides A **) cm	at the front B **) cm	to the ceiling C **) cm	to the floor D **) cm		400 V 3N mm ²	Fuses A
		min m ³	max m ³								
SOFTY 907112	4,5	4	6	190	20	20	70	3	60	5x1,5	3x10
SOFTY 907113	6	5	8	190	20	20	70	3	120	5x1,5	3x10
SOFTY 907115	9	8	14	190	20	20	70	3	120	5x2,5	3x16

**) See figure 1

*) Connected with rubber cable, type H07RN-F or corresponding cable

- The minimum height of the steam room and minimal safety clearances are shown in table 1.
- Make sure that the surface onto which the fastening plates are being screwed is sufficiently strong. Thin boarding is not sufficient. The surface can be reinforced with a supporting framework under the boarding or reinforcing boards on top of the wall, which is connected to a wall framework.
- The stove can also be installed into a wall recess, see figure 1.

ONLY ONE ELECTRIC STOVE MAY BE INSTALLED IN EACH SAUNA ROOM.

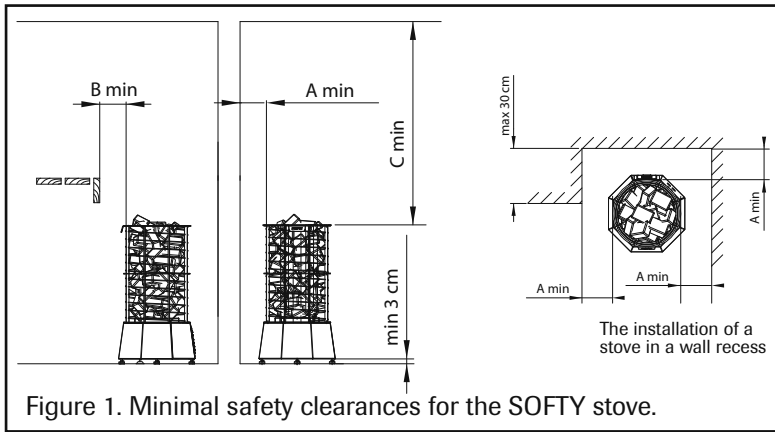

Figure 1. Minimal safety clearances for the SOFTY stove.

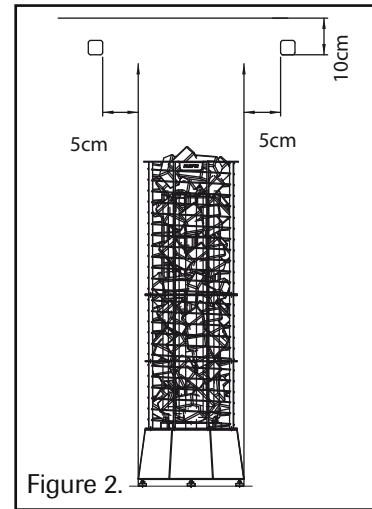

Figure 2.

3. INSTALLATION:

3.1 Instructions for the installation of the electric stove and sensor

- The stove may be connected to the power network only by a competent electrician according to established regulations.
- Rubber cable H07RN-F or corresponding cable must be used as the connection cable. The diameter of the cable and fuse sizes are shown in table 1.
- Connection of the power cable
 - Place the stove on the floor, with the front side down.
 - Remove the bottom plate.
 - Connect the connection cable.
 - Attach the bottom of the box.
 - Turn the stove upright.
- Install the sensor in the location indicated in figure 2.
- Attach the sensor with the screws provided in the set (2 pcs, 2.9 x 16).
- The wiring for the sensor may be countersunk.

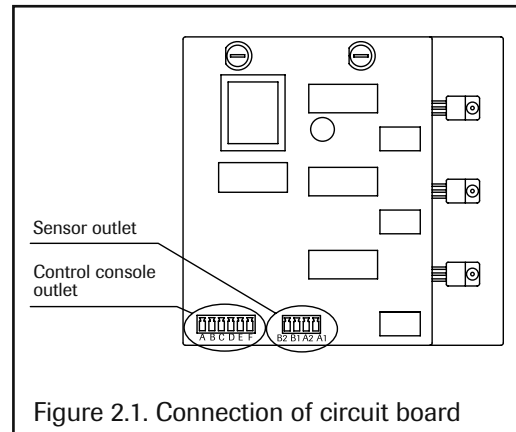

Figure 2.1. Connection of circuit board

3.2 Installing the Softy stove and piling the stones

- The stove is intended for installation on the floor.
- When installing the stove, make sure to consider the safety clearances.
- The body of the Softy 4.5 kW stove is permanently installed and in one piece.
- The stove is attached to the wall or sauna benches with two fastening elements as shown in figures 4.1 and 4.2.
- The bodies of the Softy 6.0 and 9.0 kW stoves have two pieces.
- The stove is attached to the wall or sauna benches with two fastening elements as shown in figures 3 and 4.

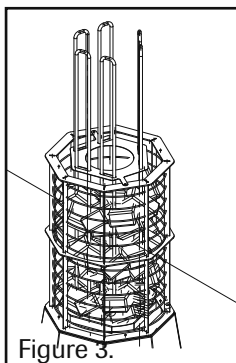

Figure 3.

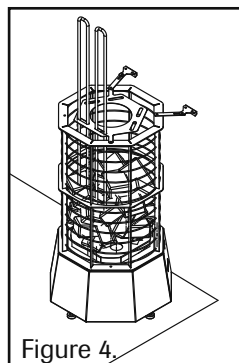

Figure 4.

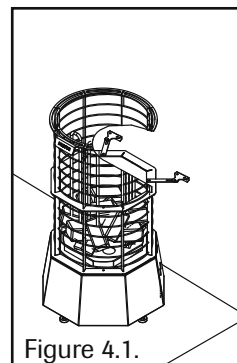

Figure 4.1.

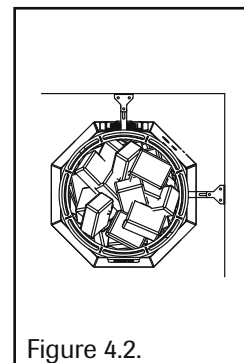
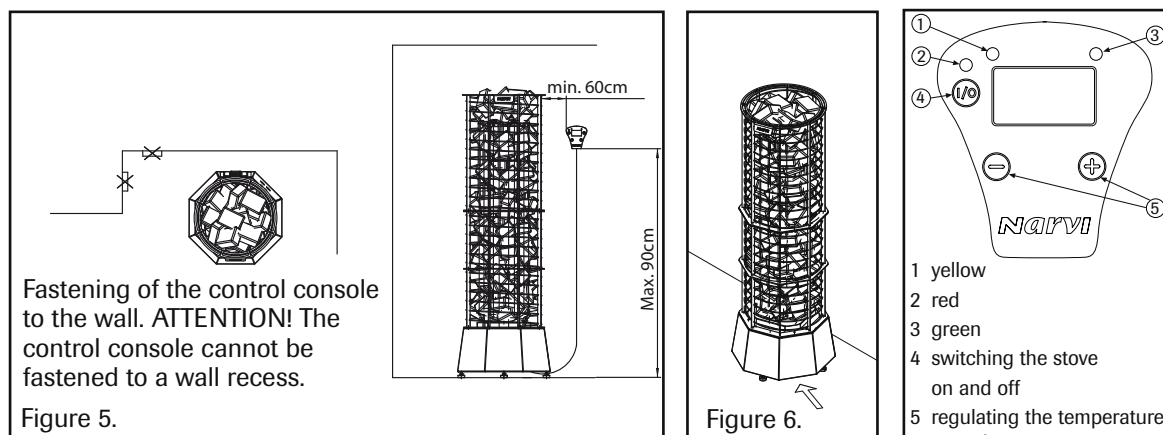

Figure 4.2.

- When piling the stones, make sure that the heating units do not bend and sufficient air circulation is guaranteed.
- Pile the stones loosely. Stones that are piled too tensely may cause the heating units to overheat (= shorter life span) and slow down the heating of the sauna.
- Stones with diameters of 4-7 cm are suitable for the stove.
- **The front of the stone container must be piled as densely as possible. The heating units must not be exposed.**
- **Ceramic stones cannot be used in this stove.**

A STONE CONTAINER THAT IS FILLED TOO SPARSELY MAY BE A FIRE HAZARD!
BEFORE PLUGGING IN THE STOVE, INSPECT THE SAUNA ROOM!



4. CONTROL CONSOLE AND MAIN POWER SWITCH:

- The control console is installed in the sauna or dressing room.
- **NB! The control console for the 4.5 kW stove cannot be installed in the sauna room.**
- In the sauna room, the control console should not be installed higher than 90 cm or lower than 60 cm next to the stove. (See figure 5).
- Fasten the control console to the wall with screws (2 pc, Ø 3.5 x 15).
The length of wire for the control console is 2 meters long. A wire of up to 10 meters is available as a special order. The wire must not be pushed into the stove connection switchboard.
- The main power switch is located on the lower section of the front of the stove. (See figure 6).

4.1. Operating instructions for control console

1.ON/OFF-button

- When the display is off, pushing the button will activate the control console and stove. The button must be pushed for more than one second.
- A long push (>1 second) will switch off the control console and stove.
- Once the stove is activated, the display shows the pre-selection time (the yellow LED light is flashing).
The pre-selection time remains on the display for about 5 seconds, thereafter, the measured temperature appears on the screens (normal state).
- other functions of the ON/OFF-button (pressure of <1 seconds)
The first push is for regulating the pre-selection time. The yellow LED light flashes. The second push regulates the time it is turned on. The yellow LED light is burning. The third push regulates the desired temperature. The green LED light flashes. The fourth push shows the measured temperature.

2. Regulating the time and temperature

- it is regulated using the +/- buttons, when the corresponding function is displayed.

4.2 Meaning of the signal lights

5. Green signal light = is on when the temperature measured in the steam room is displayed.
6. Yellow signal light = is on when the pre-selection time is displayed.
Flashes when the pre-selection time is displayed.
7. Red signal light = is on when the chosen temperature is achieved for the first time.

4.3 Error messages

- ERR1 = interruption in the sensor power circuit.
- ERR2 = short in the sensor power circuit.
- ERR3 = interruption in the power circuit for the overheating protection (the reset button on the sensor turns off the overheating protection).

4.4. Technical data

- Temperature regulating 40–115 °C
- Temperature screen 20–115 °C
- Steps by 1°C
- Pre-selection time max. 24 h
- Steps
By 0-1 h 15 min
By 1-24 h 30 min
- Max. pre-selection time 4 h

ATTENTION! If an error appears turn off the stove!

5. TECHNICAL DATA

5.1 Upper card

- protection class IPX4
- control console may be installed in the sauna or dressing room

5.2 Lower card

- voltage 230 V 3N 50 Hz
- amperage 16 A
- stove capacity max 9 kW
- protection class IPX4
- overheating protection 144°C
- protection 1 A

6. AIR EXCHANGE FOR THE STEAM ROOM:

- The air exchange in the steam room must be as efficient as possible, in order to guarantee sufficient oxygen content and availability of fresh air.
- The fresh air is directed through a ca. 100-mm diameter duct preferably directly from the outside to the above the stove.
- There must be a space of at least 1,000 mm between the SENSOR and the fresh air duct or 500 mm if the duct end can be turned.
- The fresh air can also be directed close to the stove; to the side and underneath.
- It is important to introduce fresh air, so that the air mixes with the air and the steam.

- The exiting air should be exhausted as far as possible from the incoming air.
- The air exhaust valve may be located under the sauna benches.
- The exiting air may be directed out of the steam room through the washroom, for instance under the door. There must be an approximately 100-150-wide slit between the door and the floor.

7. CONSTRUCTION OF THE STEAM ROOM:

- The steam room must be well insulated, especially the ceiling, through which most of the steam escapes. Because of the humidity, it is recommended the insulation be covered with a moisture resistant material, for instance aluminum foil. Wood must always be used to panel the walls.

8. PROTECTIVE BARRIER:

- A protective barrier may be built around the stove if necessary. In this case, you should definitely adhere to the minimum clearances from structures made of flammable materials.

9. IMPORTANT ADDITIONAL INSTRUCTIONS:

- You should be careful in the vicinity of the hot stove, because the stones and metal parts of the stove may cause burns.
- Only a small amount of water should be throw on the stove stones, because the steaming water is scalding hot.
- This equipment is not to be used by children or people whose physical and psychological traits, mental functions, lack of experience or knowledge may hinder the safe operation of the equipment, if the person who is responsible for safety cannot supervise them or instruct them in the use of the equipment.
- Children may not be left unsupervised and they should be supervised to make sure they do not play with the equipment.
- Always inspect the steam room before plugging in the stove.
- The improperly filed stone container is a fire hazard.
- Covering the stove will cause a fire hazard.

When measuring the insulation barrier of the stove, some leakage may occur, which is caused by the humidity that has seeped into the insulation material during transport or warehousing. The moisture will evaporate after the stove is heated a few times.

Do not connect the power supply for the electric stove through a fault current protection!

10. CONNECTION SCHEME:

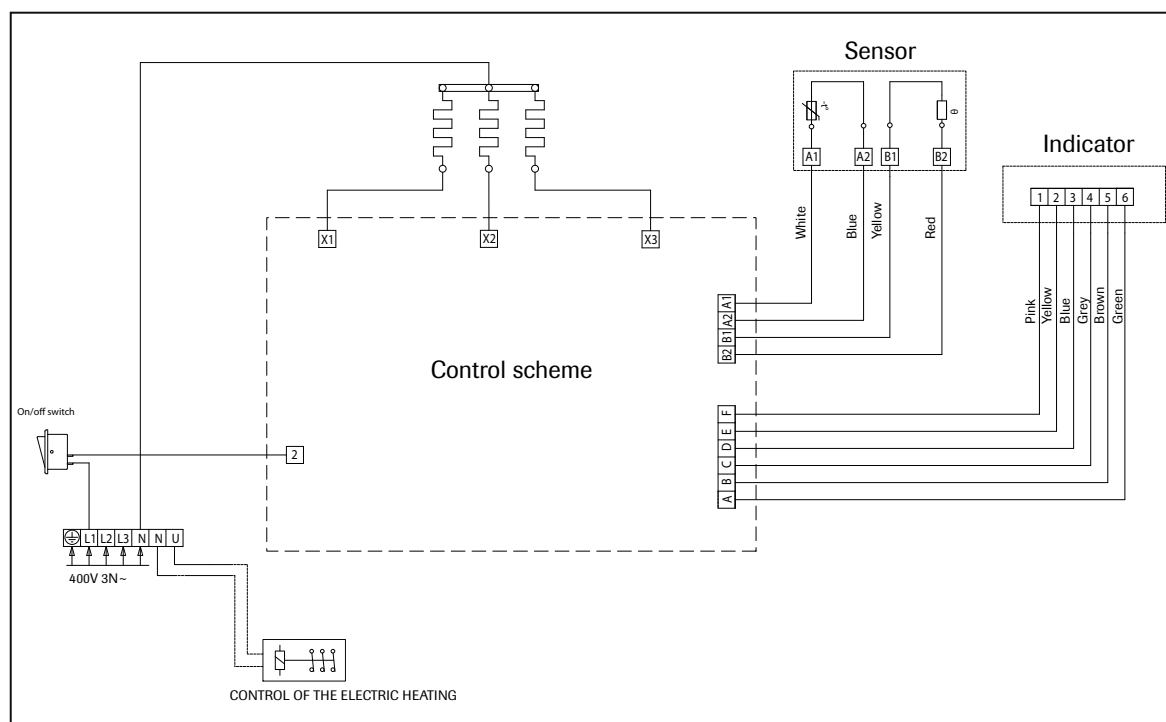

DE ANLEITUNG ZU AUFBAU UND BETRIEB

NARVI SOFTY 4,5kW 907112
 NARVI SOFTY 6kW 907113
 NARVI SOFTY 9kW 907115

1. DAS SET DES ELEKTROOFENS BEINHÄLTET:

1. Ofen mit Steuereinheit
2. Befestigungsplatten und -schrauben
3. Sensor
4. Bedienkonsole
5. Anleitung zu Aufbau und Betrieb

2. VOR DEM AUFBAU:

Überprüfen Sie die folgenden Punkte:

- Stellen Sie sicher, dass die Leistung des Ofens (kW) zur Größe des Saunaraums (m³) passt.
- Tabelle 1 zeigt die Ofentypen, die je nach Größe des Saunaraums geeignet sind.
- Falls der Saunaraum nicht isolierte Stein-, Fliesen- oder Glasoberflächen aufweist, müssen für jeden Quadratmeter dieser Flächen 1,5 m³ zur Größe des Saunaraums hinzugerechnet werden. Basierend auf dem Ergebnis suchen Sie den Ofen mit der erforderlichen Leistung, welche in Tabelle 1 dargestellt wird, aus.

Wenn Sie einen Ofen auswählen, halten Sie sich strikt an die Größe des Saunaraums, die in Tabelle 1 dargestellt wird.

Tabelle 1. Informationen zum Aufbau von SOFTY-Öfen

Ofenmodell	Leistung kW	Saunaraum			Mindestsicherheitsabstände für den Ofen				Steinmenge kg	Anschluss *)	
		Größe		Höhe min cm	an den Seiten A **) cm	an der Vorderseite B **) cm	zur Decke C **) cm	zum Boden D **) cm		400 V 3N mm ²	Sicherungen A
		min m ³	max m ³								
SOFTY 907112	4,5	4	6	190	20	20	70	3	60	5x1,5	3x10
SOFTY 907113	6	5	8	190	20	20	70	3	120	5x1,5	3x10
SOFTY 907115	9	8	14	190	20	20	70	3	120	5x2,5	3x16

**) Siehe Abbildung 1

*) Mit Gummikabel vom Typ H07RN-F oder entsprechendem Kabel verbunden

- Die Mindesthöhe des Saunaraums sowie die Mindestsicherheitsabstände werden in Tabelle 1 dargestellt.
- Stellen Sie sicher, dass die Oberfläche, auf der die Befestigungsplatten verschraubt werden, stabil genug ist. Eine dünne Verkleidung reicht nicht aus. Die Oberfläche kann mit einem Tragwerk unter der Verkleidung oder mit verstärkenden Platten auf der Oberseite der Verkleidung, welcher mit einer Wand-Rahmenkonstruktion verbunden ist, verstärkt werden.
- Der Ofen kann auch in einer Wandaussparung aufgestellt werden, siehe Abbildung 1.

PRO SAUNARAUM DARF NUR EIN ELEKTROOFEN INSTALLIERT WERDEN.



Abbildung 1. Mindestsicherheitsabstände für den SOFTY-Ofen.



Abbildung 2.

3. AUFBAU:

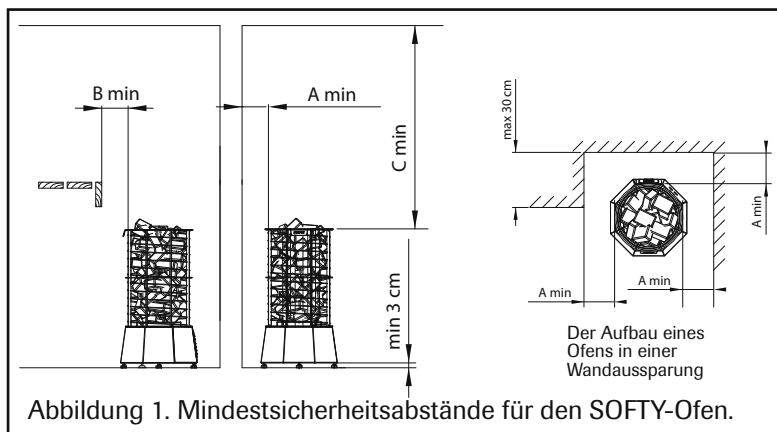
3.1. Anleitung zum Aufbau des Elektroofens und des Sensors

- Der Ofen darf, gemäß der geltenden Bestimmungen, nur von einem qualifizierten Elektriker an ein Stromnetz angeschlossen werden.
- Als Anschlusskabel muss ein Gummikabel vom Typ H07RN-F oder ein entsprechendes Kabel verwendet werden. Der Durchmesser des Kabels und die Stärken der Sicherungen werden in Tabelle 1 dargestellt.
- Anschließen des Stromkabels
 - Platzieren Sie den Ofen, mit der Vorderseite nach unten, auf dem Boden.
 - Entfernen Sie die Bodenplatte.
 - Schließen Sie das Verbindungskabel an.
 - Befestigen Sie die Bodenplatte am Gehäuse.
 - Stellen Sie den Ofen aufrecht hin.
- Montieren Sie den Sensor an der Stelle, die auf der Abbildung 2 angezeigt ist.
- Befestigen Sie den Sensor mit den im Set mitgelieferten Schrauben (2 Stk., 2.9 x 16).
- Die Verkabelung des Sensors kann angesenkt (versenkt) werden.

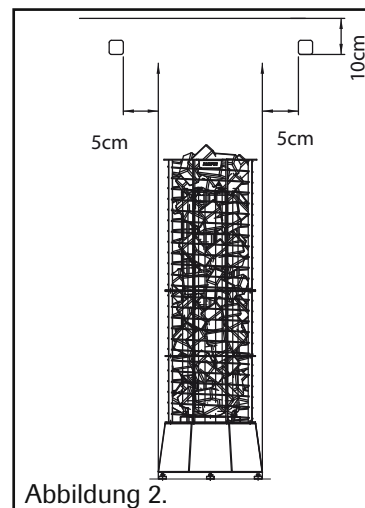

Abbildung 2.1 Anschluss der Leiterplatte

3.2 Aufbau des Softy-Ofens und Stapeln der Steine

- Der Ofen ist darauf ausgelegt, am Boden installiert zu werden.
- Wenn Sie den Ofen aufbauen, stellen Sie sicher, dass Sie die Sicherheitsabstände einhalten.
Das Gehäuse des Softy-Ofens 4,5 kW wird fest und in einem Stück installiert.
- Der Ofen wird mit zwei Befestigungselementen an der Wand oder den Saunabänken angebracht, wie in Abbildung 4.1 und 4.2 dargestellt.
- Die Gehäuse der Softy-Öfen 6,0 und 9,0 kW bestehen aus zwei Teilen.
- Der Ofen wird mit zwei Befestigungselementen an der Wand oder den Saunabänken angebracht, wie in Abbildung 3 und 4 dargestellt.

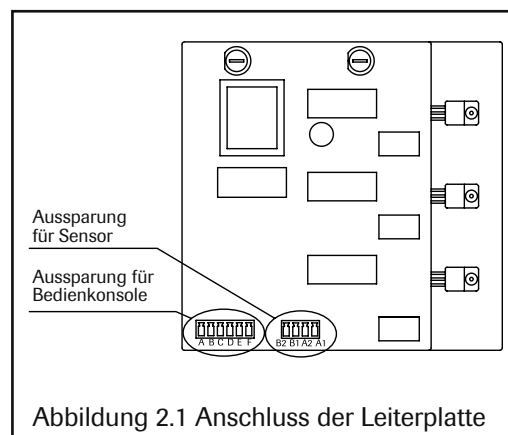

Abbildung 3.



Abbildung 4.

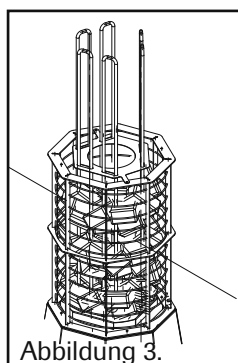

Abbildung 4.1.

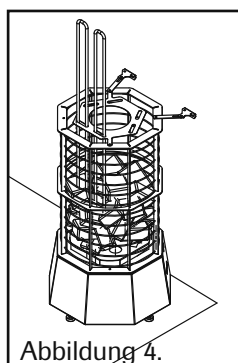

Abbildung 4.2.

- Wenn Sie die Steine aufschichten, stellen Sie sicher, dass sich die Heizvorrichtungen nicht durchbiegen, und dass für ausreichend Luftzirkulation gesorgt ist.
- Schichten Sie die Steine locker aufeinander. Steine, die zu eng geschichtet sind, können eine Überhitzung der Heizvorrichtungen verursachen (= kürzere Lebensdauer) und das Aufheizen der Sauna verzögern.
- Steine mit einem Durchmesser von 4-7 cm sind für den Ofen geeignet.
- **An der Vorderseite des Steinbehälters müssen die Steine so dicht wie möglich geschichtet werden. Die Heizvorrichtungen dürfen nicht freiliegen.**
- **Keramiksteine können mit diesem Ofen nicht benutzt werden.**

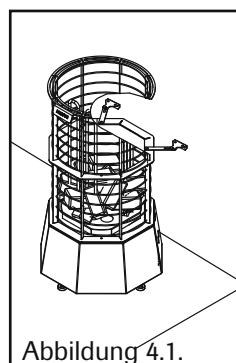
EIN STEINBEHÄLTER, DER ZU SPÄRLICH MIT STEINEN GEFÜLLT IST,
STELLT EINEN POTENTIELLEN BRANDHERD DAR!
INSPIZIEREN SIE DEN SAUNARAUM BEVOR SIE DEN OFEN EINSCHALTEN!

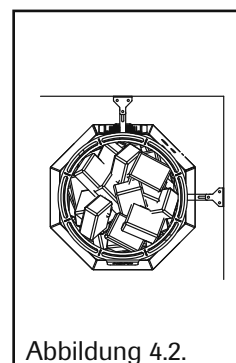
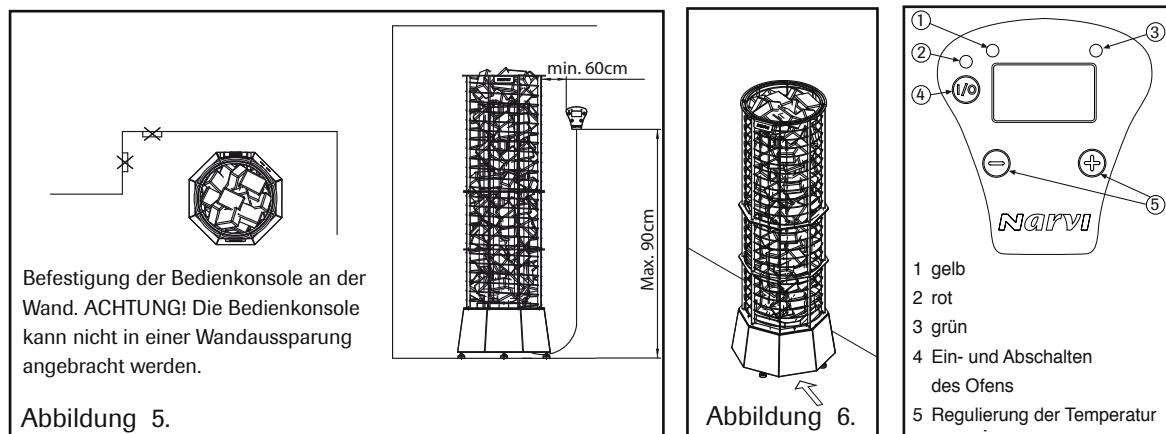

4. BEDIENKONSOLE UND HAUPTSTROMSCHALTER:

- Die Bedienkonsole wird im Sauna- oder Umkleieraum angebracht.
- **NB! Die Bedienkonsole für den Ofen mit 4,5 kW kann nicht im Saunaraum angebracht werden.**
- Im Saunaraum sollte die Bedienkonsole nicht höher als 90 cm und nicht niedriger als 60 cm neben dem Ofen angebracht werden. (Siehe Abbildung 5).
- Befestigen Sie die Bedienkonsole mit Schrauben (2 Stk., Ø 3.5 x 15) an der Wand. Die Länge des Kabels für die Bedienkonsole beträgt 2 Meter. Ein Kabel von bis zu 10 Metern ist auf besonderen Wunsch erhältlich. Das Kabel darf nicht in den Anschluss der Schalttafel des Ofens gesteckt werden.
- Der Hauptstromschalter befindet sich im unteren Bereich an der Vorderseite des Ofens (Siehe Abbildung 6).

4.1. Betriebsanleitung für die Bedienkonsole

1. EIN/AUS-Knopf

- Wenn der Bildschirm aus ist, werden durch Betätigung des Knopfes die Bedienkonsole und der Ofen eingeschaltet. Sie müssen den Knopf länger als eine Sekunde gedrückt halten.
- Wenn Sie die Bedienkonsole und den Ofen wieder ausschalten möchten, müssen Sie den Knopf nochmals länger als eine Sekunde gedrückt halten.
- Sobald der Ofen eingeschaltet ist, zeigt der Bildschirm die Vorwahlzeit an (das gelbe LED-Licht blinkt).
Die Vorwahlzeit wird ca. 5 Sekunden lang auf dem Bildschirm angezeigt. Danach erscheint die gemessene Temperatur auf dem Bildschirm (Normalzustand).
- weitere Funktionen des EIN/AUS-Knopfes (kürzer als eine Sekunde gedrückt halten)
Nach dem ersten Knopfdruck kann die Vorwahlzeit eingestellt werden.
Das gelbe LED-Licht blinkt.
Nach dem zweiten Knopfdruck kann die Einschaltzeit eingestellt werden.
Das gelbe LED-Licht leuchtet durchgehend.
Nach dem dritten Knopfdruck kann die gewünschte Temperatur eingestellt werden.
Das grüne LED-Licht blinkt.
Nach dem vierten Knopfdruck wird die gemessene Temperatur angezeigt.

2. Regulierung von Zeit und Temperatur

- Wenn die entsprechende Funktion angezeigt wird, kann diese mit den +/- Knöpfen reguliert werden.

4.2 Bedeutung der Signalleuchten

5. Grüne Signalleuchte = leuchtet, wenn die im Saunaraum gemessene Temperatur angezeigt wird.
6. Gelbe Signalleuchte = leuchtet, wenn die Vorwahlzeit angezeigt wird. Blinkt, wenn die Vorwahlzeit angezeigt wird.
7. Rote Signalleuchte = leuchtet, wenn die gewählte Temperatur zum ersten Mal erreicht wird.

4.3 Fehlermeldungen (Error)

- ERR1 = Unterbrechung im Stromkreis des Sensors
- ERR2 = Kurzschluss im Stromkreis des Sensors
- ERR3 = Unterbrechung im Stromkreis für den Überhitzungsschutz (mit dem Reset-Knopf am Sensor wird der Überhitzungsschutz abgeschaltet).

4.4 Technische Daten

- Temperaturregulierung 40–115 °C
- Temperaturanzeige 20–115 °C
- Schritte von 1°C
- Vorwahlzeit max. 24 Std.
- Schritte
Von 0-1 Std. 15 Min.
Von 1-24 Std. 30 Min.
- Max. Vorwahlzeit 4 Std.

ACHTUNG! Wenn eine Fehlermeldung auftritt, schalten Sie den Ofen aus!

5. TECHNISCHE DATEN

5.1 Obere Schaltkarte

- Schutzart IPX4
- Die Bedienkonsole kann in der Sauna oder im Umkleieraum angebracht werden

5.2 Untere Schaltkarte

- Voltzahl 230 V 3N 50 Hz
- Amperezahl 16 A
- Ofenleistung max. 9 kW
- Schutzart IPX4
- Überhitzungsschutz 144 °C
- Schutz 1 A

6. LUFTAUSTAUSCH IM SAUNARAUM

- Der Luftaustausch im Saunaraum muss so effizient wie möglich vonstatten gehen, um ausreichend Sauerstoffgehalt und Frischluft zu gewährleisten.
- Die Frischluft strömt durch einen Schacht mit ca. 100 mm Durchmesser, möglichst direkt über dem Ofen, von außen herein.
- Es muss mindestens ein Abstand von 1.000 mm zwischen dem SENSOR und dem Frischluftschacht eingehalten werden. Wenn der Schacht gedreht werden kann, reichen 500 mm aus.
- Die Frischluft kann auch in der Nähe des Ofens (an der Seite oder darunter) hereinströmen.
- Es ist wichtig, Frischluft hereinströmen zu lassen, damit sich diese mit der Luft und dem Dampf in der Sauna vermischt.
- Die hinausströmende Luft sollte so weit wie möglich von der hereinströmenden Luft entfernt abgesaugt werden.
- Das Abluftventil kann sich unter den Saunabänken befinden.
- Die aus dem Dampfraum hinausströmende Luft kann durch den Waschraum geleitet werden, zum Beispiel unter der Tür hindurch. Zwischen Tür und Boden muss sich ein ungefähr 100-150 mm breiter Schlitz befinden.

7. BAUWEISE DES SAUNARAUMS:

- Der Dampfraum muss gut isoliert sein. Dies gilt insbesondere für die Decke, da dort der meiste Dampf entweicht. Aufgrund der Luftfeuchtigkeit wird empfohlen, dass die Isolierung mit einem feuchtigkeitsresistenten Material abgedeckt wird, z.B. mit Aluminiumfolie. Die Wände müssen in jedem Fall mit Holz vertäfelt sein.

8. SCHUTZBARRIERE:

- Um den Ofen herum kann, falls nötig, eine Schutzbarriere errichtet werden. In diesem Fall sollten Sie definitiv die Mindestabstände einhalten, die für Konstruktionen aus entflammbarem Material gelten.

9. WICHTIGE ZUSATZANWEISUNGEN:

- Sie sollten in der Umgebung des heißen Ofens vorsichtig sein, da die Steine und Metallteile Verbrennungen verursachen können.
- Es sollte nur eine kleine Menge Wasser auf die Ofensteine geworfen werden, da das dampfende Wasser siedend heiß ist.
- Diese Einrichtung darf nicht von Kindern oder Personen, deren physische oder geistige Eigenschaften, mentale Funktionen, Mangel an Erfahrung oder Wissen den sicheren Betrieb der Einrichtung gefährden könnten, verwendet werden. Dies sollte nur unter Aufsicht oder Anleitung der für die Sicherheit zuständigen Person geschehen.
- Kinder dürfen sich nicht ohne Aufsicht im Raum gelassen werden, damit sichergestellt ist, dass sie nicht mit den Gerätschaften spielen.
- Bevor Sie den Ofen anschließen, inspizieren Sie stets den Dampfraum.
- Ein falsch befüllter Steinbehälter stellt eine Brandgefahr dar.
- Das Abdecken des Steinbehälters verursacht Brandgefahr.

Wenn Sie die Isolationsbarriere des Ofens überprüfen, können Lecks auftreten, die von Feuchtigkeit, welche während dem Transport oder der Lagerung in das Isolierungsmaterial gesickert ist, hervorgerufen werden. Die Feuchtigkeit wird entweichen, wenn der Ofen ein paar Mal angeheizt wurde.

Schließen Sie das Stromkabel des Ofens nicht über einen Fehlerschutzschalter an!

10. ANSCHLUSSSCHEMA:

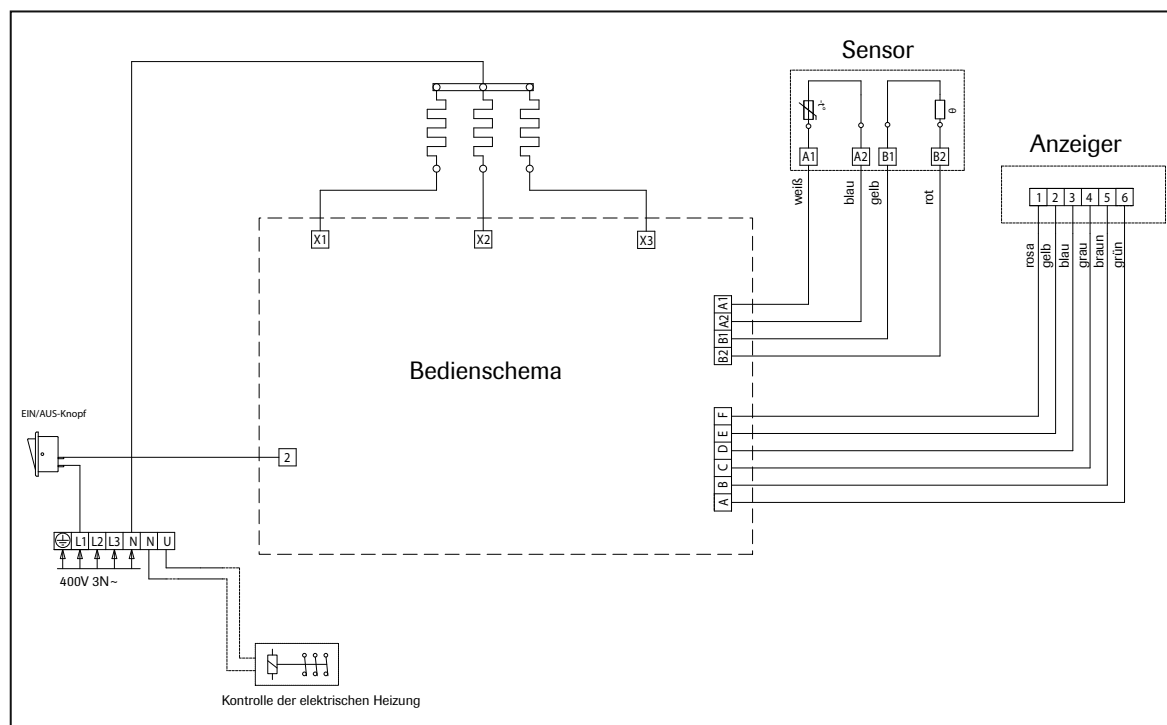

RU

ИНСТРУКЦИЯ ПО МОНТАЖУ И ЭКСПЛУАТАЦИИ

NARVI SOFTY	4,5кВт	907112
NARVI SOFTY	6кВт	907113
NARVI SOFTY	9кВт	907115

1. В КОМПЛЕКТ ПОСТАВКИ ЭЛЕКТРОКАМЕНКИ ВХОДЯТ:

1. Электрокаменка с устройством управления
2. Крепежные листы + крепежные винты
3. Датчик
4. Пульт управления
5. Инструкция по монтажу и эксплуатации

2. ПЕРЕД МОНТАЖОМ:

Проверить следующее:

- Чтобы мощность каменки (кВт) соответствовала объему сауны (м³).
- В таблице 1 указаны объемы сауны для разных типов каменок.
- Если в сауне неизолированные кирпичные, кафельные или стеклянные поверхности, то на каждый квадратный метр такой стены следует предусмотреть 1,5 м³ дополнительного объема сауны. На основании этого по таблице 1 определяется необходимая мощность каменки.

Объемы сауны должны быть не выше и не ниже данных, указанных в таблице 1.

Таблица 1. Монтажные данные каменки SOFTY.

Модель каменки	Мощность кВт	Парильня			Минимальное допустимое расстояние безопасности				Вес камней кг	Подключение *)	
		Объем		Высота мин см	по бокам А **) см	спереди В **) см	до потолка С **) см	до пола D **) см		400 V 3N мм ²	Плавкие предохранители А
		мин м ³	макс м ³								
SOFTY 907112	4,5	4	6	190	20	20	70	3	60	5x1,5	3x10
SOFTY 907113	6	5	8	190	20	20	70	3	120	5x1,5	3x10
SOFTY 907115	9	8	14	190	20	20	70	3	120	5x2,5	3x16

**) См. рис.1

*) В качестве соединительного кабеля используется кабель с резиновой изоляцией H07RN-F или аналогичный.

- Минимальная высота сауны и минимальные расстояния безопасности электрокаменки указаны в таблице 1.
- Проверьте, чтобы подставка для винтов крепежного листа была достаточно прочной. Одна тонкая панель для этого недостаточна. Усилительной накладкой может служить дополнительная обрешетка под панелью или доски на панели, прикрепленные к обрешетке стены.
- Электрокаменку допускается устанавливать также в нишу стены. См.рисунок 1.

В САУНЕ ДОПУСКАЕТСЯ УСТАНОВКА ТОЛЬКО ОДНОЙ ЭЛЕКТРОКАМЕНКИ!



Рисунок 1. Расстояния безопасности для каменки SOFTY



Рисунок 2.

3. МОНТАЖ:

3.1 Инструкция по монтажу каменки и датчика

- Подключение электрокаменки к электросети может производить только профессиональный электрик согласно действующим правилам техники безопасности.
- В качестве соединительного кабеля следует пользоваться кабелем с резиновой изоляцией типа H07RN-F или аналогичным. Поперечное сечение кабеля и размер предохранителя указаны в таблице 1.
- Подключение соединительного кабеля
 - Поверните каменку лицевой стороной к полу
 - Удалите щит днища
 - Подключите соединительный кабель
 - Установите на место днище кожуха
 - Поверните каменку в правильное положение
- Установите датчик на участок, указанный на рисунке 2
- Установите датчик на стену с помощью винтов, находящихся в упаковке (2 шт. Ø 2,9 x 16)
- Проводка датчика допускается скрытым монтажом.

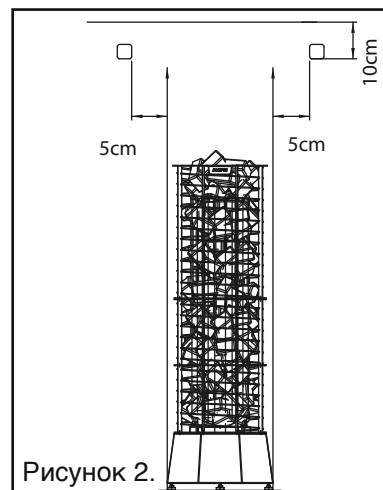

Рисунок 2.1. Подключения схемной платы

3.2 Монтаж электрокаменки Softy и укладка камней

- Данная модель электрокаменки предусмотрена для напольной установки.
- При установке электрокаменки должны учитываться указанные расстояния безопасности.
- Softy 4, 5 кВт оснащена стационарным кожухом из одной секции.
- Крепление электрокаменки к стене или полку осуществляется с помощью двух опорных крепежных элементов, как показано на рисунках 4.1 и 4.2.
- Кожух электрокаменок 6.0 и 9.0 кВт состоит из двух частей.
- Крепление электрокаменки к стене или полку осуществляется с помощью двух опорных крепежных элементов, как показано на рисунках 3 и 4.



Рисунок 3.



Рисунок 4.

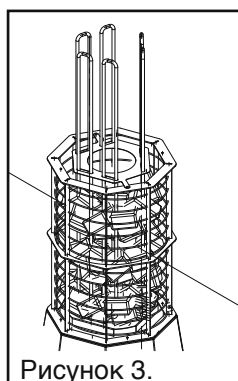

Рисунок 4.1

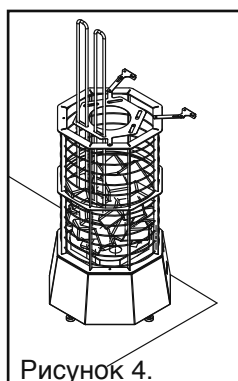

Рисунок 4.2.

- При укладке камней необходимо проследить, чтобы не происходило искривления тенов и не возникало препятствий для нормальной циркуляции воздуха.
- Укладывайте камни неплотно. Плотные уложенные камни приводят к перегреву тенов (= сокращению срока службы) и медленному нагреву сауны.
- Диаметр камней, подходящих для данной каменки, составляет 4-7 см.
- **Передний край емкости для укладки камней должен быть выложен как можно плотно, полностью закрывая поверхность тенов.**
- **Керамические камни не подходят для данной каменки.**

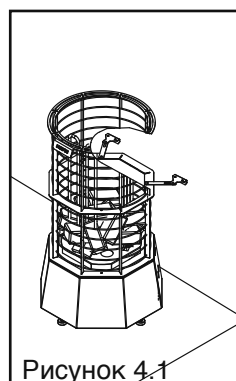
**НЕ ПОЛНОСТЬЮ ЗАПОЛНЕННАЯ ЕМКОСТЬ ДЛЯ КАМНЕЙ СОЗДАЕТ ОПАСНОСТЬ ВОЗНИКНОВЕНИЯ ПОЖАРА!
КАЖДЫЙ РАЗ ПЕРЕД ВКЛЮЧЕНИЕМ ЭЛЕКТРОКАМЕНКИ ОСМОТРИТЕ ПАРИЛЬНЮ!**

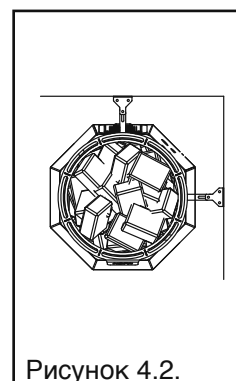
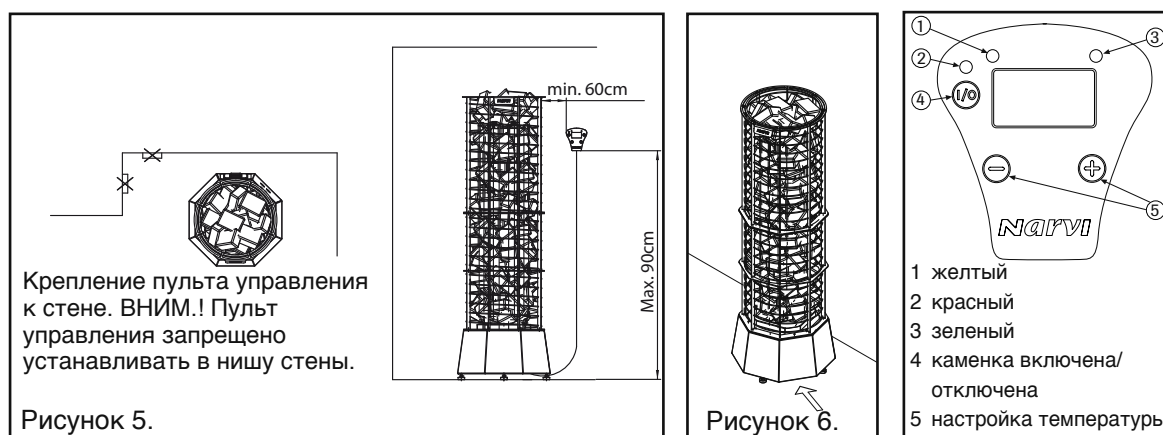

4. ПУЛЬТ УПРАВЛЕНИЯ И ВЫКЛЮЧАТЕЛЬ ГЛАВНОЙ ЦЕПИ:

- Пульт управления устанавливается в сауне или раздевальне.
- **ВНИМ.! Пульт управления электрокаменки 4,5 кВт запрещено устанавливать в помещении сауны.**
- В сауне максимальная высота установки пульта управления составляет 90 см и минимальное расстояние от боковой поверхности каменки – 60 см (см. рисунок 5).
- Прикрепите раму пульта управления к стене винтами (2 шт. 3,5x15).
- Длина кабеля пульта управления составляет 2,0 м. По заказу поставляется кабель длиной не более 10 м. Кабель запрещено вталкивать в электрическую коробку каменки.
- Выключатель главной цепи располагается на лицевой стороне в нижней части каменки (см. рисунок 6).

4.1. Инструкция по эксплуатации пульта управления

1. Кнопка On/Off

- Если дисплей отключен (экран темный), пульт управления и каменка активируется нажатием кнопки. Продолжительность нажатия на кнопку – более одной секунды.
- Долгое нажатие (> 1 сек.) отключает пульт управления и каменку.
- Если каменка активизирована, на дисплее видны показания предварительной настройки (мигает желтый светодиод). Показатель предварительной настройки виден на дисплее в течение примерно 5 секунд, после чего на дисплее появляются измерения температуры (основное положение).
- Другие функции кнопки ON/OFF (нажатие < 1 секунды)
 1. нажатие, предварительная настройка времени. Мигает желтый светодиод.
 2. нажатие, настройка времени работы каменки. Мигает желтый светодиод.
 3. нажатие, настройка нужной температуры. Мигает зеленый светодиод.
 4. нажатие, измеренная температура.

2. Настройка времени и температуры

- настройка производится кнопками +/-, когда на дисплее видны показания настройки.

4.2 Значение световых сигналов

5. Зеленый свет = горит, когда на дисплее видны показания измеренной температуры сауны.
6. Желтый свет = горит, когда на дисплее видны показания времени работы электрокаменки.
Мигает, когда на дисплее видно время предварительной установки.
7. Красный свет = горит до тех пор, пока заданная температура не будет достигнута в первый раз.

4.3 Оповещения о неполадках

- ERR1 = обрыв в электрической цепи датчика
- ERR2 = замыкание в электрической цепи датчика
- ERR3 = обрыв в электрической цепи защиты от перегрева (устройство защиты от перегрева можно вернуть в исходное положение нажатием кнопки, расположенной на датчике)

4.4 Технические данные

- Настройка температуры 40–115°C
- Показание температуры 20–115°C
- Шаг через 1°C
- Максимальный срок предварительной настройки 24 часа
- Шаг 0-1 час, через 15 мин.
1-24 часа, через 30 мин.
- Максимальный срок нагрева 4 часа

ВНИМАНИЕ! При появлении оповещения о неполадках каменку необходимо отключить.

5. ТЕХНИЧЕСКИЕ ДАННЫЕ

5.1 Верхняя плата

- защита IPX4
- электронный пульт управления можно установить в сауне или раздевальне

5.2 Нижняя плата

- напряжение 230В 3Н 50Гц
- ток 16 А
- мощность каменки макс.9 кВт
- защита IPX4
- тепловая защита 144°C
- предохранитель 1А

6. ВЕНТИЛЯЦИЯ САУНЫ:

- Для обеспечения достаточного содержания кислорода и свежести воздуха в сауне вентиляция должна быть максимально эффективной.
- Свежий воздух подается по трубе диаметром около 100 мм, желательно прямо снаружи через отверстие над каменкой.
- Расстояние между ДАТЧИКОМ и трубой подачи свежего воздуха должно быть не менее 1000 мм или 500 мм от насадки трубы направленного потока воздуха.
- Свежий воздух может подаваться также сбоку или снизу каменки.
- При подаче свежего воздуха важно, чтобы он смешивался с воздухом сауны и паром.
- Выходящий воздух направляется как можно дальше от входящего воздуха.
- Выпускной воздушный клапан может находиться под полком сауны.
- Выходящий воздух может выводиться из помещения сауны через моечное помещение, например, из-под двери. Между дверью и полом должен быть зазор не менее 100-150 мм.

7. КОНСТРУКЦИЯ САУНЫ

- Сауна должна иметь хорошую теплоизоляцию, особенно потолок, через который выходит большая часть пара. Теплоизоляцию сауны рекомендуется защищать влагонепроницаемым материалом, например, бумагой с алюминиевым покрытием. Для облицовки поверхностей сауны следует всегда использовать дерево.

8. ЗАЩИТНОЕ ОГРАЖДЕНИЕ:

- При необходимости вокруг каменки можно установить защитное ограждение. В этом случае обязательно следует соблюдать минимальные допустимые расстояния безопасности до возгораемых конструкций.

9. ВАЖНЫЕ ДОПОЛНИТЕЛЬНЫЕ ИНСТРУКЦИИ:

- Будьте осторожны в обращении с горячей каменкой, так как камни и металлические детали каменки могут нагреваться до высокой температуры и вызывать ожоги при соприкосновении.
- На раскаленные камни воду следует подбрасывать небольшими порциями, так как образующийся пар может вызывать ожоги.
- Данной установкой запрещено пользоваться детям или лицам, физические, чувственные и интеллектуальные способности, недостаток опыта или информации которых не позволяют им пользоваться установкой безопасным образом, если ответственное за их безопасность лицо не контролирует их действия или не проинструктировало в области эксплуатации устройства.
- Следите за детьми, не разрешайте им играть с данным устройством.
- Перед подключением каменки непременно проверьте помещение парильни.
- Неверно заполненный отсек для укладки камней может явиться причиной пожара.
- Накрывание каменки может явиться причиной пожара.

При замере сопротивления изоляции может появиться утечка из-за проникновения влаги воздуха в изоляцию во время складирования или транспортировки. Влага испаряется после 1-2 разогреваний каменки.

Запрещается подключать электрокаменку к сети через защитное отключающее устройство!

10. СХЕМА ЭЛЕКТРОСОЕДИНЕНИЙ:

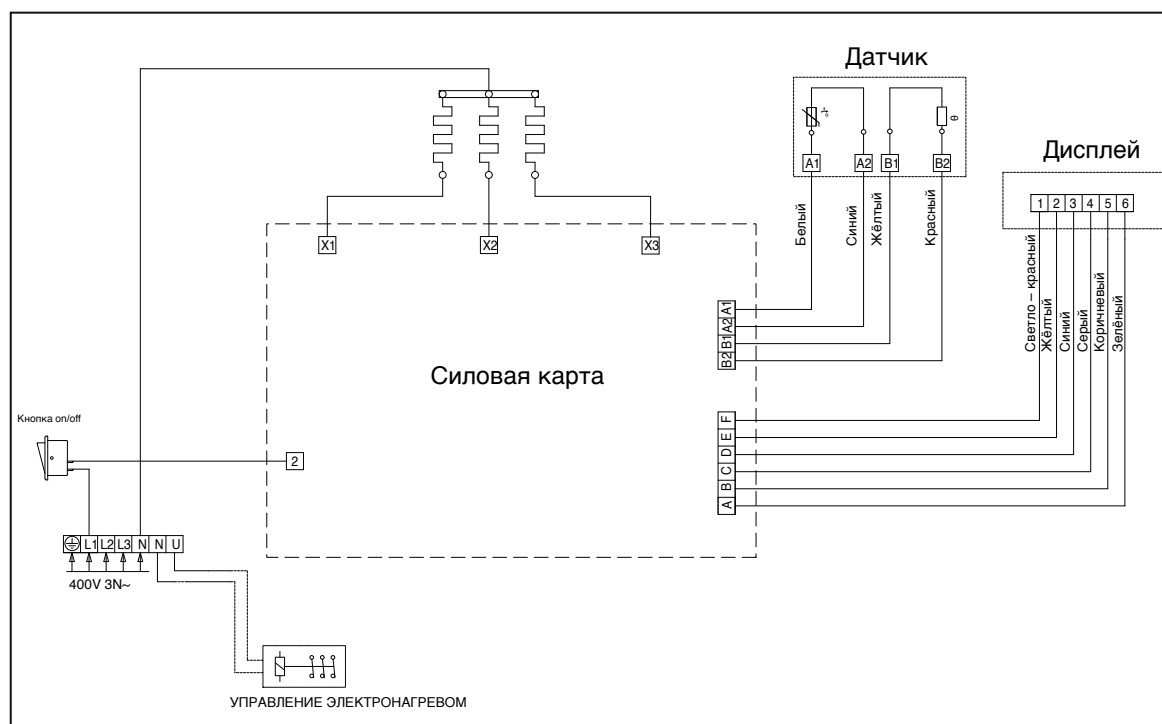

NARVI SOFTY 4,5kW 907112

NARVI SOFTY 6kW 907113

NARVI SOFTY 9kW 907115

1. ELEKTRIKERISE KOMPLEKTI KUULUVAD:

1. keris koos juhtseadmega
2. kinnitusplaadid + kinnituskruvid
3. andur
4. juhtpult
5. kerise paigaldus- ja kasutusjuhend

2. ENNE PAIGALDAMIST

Kontrollige järgmist.

- Kontrollige kas kerise võimsus (kW) vastab leiliruumi ruumalale (m³).
- Tabelis 1 on toodud leiliruumi ruumalale vastavad keristetüübid.
- Kui leiliruumis on soojusisolatsioonita tellis-, kahhelkivi- või klaaspindu, tuleb iga taolise seinaruutmeetri kohta liita leiliruumi ruumalale 1,5 m³. Saadud tulemuse alusel määratakse tabeli 1 alusel vajaliku võimsusega keris.

Kerise valikul tuleb täpselt arvestada tabelis 1 toodud leiliruumi ruumala.

Tabel 1. Kerise SOFTY paigaldusandmed

Kerise mudel	Võimsus kW	Leiliruum			Kerise minimaalsed ohutusvahemikud				Kivide kogus kg	Ühendus *)	
		Maht		Kõrgus min cm	Külgedel A **) cm	Ees B **) cm	Laeni C **) cm	Põrandani D **) cm		400 V 3N mm ²	Kaitsmed A
		min m ³	maks m ³								
SOFTY 907112	4,5	4	6	190	20	20	70	3	60	5x1,5	3x10
SOFTY 907113	6	5	8	190	20	20	70	3	120	5x1,5	3x10
SOFTY 907115	9	8	14	190	20	20	70	3	120	5x2,5	3x16

**) vt. joonist 1

*) Ühendus kummikaabliga, tüüp H07RN-F või vastav kaabel

- Leiliruumi minimaalne kõrgus ning minimaalsed ohutusvahemikud on toodud tabelis 1.
- Veenduge, et kinnitusplaadi kruvide kinnitusalus on piisava tugevusega. Ainult õhuke laudis ei ole piisav. Tugevduseks võib olla tugisõrestik laudise taga või tugevduslaud laudise peal, mis on kinnitatud seinasõrestiku külge.
- Kerise võib paigaldada ka seinasüvendisse, vt. joonis 1.

LEILIRUMI VÕIB PAIGALDADA AINULT ÜHE ELEKTRIKERISE.

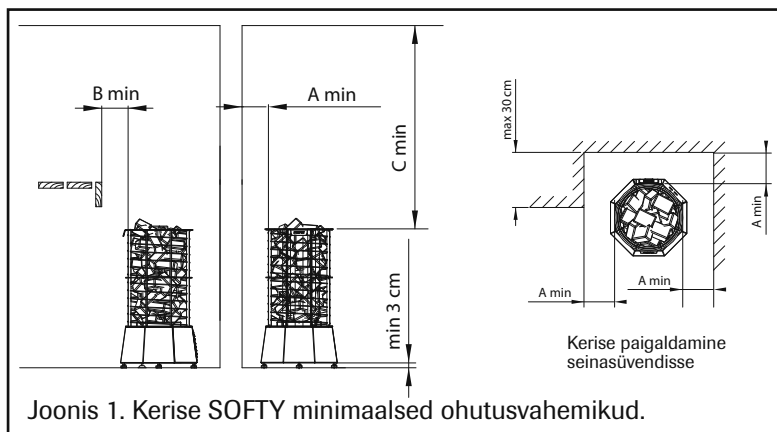

Joonis 1. Kerise SOFTY minimaalsed ohutusvahemikud.

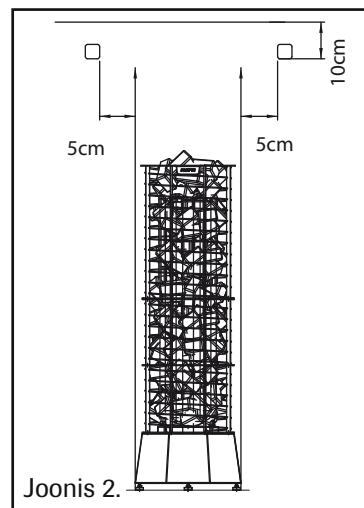

Joonis 2.

3. PAIGALDUS

3.1 Elektri kerise ja anduri paigaldusjuhend

- Kerise võib elektrivõrku ühendada ainult vastava pädevusega elektrimontöör vastavalt kehtivatele eeskirjadele.
- Ühenduskaablina tuleb kasutada kummikaablit H07RN-F või sellele vastavat kaablit. Kaabli ristlõike suurus ja kaitsme suurus on toodud tabelis 1.

- Toitekaabli ühendamine
 - Keerake keris esiküljega vastu pörandat.
 - Eemaldage põhjaplaat.
 - Ühendage ühenduskaabel.
 - Kinnitage karbi põhi.
 - Keerake keris õigesse asendisse.
- Paigaldage andur joonisel 2 näidatud kohta.
- Kinnitage andur komplekti kuuluvate kruvidega (2 tk, 2,9 x 16).
- Anduri juhtmestiku võib süvistada.

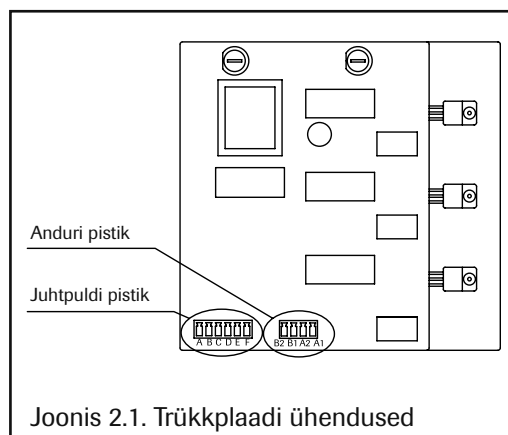

Joonis 2.1. Trükkplaadi ühendused

3.2 Keriste Softy paigaldamine ja kivide ladumine

- Keris on ette nähtud pörandale paigutamiseks.
- Kerise paigaldamisel tuleb arvestada antud ohutuid vahekaugusi.
- Kerise Softy 4,5 kW korpus on püsipaigaldusega ja üheosaline.
- Keris kinnitatakse seina või lava külge joonistel 4.1 ja 4.2 kujutatud viisil kahe kinnitusdetailiga.
- Keriste Softy 6.0 ja 9.0 kW korpus on kaheosaline.
- Keris kinnitatakse seina või lava külge joonistel 3 ja 4 kujutatud viisil kahe kinnitusdetailiga.

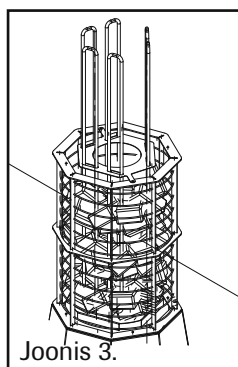

Joonis 3.

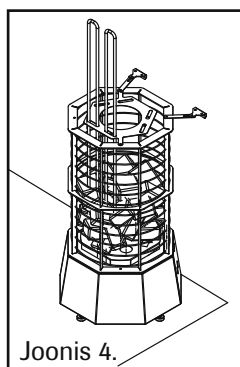

Joonis 4.

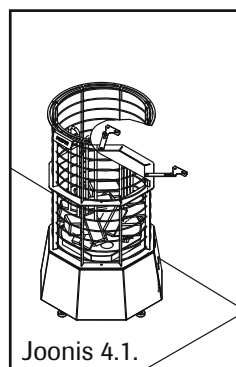

Joonis 4.1.

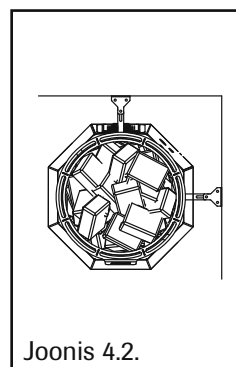

Joonis 4.2.

- Kivide ladumisel tuleb jälgida, et küttekehad ei painduks ja oleks tagatud piisav õhuringlus
- Laduge kivid harvalt. Liiga tihedasti täidetud kiviruum põhjustab küttekehade ülekuumenemise (= lühem kasutusiga) ning aeglustab sauna kuumenemist.
- Kerisele sobivad 4-7 cm läbimõõduga kivid.
- **Kiviruumi esikülj tuleb laduda võimalikult tihedalt, küttekehade pind ei tohi nähtavale jääda.**
- **Sellele kerisele keraamilised kivid ei sobi.**

LIIGA HÕREDALT TÄIDETUD KIVIRUUM ON TULEOHTLIK!
ENNE KERISE SISSELÜLITAMIST VAADAKE LEILIRUUM ÜLE!

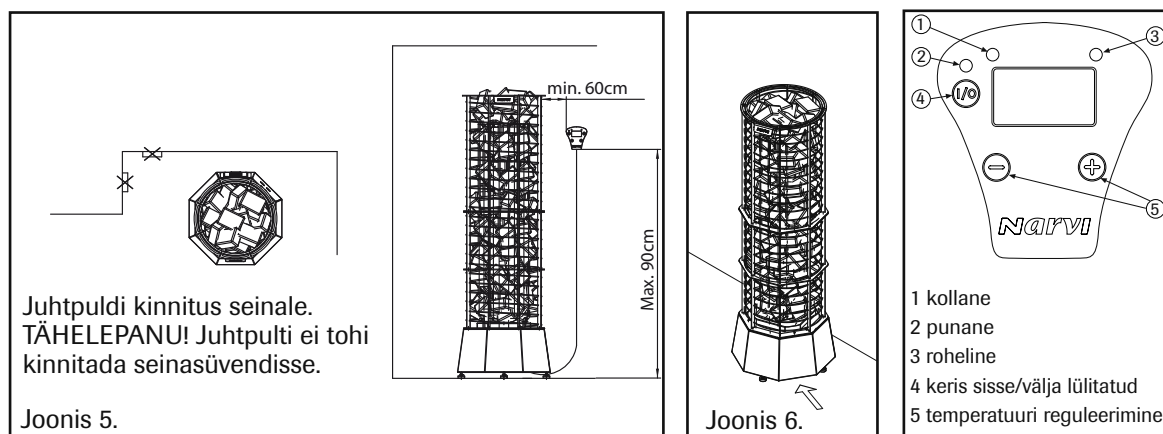

4. JUHTPULT JA PEAVOOLULÜLITI

- Juhtpult paigaldatakse leili- või riietusruumi.
- **NB! 4,5 kW kerise juhtpulti ei tohi leiliruumi paigaldada.**
- Leiliruumis on juhtpuldi maksimaalne paigalduskõrgus 90 cm ja min 60 cm kerise küljel. (Vt joonis 5).
- Kinnitage juhtpult kruvidega (2 tk, Ø 3,5 x 15) sein külge. Juhtpuldi juhtme pikkus on 2 m. Eritellimusena on saadaval kuni 10 m juhe. Juhet ei tohi suruda kerise ühenduskilpi.
- Kerise peavoolulüliti paikneb kerise esikülje allosas (vt. joonis 6).

4.1. Juhtpuldi kasutusjuhend

1. ON/OFF-nupp (sisse/väljalüliti)

- Kui näidik on pime, aktiveerib nupule vajutus juhtpuldi ja kerise. Nuppu tuleb üle ühe sekundi all hoida.
- Pikk vajutus (>1 sekundi) lülitab juhtpuldi ja kerise välja.
- Kui keris on aktiveeritud, on näidikul eelvalikuaeg (kollane LED-lamp vilgub). Eelvalikuaeg püsib ekraanil umbes 5 sekundit, seejärel ilmub ekraanile mõõdetud temperatuur (põhioluk).
- ON/OFF-nupu muud funktsioonid (vajutus <1 sekundi)
Esimene vajutus, saab reguleerida eelvalikuaega. Kollane LED-lamp vilgub.
Teine vajutus, saab reguleerida seesoleku aega. Kollane LED-lamp põleb.
Kolmas vajutus, saab reguleerida soovivat temperatuuri. Roheline LED-lamp vilgub.
Neljas vajutus, mõõdetud temperatuur.

2. Aja- ja temperatuuri reguleerimine

- reguleeritakse +/- nuppudega, kui vastav funktsioon on ekraanil.

4.2 Signaallampide tähendused

5. Roheline signaallamp – põleb, kui ekraanil on leiliruumis mõõdetud temperatuur.
6. Kollane signaallamp – põleb, kui ekraanil on sisselülitatud aeg. Vilgub, kui ekraanil on eelvalikuaeg.
7. Punane signaallamp – põleb, kuni valitud temperatuur on esimest korda saavutatud.

4.3 Veateated

- ERR1 = katkestus anduri vooluahelas.
- ERR2 = lühis anduri vooluahelas.
- ERR3 = katkestus ülekuumenemiskaitse vooluahelas (ülekuumenemiskaitse saab kviteerida anduril oleva tagastusnupu abil).

TÄHELEPANU! Vea ilmnmisel lülitub keris välja!

4.4 Tehnilised andmed

- Temperatuuri reguleerimine 40–115 °C
- Temperatuuri ekraan 20-115 °C
- Samm 1°C kaupa
- Eelvalikuaeg max. 24 h
- Samm
0-1 h 15 min kaupa
1-24 h 30 min kaupa
- Soojenemisaeg maks. 4 h

5. TEHNILISED ANDMED

5.1 Ülemine kaart

- kaitseklass IPX4
- juhtpuldi võib paigaldada kas leili- või riietusruumi

5.2 Alumine kaart

- pinge 230 V 3N 50 Hz
- voolutugevus 16 A
- kerise võimsus maks. 9 kW
- kaitseklass IPX4
- ülekuumenemiskaitse 144 °C
- kaitse 1 A

6. LEILIRUUMI ÕHUVAHETUS

- Leiliruumi õhuvahetus peab olema võimalikult tõhus, et tagada õhu küllaldane hapnikusisaldus ja värske õhu juurdepääs.
- Värske õhk juhitakse ca 100 mm läbimõõduga toru kaudu soovitatavalt otse õuest kerise kohale.
- ANDURI ja värske õhu toru vaheline vahekaugus peab olema vähemalt 1000 mm või 500 mm suunatava otsikuga.
- Värsket õhku võib sisse juhtida ka kerise lähedale; kõrvale või alla.
- Värske õhu sissejuhtimisel on oluline, et õhk seguneks leiliruumi õhu ja leiliga.
- Väljuv õhk juhitakse sissetulevast õhust võimalikult kaugemale.
- Õhu väljalaskeklapp võib asuda saunalava all.
- Väljuva õhu võib leiliruumist välja juhtida pesuruumi kaudu näiteks ukse alt. Ukse ja põranda vahel peab olema u. 100-150 mm laiune pilu.

NARVI „SOFTY“	4,5kW	907112
NARVI „SOFTY“	6kW	907113
NARVI „SOFTY“	9kW	907115

1. ELEKTRINĖS PIRTIES KROSNELĖS KOMPLEKTO SUDĖTYJE YRA:

1. pirties krosnelė kartu su valdymo bloku
2. tvirtinimo plokštės + tvirtinimo varžtai
3. daviklis
4. valdymo blokas
5. pirties krosnelės montavimo ir naudojimo instrukcija

2. PRIEŠ SUMONTAVIMĄ

Patikrinkite, kad:

- Elektrinės pirties krosnies galingumas (kW) atitiktų saunos patalpų tūrį (m³).
- 1 lentelėje nurodytas saunos patalpų tūris įvairiems elektrinės pirties krosnies tipams.
- Jeigu saunoje yra neizoliuoti plytų, plytelių arba stikliniai paviršiai, tai kiekvienam kvadratiniam tokios sienos plotui būtina numatyti 1,5 m³ papildomos saunos apimtys. Remiantis tuo, pagal 1 lentelę nustatomas reikalingas elektrinės pirties krosnies galingumas.

Pasirenkant elektrinės pirties krosnelę saunos vanotuvės tūris turi būti ne didesnis ir ne mažesnis už duomenis, nurodytus 1 lentelėje.

Таблица 1. Монтажные данные каменки SOFTY.

Elektrinės pirties krosnelės modelis	Galingumas kW	Vanotuvės patalpos			Pirties krosnelės minimalūs saugą užtikrinantys atstumai				Akmenų svoris kg	Sujungimas *)	
		Tūris		Aukštis Min. cm	Iš šonų A **) cm	Iš priekio B **) cm	Iki lubų C **) cm	Iki grindų D **) cm		400 V 3N mm ²	Saugikliai A
		Min. m ³	Maks. m ³								
SOFTY 907112	4,5	4	6	190	20	20	70	3	60	5x1,5	3x10
SOFTY 907113	6	5	8	190	20	20	70	3	120	5x1,5	3x10
SOFTY 907115	9	8	14	190	20	20	70	3	120	5x2,5	3x16

**) Žr. piešinį 1

*) Sujungimo kabelis yra guminis kabelis H07RN-F arba analogiškas

- Minimalus elektrinės pirties krosnies saunos aukštis ir minimalūs saugos nuotoliai nurodyti 1 lentelėje.
- Patikrinkite, kad padėklas sutvirtinimo lakšto sraigams būtų pakankamai tvirtas. Vieno plono panelio šiam tikslui neužtenka. Sustiprinančiu uždėjimu gali būti papildomas panelio lotojimas arba lentos ant panelio, pritvirtintos prie sienos lotojimo.
- Elektrinės pirties krosnelę galima pastatyti į sienos pagilimą (nišą). Žr. 1 piešinį.

SAUNOJE LEIDŽIAMA ĮRENGTI TIKTAI VIENĄ ELEKTRINĘ PIRTIES KROSNELĘ.

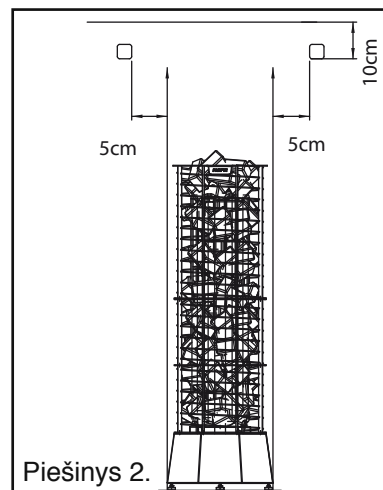
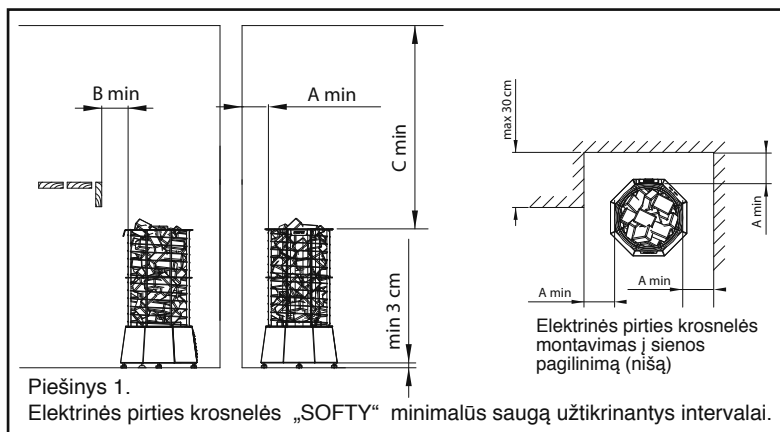

3. MONTAVIMAS

3.1 Elektrinės pirties krosnelės ir daviklio montavimo instrukcija

- Elektrinės pirties krosnies pajungimą į elektros tinklą gali vykdyti tik profesionalus elektrikas pagal galiojančias saugumo technikos taisykles.
- Jungiamuoju kabeliu būtina naudoti H07RN-F tipo kabelį su gumine izoliacija arba analogišką. Skersinis kabelio pjūvis ir saugiklio dydis nurodyti 1 lentelėje.
- Jungiamojo kabelio prijungimas
 - Pasukite pirties krosnelę priekine puse į grindis.
 - Nuimkite apsauginio gaubto dugną.
 - Prijunkite jungiamąjį kabelį.
 - Pritvirtinkite dėžutės apsauginio gaubto dugną.
 - Pasukite pirties krosnelę į reikiamą padėtį.
- Montuokite daviklį piešinyje 2 nurodytoje vietoje.
- Komplekte esančiais varžtais priveržkite daviklį (2 vnt., □ 2,9 x 16).
- Daviklio jungtį galima montuoti pagilintai.

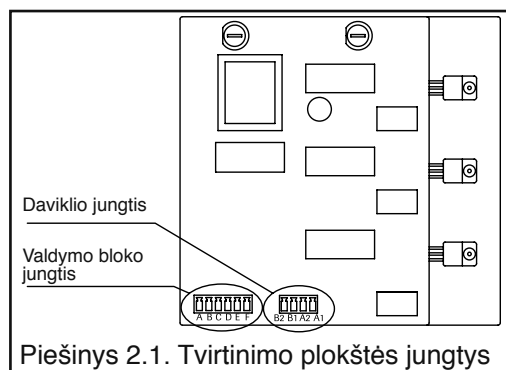

3.2 Pirties krosnelės „Softy“ montavimas ir akmenų sukrovimas.

- Pirties krosnelė skirta montuoti ant grindų.
- Montuojant pirties krosnelę reikia laikytis nustatytų saugių atstumų.
- Pirties krosnelės „Softy“ 4,5 kW korpusas skirtas nuolatiniam sumontavimui ir jis susideda iš vienos dalies.
- Pirties krosnelė tvirtinama prie sienos ar vanotuvės piešiniuose 4.1 ir 4.2 pavaizduotu būdu dviem tvirtinamosiomis detalėmis.
- Pirties krosnelių „Softy“ 6.0 ir 9.0 kW korpusas susideda iš dviejų dalių.
- Pirties krosnelė tvirtinama prie sienos ar vanotuvės piešiniuose 3 ir 4 pavaizduotu būdu dviem tvirtinamosiomis detalėmis.

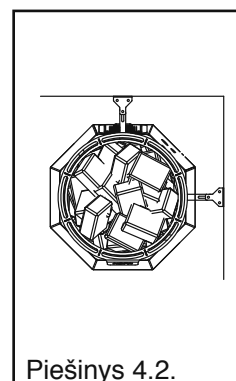
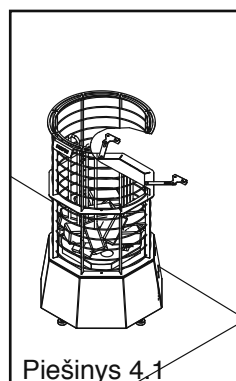
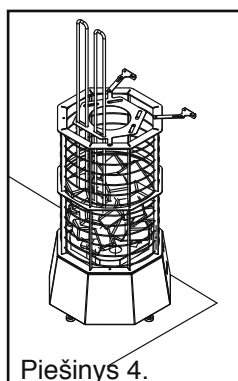
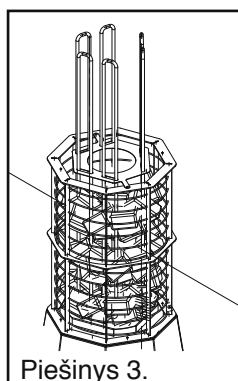

- Sukraunant akmenis reikia stebėti, kad kaitinamieji elementai nesusilenktų ir kad būtų užtikrinta pakankama oro apykaita
- Kraukite akmenis retai. Per tankiai sukrautoje akmenų kameroje kaitinamieji elementai gali perkaisti (= trumpesnis tarnavimo laikas) ir sulėtinti saunos įkaitimą.
- Krosnei tinka akmeniniai gabalai, kurių skersmuo yra 4–7 cm.
- **Akmenų kameros priekinė dalis užpildoma kuo tankiau, kaitinamųjų elementų neturi matytis.**
- **Su šia pirties krosnelės naudoti keraminius akmenis netinka.**

**PER RETAI SUKRAUTI AKMENYS KELIA GAISRO PAVOJŲ!
PRIEŠ ĮJUNGdami PIRTIES KROSNELĘ VISADA PATIKRINKITE
VANOTUVĖS PATALPAS!**

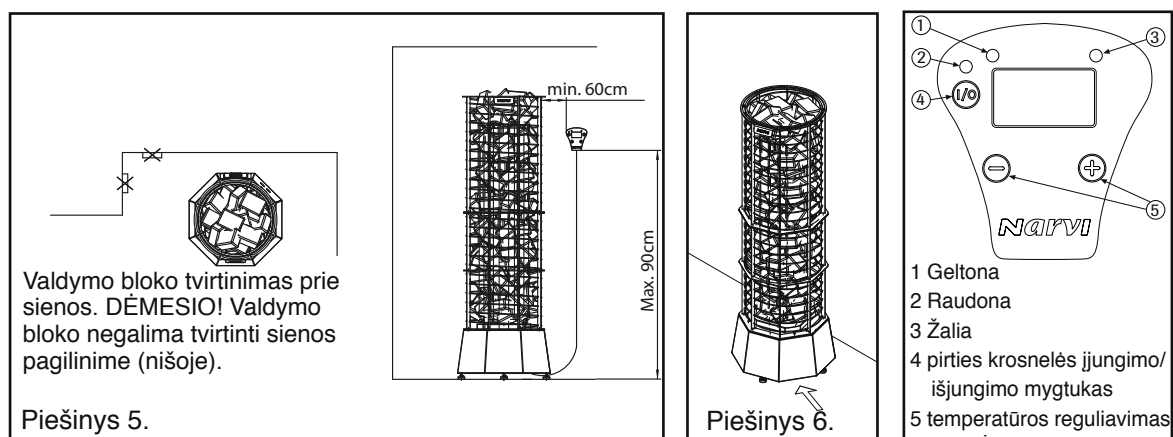

4. VALDYMO BLOKAS IR PAGRINDINIS ELEKTROS JUNGIKLIS

- Valdymo bloką galima montuoti tiek vanotuvėje, tiek ir rūbinėje.
- **Dėmesio! 4,5 kW pirties krosnelės valdymo bloko vanotuvėje montuoti negalima**
- В сауне максимальная высота установки пульта управления составляет Максimalus valdymo pulto montavimo vanotuvėje aukštis sudaro 90 cm, minimalus nuotolis iki pirties krosnies šono yra 60 cm. (Žr. 5 piešinį).
- Priveržkite valdymo bloką varžtais (2 varžtai, Ø 3,5 x 15) prie sienos. Valdymo bloko laido ilgis yra 2 m. Pagal specialų užsakymą galima gauti ir 10 m ilgio laidą. Kabelio negalima įspausti į elektrinės pirties krosnelės elektros dėžutę.
- Elektrinės pirties krosnies pagrindinis jungiklis įrengtas pirties krosnies priekyje apačioje (Žr. 6 piešinį).

4.1. Valdymo bloko eksploatacijos instrukcija

1. ON/OFF (įjungimo ir išjungimo) mygtukas

- Jeigu displėjus atjungtas, nuspaudus mygtuką aktyvizuojamas valdymo blokas ir elektrinė pirties krosnelė.
Mygtuko nuspaudimo trukmė – daugiau nei vieną sekundę.
- Ilgas nuspaudimas (>1 sekundės) atjungia valdymo bloką ir elektrinę pirties krosnelę.
- Jeigu elektrinė pirties krosnelė aktyvizuota, displėjuje matomi išankstinio nustatymo rodikliai (blykčioja geltonas šviesos diodas).
Išankstinio nustatymo rodiklis matomas displėjuje maždaug 5 sekundes, po to displėjuje pasirodo išmatuota temperatūra (pagrindinė būklė).
- Kitos ON/OFF mygtuko funkcijos (nuspaudimas <1 sekundės)
Pirmas nuspaudimas, išankstinis laiko nustatymas. Mirkčioja geltonas šviesos diodas.
Antras nuspaudimas, elektrinės pirties krosnies darbo laiko nustatymas.
Šviečia geltonas šviesos diodas.
Trečias nuspaudimas, reikalingos temperatūros nustatymas.
Mirkčioja žalias šviesos diodas.
Ketvirtas nuspaudimas, temperatūros matavimas.

2. Laiko ir temperatūros reguliavimas

- nustatymas vykdomas mygtukais (+) ir (-), nustatymo rodikliai matomi displejuje.

4.2 Įspėjamųjų lempučių reikšmės

5. Žalia įspėjamoji lemputė šviečia tada, kai displejuje matomi vanotuvės temperatūros rodikliai.
6. Geltona įspėjamoji lemputė šviečia tada, kai displejuje matomi elektrinės pirties krosnies darbo laiko rodikliai.
Mirkčioja, kai displejuje matomi laiko išankstinio nustatymo rodikliai.
7. Raudona įspėjamoji lemputė šviečia iki tol, kol nustatyta temperatūra nebus pasiekama pirmą kartą.

4.3 Pranešimai apie gedimus

- ERR1 = pertrūkis daviklio elektros grandyje.
- ERR2 = trumpas jungimas daviklio elektros grandyje.
- ERR3 = apsaugos nuo perkaitimo elektros grandies pertrūkis (apsaugą nuo perkaitimo galima atstatyti paspaudus ant daviklio esantį mygtuką).

4.4 Techniniai duomenys

- Temperatūros nustatymas 40–115 °C
- Temperatūros rodikliai 20-115 °C
- Žingsnis per 1°C
- Išankstinis kaitinimo pradžios laiko nustatymas, maks. 24 valandos
- Valandos
0–1 valandos, kas 15 min.
1–24 valandos, kas 30 min.
- Įšildymo trukmė, maks. 4 valandos

DĖMESIO! Pasirodžius pranešimui apie gedimus, elektrinė pirties krosnis išsijungia!

5. TECHNINIAI DUOMENYS

5.1 Viršutinė kortelė

- apsauginis stiklas IPX4
- valdymo bloką galima montuoti tiek vanotuvėje, tiek ir rūbinėje

5.2 Apatinė kortelė

- Įtampa 230 V 3N 50 Hz
- Srovės stiprumas 16 A
- Elektrinės pirties krosnies galingumas, maks. 9 kW
- Apsauginis stiklas IPX4
- Apsauga nuo perkaitimo 144 °C
- Saugiklis 1 A

6. SAUNOS VENTILIACIJA

- Siekiant užtikrinti saunos vanotuvėje pakankamą deguonies kiekį ir oro šviežumą, ventiliacija turi būti maksimaliai efektyvi.
- Grynas oras tiekiamas apie 100 mm skersmens vamzdžiu geriausiai tiesiai iš lauko per virš saunos krosnelės akmenų esančią angą.
- DAVIKLIS turi likti mažiausiai 1000 mm nuotoliu nuo oro padavimo vamzdžio arba mažiausiai 500 mm nuotoliu nuo oro nukeipimo galo.
- Gryną orą galima nuvesti prie saunos krosnelės akmenų; šalia jų arba po jais.
- Įleidžiant gryną orą svarbu, kad jis susimaišytų su saunoje esančiu oru ir garais.
- Išeinantis oras nuvedamas kuo toliau nuo įvedamo oro.
- Oro išleidimo vožtuvas gali būti po plautais.
- Išeinantį orą iš saunos galima išvesti per prausimosi kambarį, pavyzdžiui, pro durų apačią. Tarp durų varčios ir grindų turi likti bent 100-150 mm plyšys.

7. SAUNOS VANOTUVĖS KONSTRUKCIJA

- Saunoje turi būti gera šiluminė izoliacija, ypač lubų, per kurias išeina didesnioji garų dalis. Saunos šiluminę izoliaciją rekomenduojama apsaugoti drėgmei nelaidžiomis medžiagomis, pavyzdžiui, popieriumi su aliuminio danga. Saunos paviršiaus apdailai visada reikėtų naudoti medieną.

8. APSAUGINIS APTVĖRIMAS

- Esant būtinumui, aplink elektrinę pirties krosnį galima įrengti apsauginį aptvėrimą. Šiuo atveju būtina atsižvelgti į minimalius leidžiamus degių medžiagų saugos nuotolius iki degių konstrukcijų.

9. SVARBŪS PAPILDOMI NURODYMAI

- Įkaitusi pirties krosnelė gali būti pavojinga, nes pirties krosnelės akmenys ir metalinės dalys labai smarkiai įkaista ir gali sukelti nudegimus.
- Ant pirties krosnelės galima pilti nedidelį kiekį vanotuvės vandens, nes garuojantis vanduo yra labai smarkiai įkaitęs ir gali sukelti nudegimus.
- Įrenginys nėra skirtas vaikams arba naudoti tokiems asmenims, kurių fiziniai, jutimo ir dvasiniai ypatumai, patirties arba žinių neturėjimas neleidžia jiems saugiai naudotis šiuo įrenginiu, kai jų saugą užtikrinantis asmuo nėra šalia arba jei jie naudotis įrenginiu nėra pakankamai apmokyti.
- Negalima palikti vaikų be priežiūros ir reikia stebėti, kad vaikai nežaistų su pirties krosnele.
- Prieš įjungdami pirties krosnelę visada patikrinkite vanotuvės patalpas.
- Neteisingai sukrauti akmenys kelia gaisro pavojų.
- Akmenų uždengimas kelia gaisro pavojų.

Matuojant pirties krosnies izoliacijos varžą gali atsirasti nutekėjimas, kurio priežastis - drėgmė, kuri prasiskverbė į kaitinimo elementą izoliuojančią medžiagą laikymo arba transportavimo metu. Kaitinimo elementai bus sausi keletą kartų juos sušildžius.

Nejunkite elektrinės saunos kaitintuvo į tinklą per apsaugos nuo viršįtampių įrenginį!

10. ELEKTROS SUJUNGIMO SCHEMA

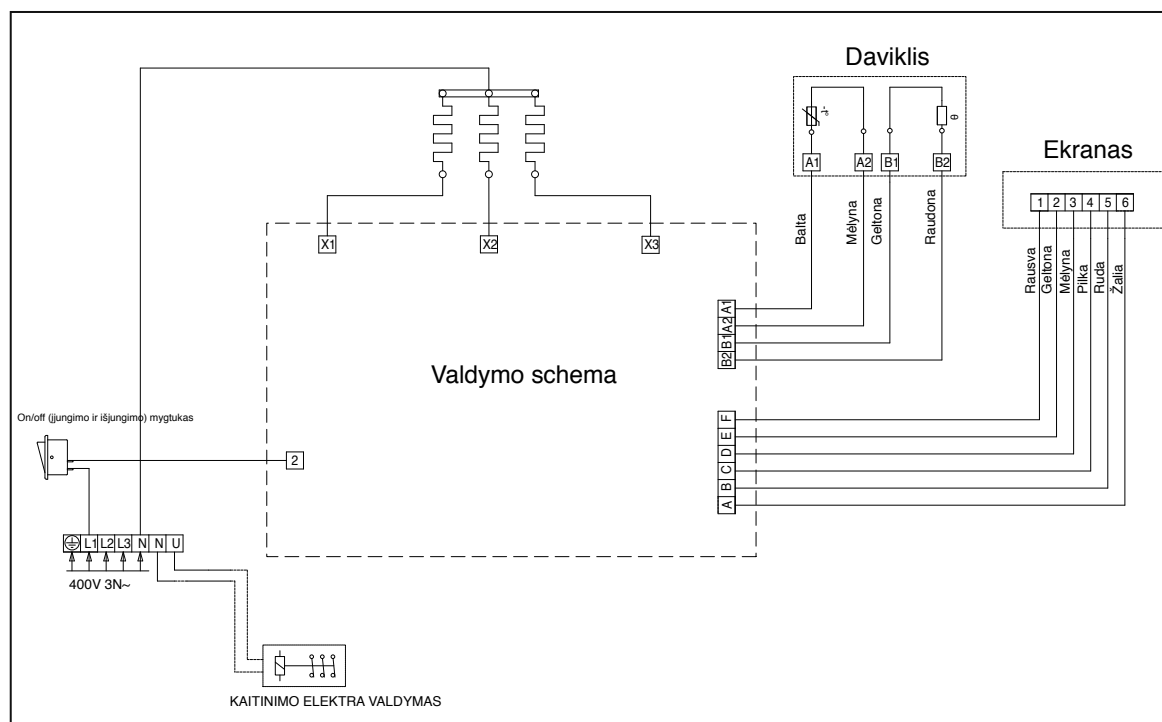

UZSTĀDĪŠANAS UN LIETOŠANAS INSTRUKCIJA

NARVI SOFTY	4,5kW	907112
NARVI SOFTY	6kW	907113
NARVI SOFTY	9kW	907115

1. ELEKTRISKĀS PIRTSKRĀSNIS KOMPLEKTĀ IETILPST:

1. pirtskrāsns ar vadības ierīci
2. stiprināšanas plāksnes + skrūves
3. sensors
4. vadības pults
5. pirtskrāsns uzstādīšanas un lietošanas instrukcija

2. PIRMS UZSTĀDĪŠANAS

Pārbaudiet:

- Pārbaudiet, vai pirtskrāsns jauda (kW) atbilst telpas tilpumam (m³).
- 1. tabulā ir sniegti telpas tilpumam atbilstošie krāšņu veidi.
- Ja pirts telpā ir nesiltinātas ķieģeļu, flīžu vai stikla virsmas, par katru šādu sienas kvadrātmetru telpas tilpuma ir jāpieskaita 1,5 m³. Balstoties uz iegūto lielumu, pēc 1. tabulas tiek noteikts, kādas jaudas pirtskrāsns ir nepieciešama.

Izvēloties pirtskrāsnī, ir jāreķinās ar 1. tabulā sniegto pirts telpas tilpumu.

1. Tabula Pirtskrāsns SOFTY uzstādīšanas dati.

Krāsns modelis	Jauda kW	Pirts telpa			Krāsns minimālie drošie attālumi				Akmeņu daudzums kg	Savienojums *)	
		Tilpums		Augstums min cm	Sānos A **) cm	Priekšā B **) cm	Līdz griestiem C **) cm	Līdz grīdai D **) cm		400 V 3N mm ²	Droši-nātāji A
		min m ³	maks m ³								
SOFTY 907112	4,5	4	6	190	20	20	70	3	60	5x1,5	3x10
SOFTY 907113	6	5	8	190	20	20	70	3	120	5x1,5	3x10
SOFTY 907115	9	8	14	190	20	20	70	3	120	5x2,5	3x16

**) skat. 1. attēlu

*) Savienojums ar gumijas kabeli, veids H07RN-F vai tam atbilstošs kabelis.

- Pirts telpas minimālais augstums un minimālie drošības attālumi ir sniegti 1. tabulā.
- Pārliecinieties, ka pamatne, pie kuras skrūvējat stiprināšanas plāksni, ir pietiekami izturīga. Ar plānu dēļu pamatni vien nepietiek. Lai konstrukcija būtu izturīga, aiz dēļiem jābūt balsta karkasam vai virs tiem - stiprinājuma dēlim, kurš piestiprināts sienas karkasam.
- Pirtskrāsnī var uzstādīt arī sienas nišā, skat. 1. attēlu.

PIRTS TELPĀ DRĪKST UZSTĀDĪT TIKAI VIENU ELEKTRISKO PIRTSKRĀSNĪ.

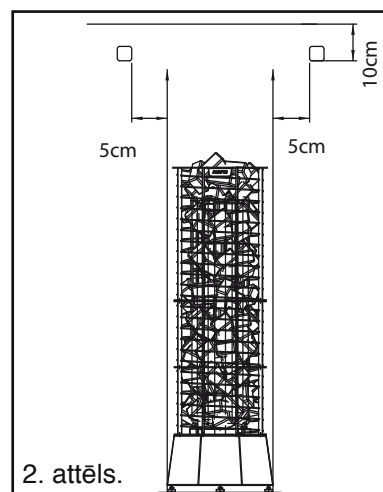
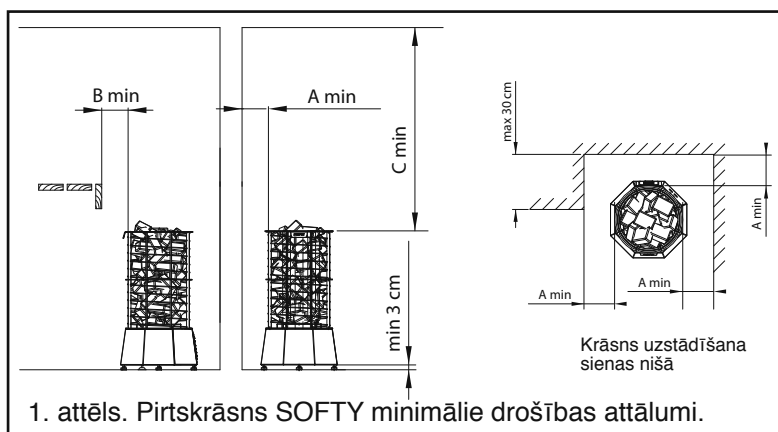

3. UZSTĀDĪŠANA

3.1. Elektriskā pirtskrāsns un sensora uzstādīšana

- Pie elektrotīkla krāsni drīkst pievienot vienīgi kompetents elektriķis saskaņā ar spēkā esošajām prasībām.
- Savienojumam jāizmanto gumijas kabelis H07RN-F vai tam atbilstošs kabelis. Kabeļa šķērs griezuma un drošinātāja izmērs ir sniegts 1. tabulā.

- Barošanas kabeļa pievienošana
 - Pagrieziet krāsni ar priekšpusi pret grīdu.
 - Noņemiet pamatnes plāksni.
 - Pievienojiet savienojuma kabeli.
 - Nostipriniet pamatni.
 - Pagrieziet krāsni pareizajā stāvoklī.

- Uzstādiet sensoru 2. attēlā norādītajā vietā.
- Piestipriniet sensoru ar komplektā esošajām skrūvēm (2 gab, Ø 2,9 x 16).
- Sensora vadus var ievietot sienā.

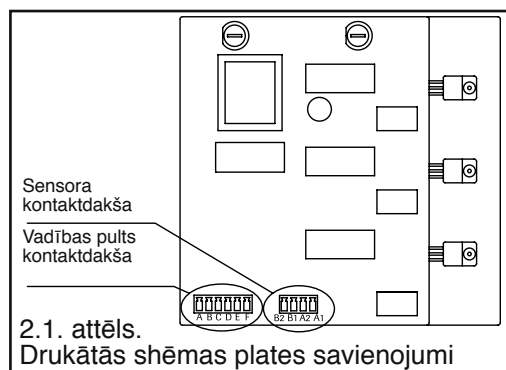

3.2 Монтаж электрокаменки Softy и укладка камней

- Данная модель электрокаменки предусмотрена для напольной установки.
- При установке электрокаменки должны учитываться указанные расстояния безопасности.
- Softy 4.5 кВт оснащен стационарным монолитным кожухом.
- Крепление электрокаменки к стене или полку осуществляется с помощью двух опорных крепежных элементов, как показано на рисунках 4.1 и 4.2.
- Кожух электрокаменок 6.0 и 9.0 кВт состоит из двух частей.
- Крепление электрокаменки к стене или полку осуществляется с помощью двух опорных крепежных элементов, как показано на рисунках 3 и 4.

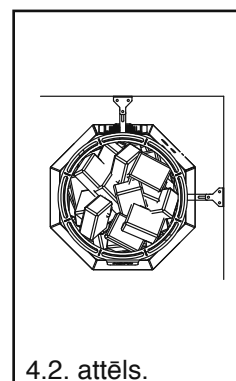
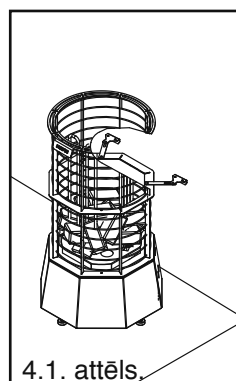
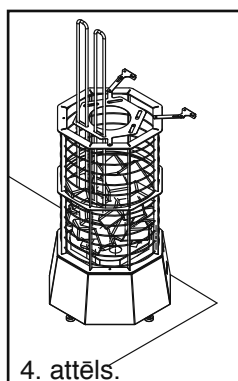
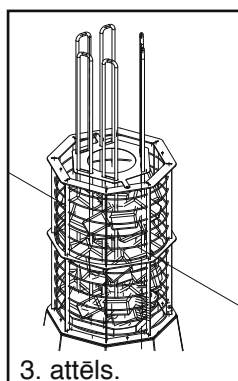

- Iekraujot akmeņus, jāvēro, lai apkures elementi nelocītos un būtu nodrošināta pietiekama gaisa apmaiņa.
- Salieciet akmeņus ar pietiekami lielām atstarpēm. Pārāk blīvi piepildīta akmeņu tvertne var izraisīt apkures elementu pārkaršanu (= īsāks kalpošanas laiks), kā arī palēnina saunas uzkaršanu.
- Pirtskrāsnij ir piemēroti akmeņi ar 4-7 cm lielu diametru.
- **Akmeņu tvertnes priekšpuse ir jāpiekrauj pēc iespējas blīvāk - apkures elementu virsmā nedrīkst būt redzama.**
- **Āi krāsnij keramiskie akmeņi nav piemēroti.**

**PĀRĀK RETI PIEPILDĪTA AKMENS TVERTNE IR UGUNSNEDROŠA!
PIRMS KRĀSNS IESLĒGŠANAS PĀRBAUDIET PIRTS TELPU!**

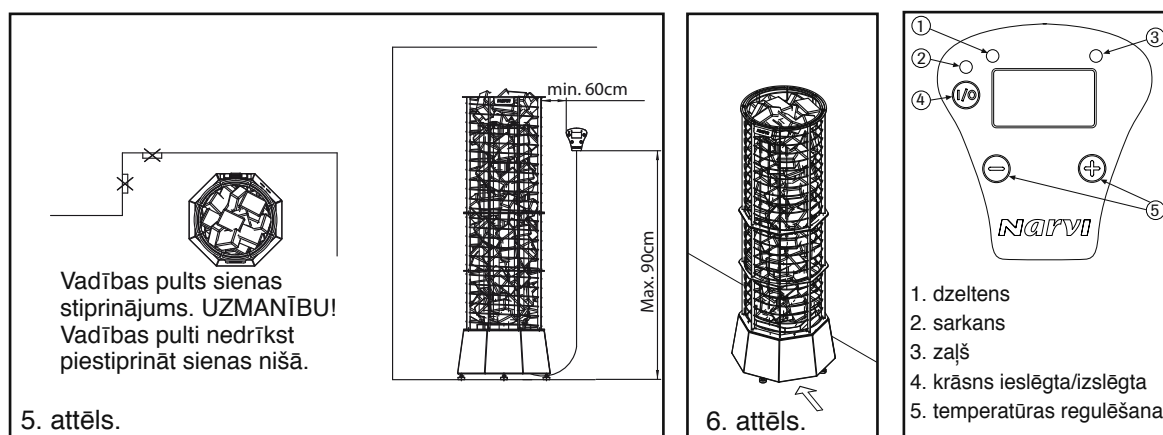

4. VADĪBAS PULSTS UN GALVENAIS STRĀVAS SLĒDZIS

- Vadības pulsts tiek uzstādīts pirts telpā vai ģērbtuvē.
- **NB! 4,5 kW krāsns vadības pulti nedrīkst uzstādīt pirts telpā.**
- Pirts telpā vadības pulsts maksimālais uzstādīšanas augstums blakus krāsnij ir 90 cm, bet minimālais - 60 cm (skat. 5. zīmējumu).
- Piestipriniet vadības pulti pie sienas ar skrūvēm (2 gab., Ø 3,5 x 15).
Vadības pulsta vada garums ir 2 m. Pēc īpaša pasūtījuma ir pieejams līdz 10 m garš vads. Vadu nedrīkst pievienot krāsns savienojumam.
- Krāsns galvenais strāvas slēdzis atrodas krāsns priekšpuses apakšējā daļā (skat. 6. attēlu).

4.1. Vadības pulsta lietošanas pamācība.

1. ON/OFF-slēdzis (ieslēgšana/izslēgšana)

- Ja displejs ir tumšs, nospiežot slēdzi, aktivizējas vadības pulsts un krāsns. Slēdzis ir jātur nospiests ilgāk par sekundi.
- Turot slēdzi nospiestu ilgāk par vienu sekundi, vadības pulsts un krāsns atkal izslēdzas.
- Ja krāsns ir aktivizēta, uz displeja ir redzams iepriekšējās izvēles laiks (mirgo dzeltenā LED lampiņā).
Iepriekšējās izvēles laiks uz ekrāna ir redzams apmēram 5 sekundes, tad parādās izmērītā temperatūra (pamatstāvoklis).
- ON/OFF-slēdža citas funkcijas (turot nospiestu mazāk kā sekundi)
Nospiežot pirmo reizi, iespējams regulēt iepriekšējās izvēles laiku. Mirgo dzeltenā LED lampiņā.
Nospiežot otro reizi, iespējams regulēt darbības ilgumu. Deg dzeltenā LED lampiņā.
Nospiežot trešo reizi, iespējams regulēt vēlamo temperatūru. Mirgo zaļā LED lampiņā.
Nospiežot ceturto reizi, uzrādās izmērītā temperatūra.

2. Laika un temperatūras regulēšana

- regulē ar +/- slēdžiem, kad uz displeja redzama atbilstošā funkcija.

4.2. Signāllampiņu nozīmes

5. Zaļā signāllampiņa – deg, ja uz ekrāna redzama pirts telpā izmērītā temperatūra.
6. Dzeltēnā signāllampiņa – deg, ja uz ekrāna redzams laiks. Mirgo, ja uz ekrāna ir iepriekšējās izvēles laiks.
7. Sarkanā signāllampiņa – deg, kad pirmo reizi ir sasniegta izvēlētā temperatūra.

4.3. Kļūdu ziņojumi

- ERR1 = обрыв в электрической пārrāvums sensora strāvas ķēdē.
- ERR2 = īssavienojums strāvas ķēdē.
- ERR3 = pārrāvums pārkaršanas drošinātāja strāvas ķēdē (pārkaršanas drošinātāju var atcelt ar uz sensora esošo atpakaļgaitas taustiņu).

4.4. Tehniskie dati

- Temperatūras regulēšana 40–115 °C
- Temperatūras displejs 20-115 °C
- Solis - 1°C
- Iepriekšējās izvēles laiks maks. 24 h
- Solis
0-1 h, ik pa 15 min
1-24 h, ik pa 30 min
- Uzsilšanas laiks maks. 4 h

UZMANĪBU! Šīs kļūdas gadījumā krāsns izslēdzas!

5. TEHNISKIE DATI

5.1 Augšējā karte

- aizsardzības klase IPX4
- vadības pulti drīkst uzstādīt pirts telpā vai ģērbtuvē.

5.2 Apakšējā karte

- spriegums 230 V 3N 50 Hz
- strāvas stiprums 16 A
- krāsns jauda maks. 9 kW
- aizsardzības klase IPX4
- pārkaršanas drošinātājs 144 °C
- drošinātājs 1 A

6. PIRTS TELPAS GAISA APMAIŅA

- Gaisa apmaiņai pirts telpa jābūt pēc iespējas efektīvākai, lai nodrošinātu pietiekamu skābekļa daudzumu un svaigā gaisa pieplūdumu.
- Svaigais gaiss tiek pievadīts pa cauruli ar ca. 100 mm lielu diametru vēlams no āra pa atvērumu, kas atrodas virs pirtskrāsns.
- SENSORA un svaigā gaisa caurules savstarpējam attālumam jābūt vismaz 1000 mm vai 500 mm, ja izmantots novirzes uzgalis.
- Svaigo gaisu drīkst pievadīt arī krāsns tuvumā - gar tās sāniem vai zem tās.
- Pievadot svaigo gaisu, ir svarīgi, lai tas sajauktos ar pirts telpā esošo gaisu un tvaikiem.
- Izejošais gaiss tiek novadīts pēc iespējas tālāk no ieejošā gaisa.
- Gaisa izvadīšanas vārsts var atrasties zem pirts lāvas.
- Gaisu no pirts telpas var izvadīt caur dušas telpu, piemēram, zem durvīm. Starp durvīm un grīdu jāatstāj vismaz 100 – 150 mm plata sprauga.

7. PIRTS TELPAS KONSTRUKCIJA

- Pirts telpai ir jābūt labi siltinātai, īpaši griesti, caur ko izkļūst lielākā daļa gara. Mitruma dēļ saunas siltumizolāciju ir ieteicams pārklāt ar mitrumizturīgu materiālu, piemēram, alumīnija foliju. Sienu apšuvumam vienmēr būtu jāizmanto koks.

8. AIZSARGBARJERA

- Ja nepieciešams, apkārt krāsni var uzbūvēt aizsargbarjeru. Šajā gadījumā noteikti jāievēro minimālie attālumi no uzliesmojošām konstrukcijām.

9. SVARĪGI PAPILDU NORĀDĪJUMI

- Karstas krāsns tuvumā ir jābūt uzmanīgam - pirts akmeņi un metāla daļas var radīt apdegumus.
- Uz krāsns akmeņiem vienā reizē drīkst uzmet nelielu ūdens daudzumu, jo iztvaikojošais ūdens ir dedzinoši karsts.
- Šī ierīce nav paredzēta bērniem vai cilvēkiem, kuri savu fizisko vai psihisko īpatnību, pieredzes vai zināšanu trūkuma dēļ nespēj ierīci droši izmantot un ja persona, kas atbild par to drošību, tos neuzrauga vai nav tos instruējusi par ierīces izmantošanu.
- Bērņus nedrīkst atstāt bez uzraudzības, un tiem nedrīkst ļaut ar ierīci spēlēties.
- Pirms krāsns ieslēgšanas vienmēr pārbaudiet pirts telpu.
- Nepareizi papildīta akmeņu telpa ir ugunsnedroša.
- Apklāšana izraisa uguns draudus.

Mērot pirtskrāsns izolācijas pretestību, var rasties noplūde, kam par iemeslu ir uzglabāšanas vai transportēšanas laikā apkures elementu izolācijas materiālos iekļuvušais gaisa mitrums. Mitrums no apkures elementiem izzūd pēc pāris kurināšanas reizēm.

Nepievienojiet elektrisko pirtskrāsni elektrotīklam caur drošības sistēmu.

10. SAVIENOJUMU SHĒMA

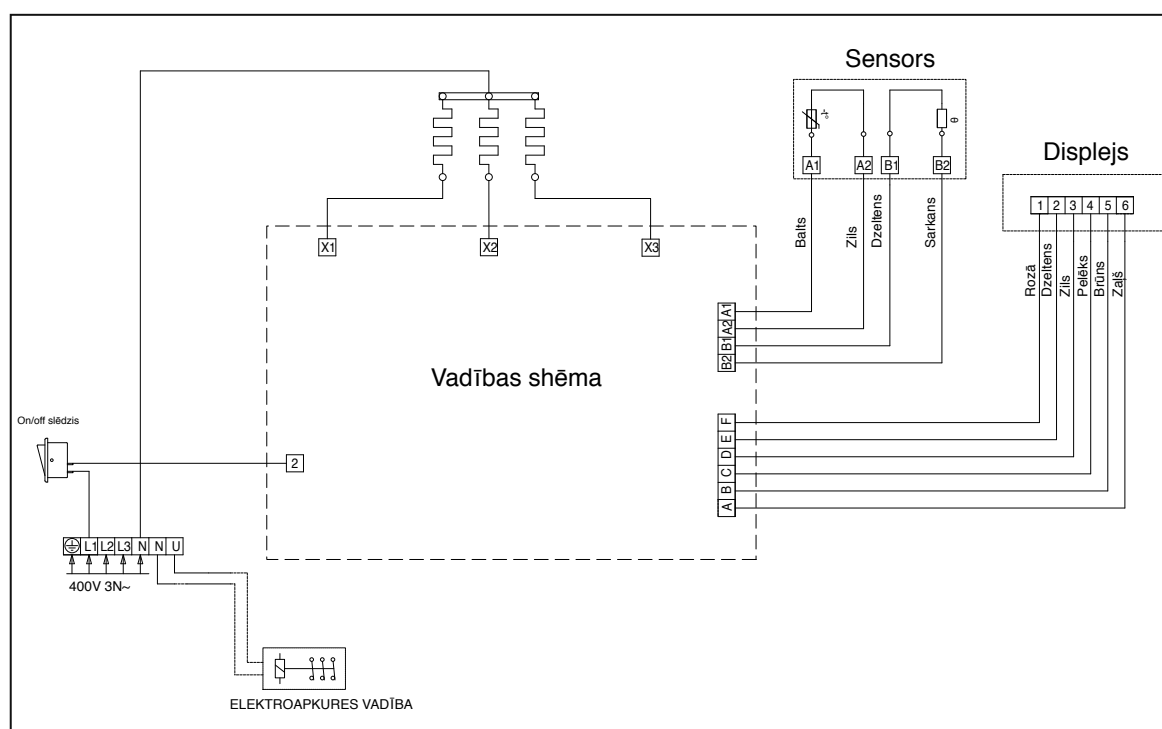

HU

SZERELÉSI ÉS HASZNÁLATI ÚTMUTATÓ

NARVI SOFTY	4,5kW	907112
NARVI SOFTY	6kW	907113
NARVI SOFTY	9kW	907115

1. A VILLANYTŰZHELY SZETT A KÖVETKEZŐKET TARTALMAZZA:

1. kályha szabályozóberendezéssel
2. rögzítő lemezek és csavarok
3. érzékelő
4. vezérlőkonzol
5. szerelési és használati útmutató

2. EFLSZERELÉS ELŐTT:

Ellenőrizzük az alábbiakat:

- A kályha a teljesítményének (kW) meg kell felelnie a szauna gőztér méretének (m³).
- Az 1. táblázat azokat a kályhatípusokat mutatja, amelyek megfelelnek a különböző méretű szaunáknak.
- Ha a gőztérnek van olyan felülete, ami nem-szigetelt téglát, cserepet vagy üveget tartalmaz, akkor 1,5 m³ teret kell hozzáadni a mérethez a gőztér minden négyzetméternyi ilyen felületére számítva. Az eredmény alapján válassza ki a szükséges kapacitású kályhát az 1. táblázatban bemutatottak közül.

Amikor kiválasztják a kályhát, szigorúan tartsák magukat az 1. táblázatban látható gőztérhez.

1. táblázat. Telepítési információk a SOFTY tűzhelyhez

Kályha modell	Kapacitás kW	Szauna helyiség			Minimális biztonsági távolságok a kályhától				A kövek mennyisége kg	Csatlakozás *)	
		Térfogat		Magasság min. cm	az oldalagnál A **) cm	elől B **) cm	a plafonig C **) cm	a padlóig D **) cm		400 V 3N mm ²	Biztosítékok A
		min. m ³	max. m ³								
SOFTY 907112	4,5	4	6	190	20	20	70	3	60	5x1,5	3x10
SOFTY 907113	6	5	8	190	20	20	70	3	120	5x1,5	3x10
SOFTY 907115	9	8	14	190	20	20	70	3	120	5x2,5	3x16

***) Lásd az 1. ábrát.

*) H07RN-F gumikábelt vagy más hasonló kábellel csatlakoztatva

- A gőztér minimális magasságát és a minimális biztonsági távolságokat az 1. táblázat mutatja.
- Győződjön meg arról, hogy a felület, amelyre a rögzítő lemezeket csavarozzák, elég erős. Vékony padló nem elegendő. A felületet meg lehet erősíteni a padló alatti tartókerettel vagy megerősítő lapokkal a padló tetején, amely a fali kerethez csatlakozik.
- A kályha telepíthető fali mélyedésbe is, lásd az 1. ábrát.

SZAUNÁNKÉNT CSAK EGY KÁLYHÁT SZABAD FELSZERELNI.

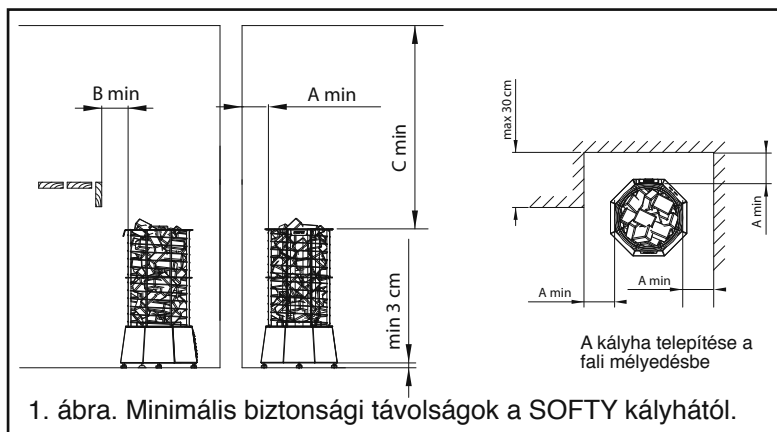

1. ábra. Minimális biztonsági távolságok a SOFTY kályhától.

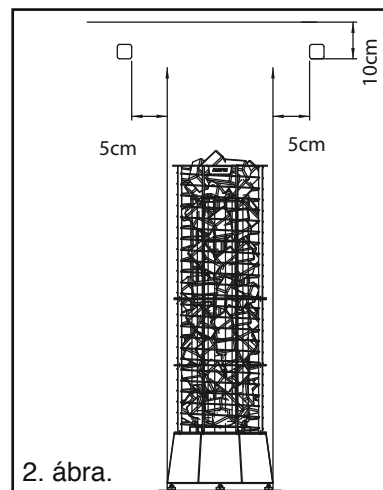

2. ábra.

3. FELSZERELÉS:

3.1 Villanykályha és érzékelő szerelési utasítások

- A kályhát csak minősített villanszerelő csatlakoztathatja a hálózathoz a fennálló előírásoknak megfelelően.
- Használjon H07RN-F gumikábelt vagy más annak megfelelő kábelt a csatlakozó kábelként. A kábelkeresztmetszet és a biztosíték méretek az 1. táblázatban szerepelnek.
- A tápkábel csatlakoztatása
 - Helyezze a kályhát a padlóra az első felével lefelé.
 - Távolítsa el az alsó lapot.
 - Csatlakoztassa a tápkábelt.
 - Helyezze fel a doboz alját.
 - Fordítsa be a kályhát álló helyzetbe.
- Rögzítse az érzékelőt a 2. ábrán látható helyhez.
- Rögzítse az érzékelőt a csomagban található csavarokkal (2 db, Ø 2,9 x 16).
- A szenzor kábelezése lehet süllyesztett.

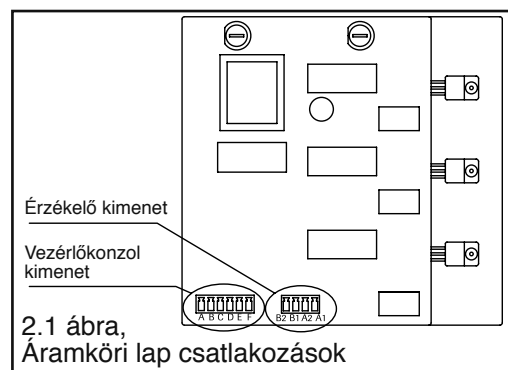

2.1 ábra, Áramköri lap csatlakozások

3.2 A Softy kályha telepítése a kövek berakása

- A kályhát a padlóra történő felszerelésre tervezték.
- A kályha telepítésekor feltétlenül vegye figyelembe a biztonsági távolságokat.
- A Softy 4,5 kW-os kályha teste egy darabban és tartósan kerül telepítésre.
- A kályhát falra vagy a szauna padokhoz kell csatlakoztatni két rögzítő elemmel a 4,1 és 4,2 ábra szerint.
- A Softy 6,0 és 9,0 kW-os kályhák teste két részből áll.
- A kályhát falra vagy a szauna padokhoz kell csatlakoztatni két rögzítő elemmel a 3 és 4 ábra szerint.

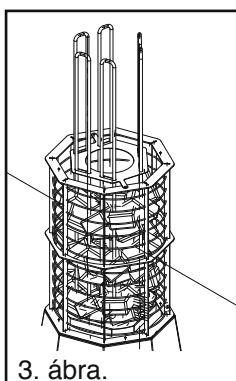

3. ábra.

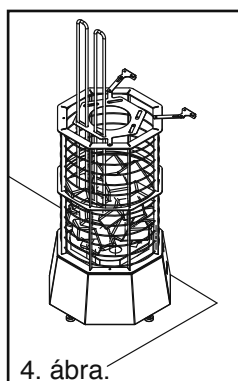

4. ábra.

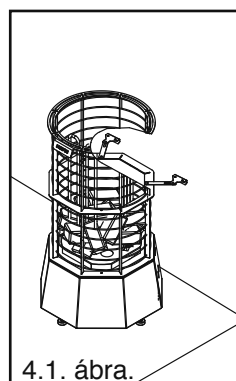

4.1. ábra.

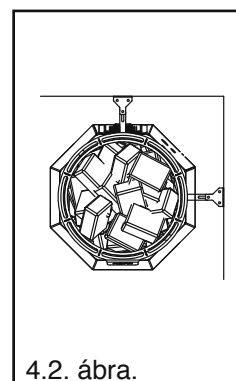

4.2. ábra.

- A kövek behelyezésekor győződjön meg arról, hogy a fűtőegységek nem hajlanak meg, valamint hogy biztosított a megfelelő légáramlás.
- Lazán helyezze be köveket. A szorosan berakott kövek a fűtőegységek túlmelegedését okozhatják (= gyors elhasználódás), és a szauna melegedését is lassítja.
- A kályhában való használatra a 4-7 cm átmérőjű kövek alkalmasak.
- **A kőtartály első részébe bármilyen szorosan be lehet rakni a köveket. A fűtőegységek nem lehetnek szabadon.**
- **Ne használjon kerámia köveket a kályhában.**

A TÚL HÉZAGOSAN KITÖLTÖTT KŐRAKODÓ TÉR TŰZVESZÉLYES LEHET!
A KÁLYHA CSATLAKOZTATÁSA ELŐTT VIZSGÁLJA MEG A SAUNA HELYSÉGET!

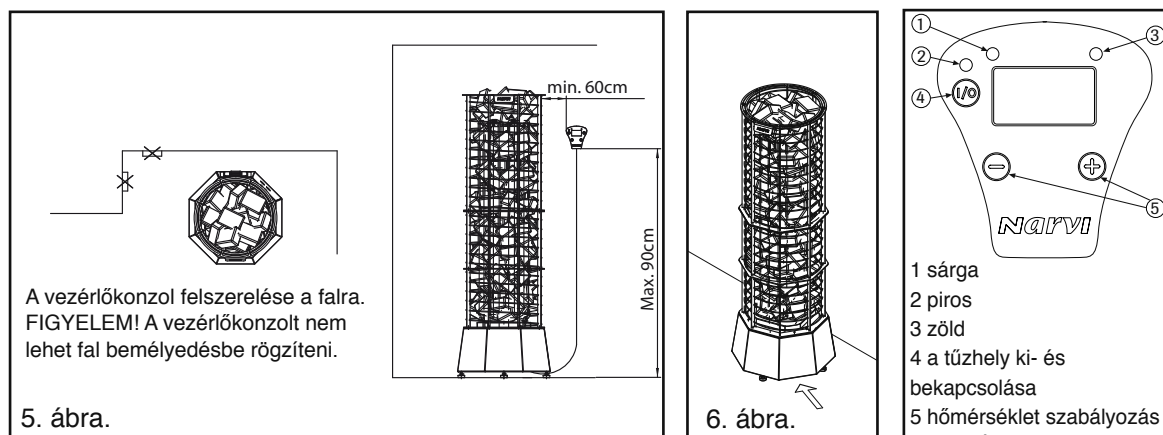

4. VEZÉRLŐKONZOL ÉS FŐKAPCSOLÓ:

- A vezérlőkonzol a szaunában vagy az öltözőhelyiségben van felszerelve.
- **FIGYELEM! A 4,5 kW-os kályha vezérlőkonzolját nem lehet a szaunába telepíteni.**
- A szaunába, a vezérlőkonzolt nem szabad a kályhától 90 cm-nél magasabbra vagy 60 cm-nél alacsonyabbra telepíteni. (Lásd az 5. ábrát)
- Rögzítse a vezérlőkonzolt a falra csavarok segítségével (2 db, Ø 3,5 x 15).
A vezérlőkonzol vezetéke 2 méter hosszú. Max. 10 méteres vezeték kapható külön megrendelés esetén. A vezetéket nem szabad belenyomni a kályha kapcsolótáblájába.
- A kályha főkapcsolója a kályha elejének alján található (lásd 6. ábra).

4.1. Használati útmutató a vezérlőkonzolhoz

1. Ki-be (ON/OFF)kapcsoló

- Amikor a kijelző ki van kapcsolva, a gomb megnyomása aktiválja a vezérlőkonzolt és a kályhát. A gombot folyamatosan, több mint egy másodpercig kell lenyomva tartani.
- A gomb hosszú (>1 másodperces) lenyomva tartásával kikapcsolódik a vezérlőkonzol és a kályha.
- Ha a kályha be van kapcsolva, a kijelző mutatja az előzetesen kiválasztott időt (a sárga LED villogó jelet ad).
Az előzetesen kiválasztott idő körülbelül 5 másodpercig marad a képernyőn, majd azt követően a hőmérséklet jelenik meg a képernyőn (normál állapot).
- a ki- / bekapcsoló gomb további feladatai (<1 másodperces lenyomva tartás)
Az első lenyomás az előválogató idő szabályozására való. A sárga LED villogó jelet ad.
Az második lenyomás a bekapcsolva maradási idő szabályozására való. A sárga LED világít.
A harmadik lenyomás szabályozza a kívánt hőmérsékletet. A zöld LED villogó jelet ad.
A negyedik lenyomásra megjelenik a mért hőmérséklet.

2. Az idő és a hőmérséklet beállítása

- ezt a + / - gombokkal szabályozzuk, amikor megjelenik a megfelelő funkció.

4.2 A jelzőfények jelentése

5. Zöld fényjelzés = a képernyő a szaunán belüli hőmérsékletet jelzi ki.
6. Sárga fényjelzés = a képernyő az előzetesen kiválasztott időt jelzi ki.
Villogó jelet ad, amikor a képernyő kijelzi az előzetesen kiválasztott időt.
7. A piros fényjelzés akkor látható, amikor előszörre elértük a kívánt hőmérsékletet.

4.3 Hibaüzenetek

- ERR1 = szakadás az érzékelő tápáramkörében.
- ERR1 = rövidzár az érzékelő tápáramkörében.
- ERR3 = szakadás a túlmelegedés védelem tápáramkörében (a túlmelegedés védelem újraindítható az érzékelőn található „reset” [visszaállítás] gomb megnyomásával).

4.4 Műszaki adatok

- Hőmérséklet beállítás 40–115 °C
- Hőmérséklet képernyő 20-115 °C
- 1°C-s fokbeosztás
- Előzetesen kiválasztott idő max. 24 h
- Fokozatok
0-1-nél 15 perc
1-24-nél 30 perc
- Előzetesen kiválasztott idő max. 4 h

FIGYELEM! Ha hibaüzenet jelenik meg, a kályhát kapcsolja ki!

5. MŰSZAKI ADATOK

5.1 Felső kártya

- védelmi osztály IPX4
- a vezérlő egység a szaunába vagy az öltözőbe szerelhető be.

5.2 Alsó kártya

- feszültség 230 V 3N 50 Hz
- áramerterhelés 16 A
- kályha kapacitása max. 9 kW
- védelmi osztály IPX4
- túlmelegedés védelem 144 °C
- védelmi osztály 1 A

6. LÉGCSERE A GŐZTÉRBE:

- A szauna szellőzőjének maximálisan hatékonynak kell lennie, hogy biztosítsa a megfelelő mennyiségű oxigén és a friss levegő utánpótlást.
- A friss levegőt egy kb. 100 mm átmérőjű csövön át kívülről vezetjük be lehetőleg közvetlenül a kályha feletti részénél.
- Legalább 1000 mm térnek kell lennie az ÉRZÉKELŐ és a friss levegő vezeték között vagy 500 mm-nek, ha a vezeték vége elfordítható.
- A friss levegő a kályha közelébe – oldalra vagy alá – irányítható.
- Fontos úgy bevezetni a friss levegőt, hogy az a levegő keveredjen a levegővel és a gőzzel.
- A kimenő levegőt a bejövő levegőtől olyan messzire kell irányítani, amennyire csak lehetséges.
- A kimenő levegő szelepét a szauna pad alatt is lehet elhelyezni.
- A kimenő levegő ki lehet vezetni a gőztérből a mosdón át, például az ajtó alatt. Az ajtó és a padló között kell lennie egy mintegy 100-150-széles résnek.

7. A GŐZTÉR ÉPÍTÉSE:

- A gőztérnek jól szigeteltnek kell lennie, különösen a plafonnál, amelyen keresztül a legtöbb gőz távozik. A nedvesség miatt ajánlott a szigetelést nedvességálló anyaggal, például alumínium fóliával borítani. A falak burkolására mindig fát használjunk.

8. BIZTONSÁGI KORLÁT:

- Amennyiben szükséges, a kályha köré biztonsági korlátot kell építeni. Ebben az esetben feltétlenül tartsa meg a minimális távolságot a gyúlékony anyagokból készült szerkezetek körül.

9. TOVÁBBI FONTOS UTASÍTÁSOK:

- Legyünk óvatosak a forró kályha közelében, mert a kövek és a kályha fém alkatrészei égési sérülést okozhatnak.
- Egyszerre csak egy kis mennyiségű vizet szabad szórni a kályhakövekre, mert a gőzölgő víz perzselően forró.
- A berendezés használata nem való gyermekek illetve olyan személyek számára, akiket fizikai, szellemi vagy pszichológiai képességek, érzékelési funkciók illetve tapasztalat- vagy tudásbeli hiányosságok akadályoznak a berendezés biztonságos használatában, hacsak egy olyan személy nem tudja felügyelni őket, aki felel a biztonságukért, illetve amíg nem kaptak elégséges útmutatást a berendezés használatára vonatkozóan.
- A gyermekek nem maradhat felügyelet nélkül, és felügyelni kell rájuk, hogy semmiképp se játszassanak a készülékkel.
- A kályha csatlakoztatása előtt vizsgálja meg a gőzteret!
- A szabálytalanul berakott kőtartály tűzveszélyes.
- A kályha letakarása tűzveszélyt okozhat.

A kályha szigetelési ellenállásának mérésekor szivárgás alakulhat ki a fűtőegység szigetelőanyagába beszivárgó nedvesség következtében tárolás és szállítás közben. A nedvesség elpárolog a kályhából egy néhány alkalommal történő felfűtés után.

Ne csatlakoztassuk a villanykályhát elektromos áramforráshoz hibás biztosítékon keresztül!

10. KAPCSOLÁSI ÁBRA:

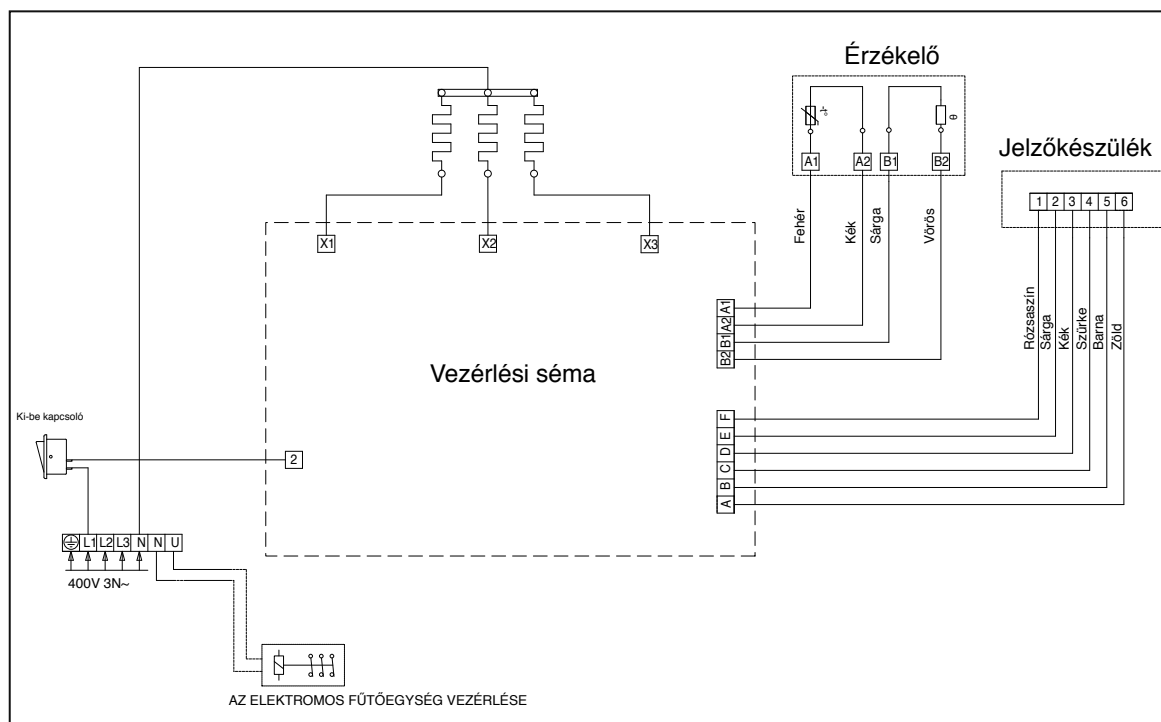

NARVI SOFTY	4,5kW	907112
NARVI SOFTY	6kW	907113
NARVI SOFTY	9kW	907115

1. ZESTAW PIECA ELEKTRYCZNEGO OBEJMUJE:

1. piec z urządzeniem sterowania
2. płytki mocujące + śruby mocujące
3. czujnik
4. pulpit sterowania
5. instrukcję montażu i obsługi pieca

2. PRZED MONTAŻEM:

Należy sprawdzić co następuje:

- Aby moc pieca (kW) odpowiadała pojemności sauny (m³).
- W tabeli 1 podano typy pieców odpowiadające pojemności sauny.
- Jeżeli w saunie istnieją powierzchnie ceglane, kaflowe lub szklane bez izolacji cieplnej, na każdy metr kwadratowy takiej ściany należy przewidzieć 1,5 m³ dodatkowej pojemności sauny. Na tej podstawie według tabeli 1 można ustalić niezbędną moc pieca.

Przy wyborze pieca należy dokładnie uwzględnić pojemność sauny podaną w tabeli 1.

Tabela 1. Dane montażowe pieca SOFTY

Model pieca	Moc kW	Pomieszczenie sauny			Minimalne dopuszczalne bezpieczne odległości pieca				Ilość kamieni kg	Podłączenie *)	
		Pojemność		Wysokość min cm	z boków A **) cm	z przodu B **) cm	do sufitu C **) cm	do podłogi D **) cm		400 V 3N mm ²	Bezpieczniki A
		min m ³	max m ³								
SOFTY 907112	4,5	4	6	190	20	20	70	3	60	5x1,5	3x10
SOFTY 907113	6	5	8	190	20	20	70	3	120	5x1,5	3x10
SOFTY 907115	9	8	14	190	20	20	70	3	120	5x2,5	3x16

**) Patrz rys. 1

*) Jako kabel podłączeniowy stosowany jest kabel gumowy typu H07RN-F lub podobny

- Minimalna wysokość sauny oraz minimalne bezpieczne odległości dla pieca podane są w tabeli 1.
- Należy sprawdzić, czy podstawka do śrub mocujących płytki mocującej jest o dostatecznej wytrzymałości. Jedynie cienkie deskowanie nie jest wystarczające. Jako nakładka wzmacniająca może służyć dodatkowy szkielet z tyłu deskowania lub płyty wzmacniające na deskowaniu przymocowane do konstrukcji ściany.
- Piec może być zainstalowany również we wnęce ściany, patrz rys. 1.

W SAUNIE DOPUSZCZALNA JEST INSTALACJA TYLKO JEDNEGO PIECA ELEKTRYCZNEGO.

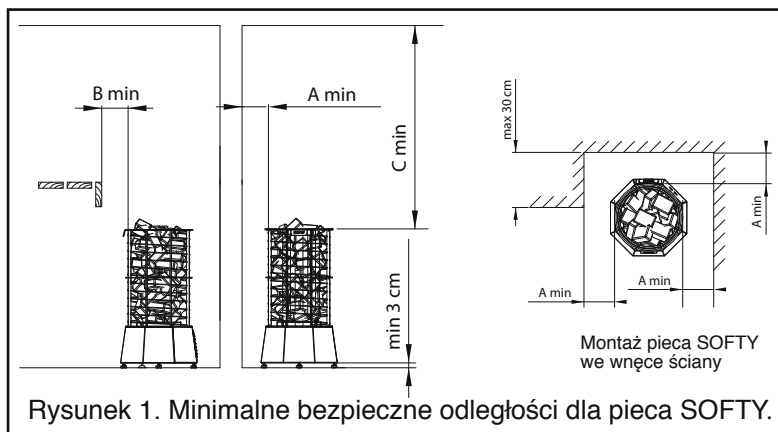

Rysunek 1. Minimalne bezpieczne odległości dla pieca SOFTY.

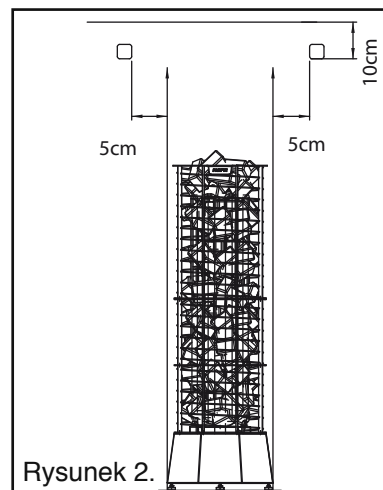

Rysunek 2.

3. MONTAŻ

3.1 Instrukcja montażu pieca elektrycznego i czujnika

- Piec może być podłączony do sieci elektrycznej wyłącznie przez elektryka posiadającego odpowiednie uprawnienia, zgodnie z obowiązującymi przepisami.
- Jako kabel podłączeniowy należy stosować kabel gumowy typu H07RN-F lub podobny. Przekrój poprzeczny kabla oraz rozmiar bezpiecznika podano w tabeli 1.
- Podłączenie kabla zasilania
 - Odwróćcie piec stroną czołową do podłogi
 - Zdejmijcie płytę denną
 - Podłączcie kabel podłączeniowy
 - Przymocujcie dno skrzynki
 - Odwróćcie piec do właściwej pozycji
- Umieście czujnik w miejscu pokazanym na rysunku 2.
- Przymocujcie czujnik do ściany za pomocą śrub dostarczonych w zestawie (2 szt., $\varnothing 2,9 \times 16$).
- Przewody czujnika można zainstalować też w sposób pogłębiony.

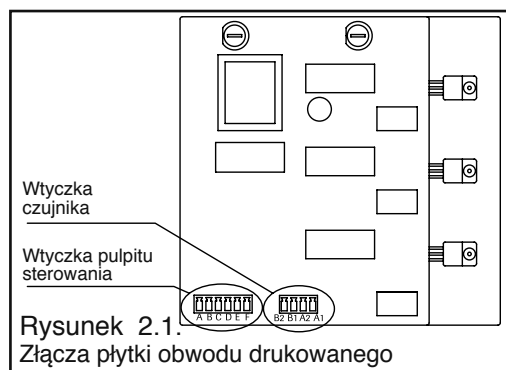

Rysunek 2.1.
Złącza płytki obwodu drukowanego

3.2 Montaż pieców Softy i układanie kamieni

- Piec przeznaczony jest do umieszczenia na podłodze.
- Przy montażu pieca należy uwzględnić minimalne bezpieczne odległości podane dla pieca.
- Obudowa pieca Softy 4,5 kW składa się z jednej części oraz jest zamontowany na stałe.
- Piec jest zamocowany do ściany lub ławek w sposób pokazany na rysunkach 4.1 i 4.2 za pomocą dwóch łączników.
- Obudowa pieców Softy 6.0 i 9.0 kW składa się z dwóch części.
- Piec jest zamocowany do ściany lub ławek w sposób pokazany na rysunkach 3 i 4 za pomocą dwóch łączników.

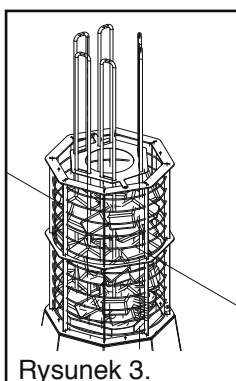

Rysunek 3.

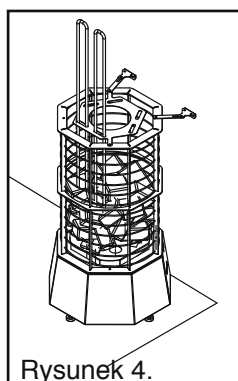

Rysunek 4.

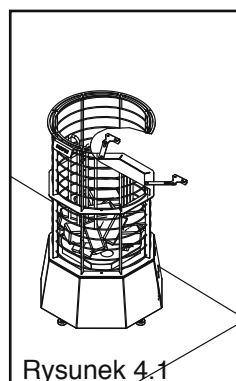

Rysunek 4.1

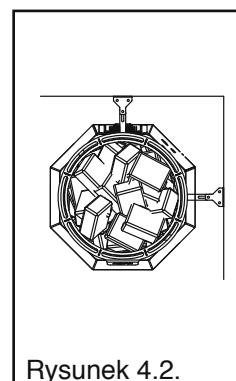

Rysunek 4.2.

- Przy układaniu kamieni należy pilnować, aby elementy grzejne nie zgięły się oraz była zapewniona dostateczna cyrkulacja powietrza.
- Nie należy układać kamieni zbyt ciasno. Kamienie ułożone zbyt ciasno powodują przegrzanie elementów grzejnych (= krótszy czas eksploatacji) oraz spowalniają nagrzewanie sauny.
- Do pieca odpowiednie są kamienie o średnicy 4–7 cm.
- **Powierzchnia czołowa komory na kamienie układa się jak najbardziej ciasno, żeby powierzchnia elementów grzejnych nie była widoczna.**
- **Nie należy stosować w tym piecu kamieni ceramicznych.**

ZBYT LUŻNO NAPEŁNIONA KOMORA NA KAMIENIE MOŻE SPOWODOWAĆ POŻAR!
PRZED WŁĄCZENIEM PIECA NALEŻY ZAWSZE SPRAWDZIĆ STAN POMIESZCZENIA SAUNY!

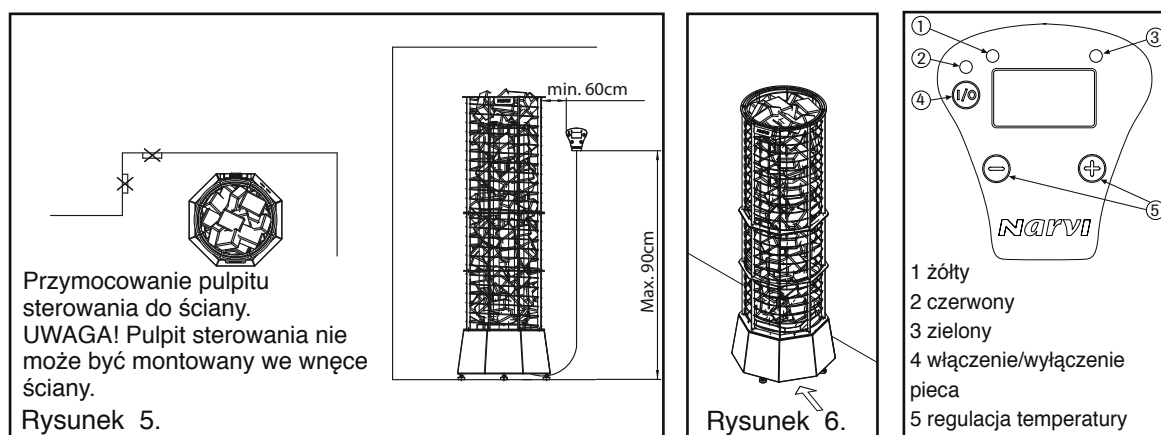

4. PULPIT STEROWANIA I GŁÓWNY WYŁĄCZNIK PRĄDU ZASILANIA

- Pulpit sterowania zainstalowany jest w pomieszczeniu sauny lub szatni.
- **NB! Pulpit sterowania do pieca 4,5 kW nie może być zainstalowany w pomieszczeniu sauny.**
- W pomieszczeniu sauny maksymalna wysokość zainstalowania pulpitu sterowania wynosi 90 cm, a minimalna wysokość – 60 cm na boku pieca (patrz rysunek 5).
- Przymocujecie pulpit sterowania do ściany przy pomocy śrub (2 szt., Ø 3,5 x 15).
- Długość przewodu pulpitu sterowania wynosi 2 m. Na specjalne zamówienie dostępny jest przewód o długości do 10 m. Przewód nie może być podłączony do skrzynki podłączeniowej pieca.
- Główny wyłącznik prądu zasilania pieca usytuowany jest w dolnej części na przedniej stronie pieca (patrz rysunek 6).

4.1 Instrukcja obsługi pulpitu sterowania

1. Przycisk ON/OFF (włączenie/wyłączenie)

- Jeżeli ekran jest odłączony, naciśnięcie przycisku aktywizuje pulpit sterowania oraz piec. Przycisk należy przytrzymać dłużej niż na jedną sekundę.
- Długie naciśnięcie (powyżej 1 sekundy) powoduje wyłączenie pulpitu sterowania oraz pieca.
- Jeżeli piec jest zaktywowany, na ekranie widać wstępnie nastawiony czas (miga żółta światłodioda). Wstępnie nastawiony czas widnieje na monitorze w ciągu blisko 5 sekund, po czym na ekranie pojawi się mierzona temperatura (stan podstawowy).
- Inne funkcje przycisku ON/OFF (przyciśnięcie powyżej 1 sekundy)
Przyciśnięcie 1 umożliwia wstępne nastawienie czasu. Miga żółta światłodioda.
Przyciśnięcie 2 umożliwia nastawienie czasu pracy pieca. Pali się żółta światłodioda.
Przyciśnięcie 3 umożliwia nastawienie pożądanej temperatury. Miga zielona światłodioda.
Przyciśnięcie 4 powoduje wyświetlenie mierzonej temperatury.

2. Ustawienie czasu i temperatury

- ustawienie dokonuje się przyciskami plus (+) i minus (-), jeśli odpowiednia funkcja jest wyświetlana na ekranie.

4.2. Znaczenie sygnałów świetlnych

5. Zielone światelko pali się, kiedy na monitorze ekranowym wyświetlana jest mierzona temperatura sauny.
6. Żółte światelko pali się, kiedy na monitorze ekranowym wyświetlany jest czas pracy pieca, a miga, kiedy na monitorze ekranowym wyświetlany jest wstępnie nastawiony czas.
7. Czerwone światelko pali się do tej pory, póki nastawiona temperatura nie zostanie osiągnięta po raz pierwszy.

4.3 Komunikaty o błędach

- “ERR1” = przerwa w obwodzie prądowym czujnika
- “ERR2” = zwarcie w obwodzie prądowym czujnika
- “ERR3” = przerwa w obwodzie prądowym zabezpieczenia przed przegrzaniem (zabezpieczenie przed przegrzaniem może być zresetowane poprzez naciśnięcie przycisku cofnięcia znajdującego się na czujniku)

4.4. Dane techniczne

- Nastawienie temperatury 40–115 °C
- Wskaźnik temperatury 20–115 °C
- Krok po 1 °C
- Wstępnie nastawiony czas max 24 h
- Krok
0–1 h po 15 min
1–24 h po 30 min
- Czas nagrzewania max 4 h

UWAGA! Po pojawieniu się komunikatu o błędzie piec zostanie wyłączony.

5. DANE TECHNICZNE

5.1. Płyta górna

- klasa ochrony IPX4
- pulpit sterowania może być zainstalowany w pomieszczeniu sauny lub szatni.

5.2 Płyta dolna

- napięcie 230 V 3N 50 Hz
- prąd 16 A
- moc pieca max 9 kW
- klasa ochrony IPX4
- zabezpieczenie przed przegrzaniem 144 °C
- bezpiecznik 1 A

6. WENTYLACJA SAUNY

- W celu zapewnienia dostatecznej ilości tlenu oraz świeżego powietrza wentylacja sauny powinna być maksymalnie efektywna.
- Świeże powietrze jest podawane za pomocą rury o średnicy ok. 100 mm bezpośrednio z zewnątrz przez otwór znajdujący się nad piecem.
- CZUJNIK powinien znajdować się w odległości co najmniej 1000 mm od rury do podawania świeżego powietrza lub co najmniej 500 mm od dyszy do kierowania strumieniem powietrza.
- Świeże powietrze może być doprowadzane do pobliża pieca - obok lub pod piecem.
- Przy podawaniu świeżego powietrza ważne jest, aby zmieszało się z powietrzem i parą w pomieszczeniu sauny.
- Powietrze wychodzące prowadzone jest jak najdalej od powietrza wchodzącego.
- Zawór wydechowy może być usytuowany pod ławką.
- Powietrze wychodzące może być wyprowadzane z pomieszczenia sauny przez pomieszczenie do mycia np. spod drzwi. Między drzwiami a podłogą powinna pozostać szczelina o szerokości ok. 100–150 mm.

7. KONSTRUKCJA SAUNY

- Sauna powinna mieć dobrą izolację cieplną, zwłaszcza sufit, przez który wychodzi większa część pary. Z powodu wilgoci zalecane jest pokrycie izolacji cieplnej sauny materiałem odpornym na działanie wilgoci, na przykład folią aluminiową. Do oblicowania powierzchni ściennych należy zawsze wykorzystywać drewno.

8. BARIERKA OCHRONNA

- W razie potrzeby wokół pieca może być zbudowana barierka ochronna. W tym przypadku należy koniecznie zachowywać podane minimalne bezpieczne odległości od konstrukcji z materiałów łatwopalnych.

9. WAŻNE INSTRUKCJE DODATKOWE

- W pobliżu gorącego pieca należy zachować szczególną ostrożność, bo kamienie i elementy metalowe pieca mogą powodować oparzenia skóry.
- Na kamienie pieca można wlać od razu tylko niewielką ilość wody, bo parująca woda jest wyjątkowo gorąca.
- Urządzenie to nie jest przeznaczone do użytku przez dzieci, jak również osoby, których stan fizyczny i psychiczny, zdolności zmysłowe lub intelektualne, a ponadto brak doświadczenia lub wiedzy nie umożliwiają im bezpiecznego korzystania z urządzenia w przypadku, gdy osoba odpowiedzialna za ich bezpieczeństwo nie sprawuje nadzoru nad ich działalnością albo nie udostępniła wystarczających instrukcji eksploatacji danego urządzenia.
- Dzieci nie wolno pozostawiać bez nadzoru oraz należy też pilnować, aby nie bawiły się z urządzeniem.
- Przed włączeniem pieca należy zawsze sprawdzić pomieszczenie sauny.
- Nieprawidłowo napełniona komora na kamienie może spowodować pożar.
- Przykrywanie może spowodować pożar.

Przy mierzeniu rezystancji izolacji pieca może występować wyciek z powodu wilgotności powietrza wnikiącej w materiał izolacyjny elementów grzejnych podczas składowania lub transportu. Wilgoć ta odparuje z elementów grzejnych po paru podgrzewaniach.

Nie podłączyć zasilania pieca elektrycznego poprzez wyłącznik różnicowoprądowy!

10. SCHEMAT POŁĄCZEŃ ELEKTRYCZNYCH

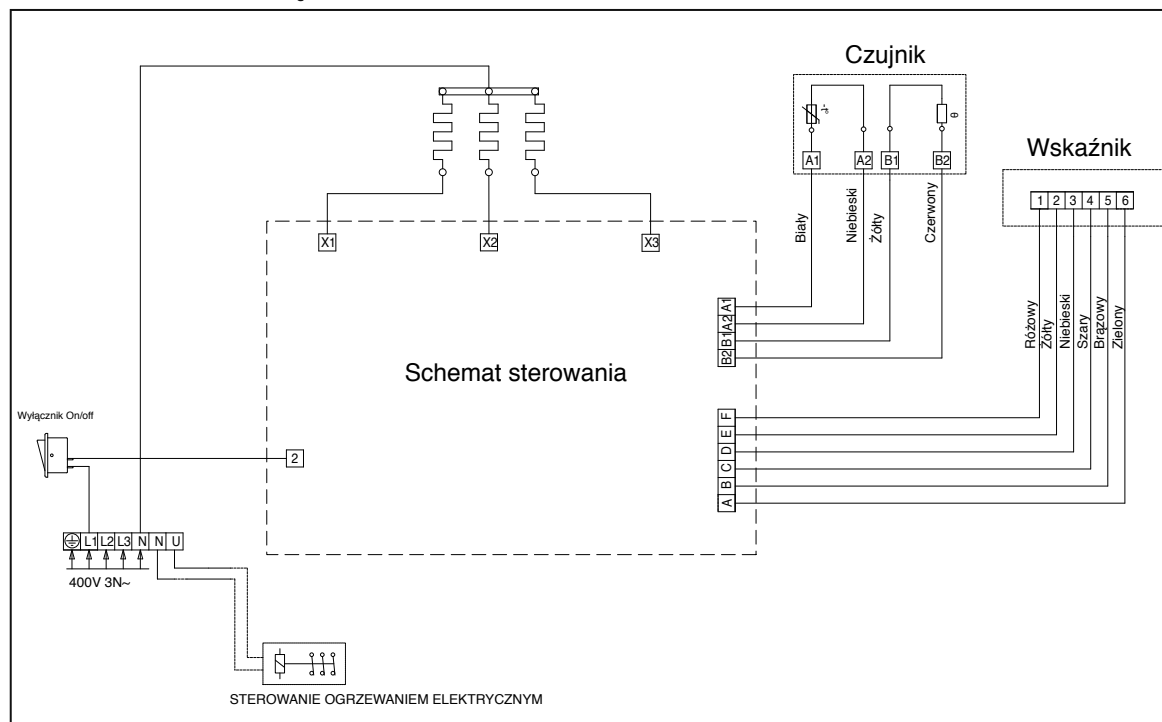

NARVI SOFTY	4,5kW	907112
NARVI SOFTY	6kW	907113
NARVI SOFTY	9kW	907115

1. SETUL SOBEI ELECTRICE CONȚINE:

1. Soba cu dispozitivul de comandă
2. Placile de susținere cu șuruburi
3. Senzorul
4. Unitatea de comandă
5. Ghidul de montare și utilizare a sobei

2. ÎNAINTE DE MONTARE:

Verificați următoarele:

- Asigurați-vă că puterea sobei (kW) corespunde dimensiunii încăperii destinate saunei (m³).
- În tabelul 1, sunt indicate volumele încăperilor pentru diferite tipuri de sobe.
- Dacă încăperea are suprafețe ale pereților din cărămidă, gresie sau sticlă neizolate, adăugați 1,5 m³ suplimentari la dimensiunea încăperii pentru fiecare metru pătrat de asemenea suprafață. În funcție de volumul total al saunei, alegeți soba cu puterea necesară din Tabelul 1.

La alegerea sobei, trebuie să respectați volumele încăperilor prezentate în tabelul 1.

Tabelul 1. Date pentru montarea sobelor SOFTY

Modelul de sobă	Putere kW	Saună			Distanțe minime de protecție până la sobă				Cantitatea de pietre kg	Conexiune *)	
		Volum		Înălțime min cm	Lateral A **) cm	Față B **) cm	De la tavan C **) cm	De la podea D **) cm		400 V 3N mm ²	Siguranțe A
		min m ³	max m ³								
SOFTY 907112	4,5	4	6	190	20	20	70	3	60	5x1,5	3x10
SOFTY 907113	6	5	8	190	20	20	70	3	120	5x1,5	3x10
SOFTY 907115	9	8	14	190	20	20	70	3	120	5x2,5	3x16

**) A se vedea Fig. 1

*) Folosiți un cablu din cauciuc de tipul H07RN-F sau un model asemănător

- Tabelul 1 prezintă înălțimea minimă a saunei și distanțele de siguranță minime pentru saună.
- Asigurați-vă că placa de susținere este bine înșurubată pe o bază solidă. Prinderea de perete printr-un panou subțire nu reprezintă o bază solidă. Este necesară o întărire realizată prin intermediul unui cadru de susținere sub panou. Acest lucru mai poate fi realizat și prin plăci de întărire fixate pe panou.
- Soba poate fi instalată și într-o nișă în perete, a se vedea Fig. 1.

ÎN SAUNĂ SE VA MONTA DOAR O SINGURĂ SOBĂ ELECTRICĂ.



Figura 1. Distanțe minime de protecție până la soba SOFTY



Figura 2.

3. MONTAREA:

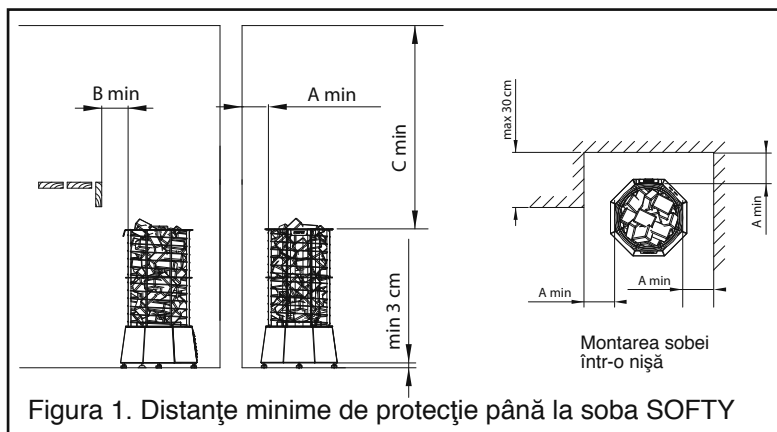
3.1 Montarea sobei electrice și a senzorului

- Conectarea sobei la curentul electric poate fi realizată doar de către un electrician calificat în conformitate cu reglementările în vigoare.
- Cablul de conexiune va fi de tipul H07RN-F sau un model asemănător. Secțiunea transversală și puterea siguranței sunt prezentate în Tabelul 1.
- Conectarea cablului de alimentare
 - Poziționați soba pe podea, cu fața în jos.
 - Îndepărtați placa inferioară.
 - Conectați cablul de alimentare.
 - Fixați placa inferioară a cutiei.
 - Întoarceți soba în poziția normală.
- Montați senzorul pe zona marcată conform figurii 2.
- Fixați senzorul pe perete cu șuruburile furnizate (2 șuruburi, Ø 2,9 x 16)
- Cablurile pentru senzor pot fi încastrate.

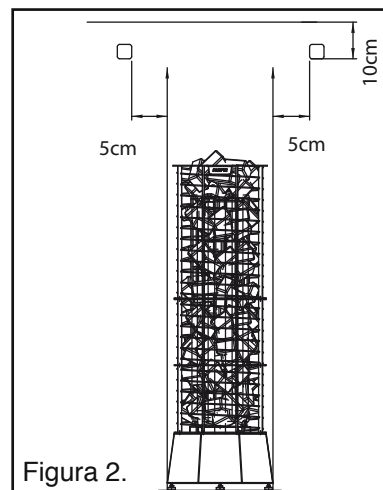

Figura 2.1. Conectarea plăcii de circuit

3.2 Montarea sobei Softy și încărcarea pietrelor

- Soba trebuie montată pe podea.
- La montarea acesteia, luați întotdeauna în considerare distanțele de protecție.
- Corpul sobei Softy 4,5 kW va fi montat permanent și dintr-o bucată.
- Soba este fixată de perete sau de băncile din sobă prin două elemente de fixare, precum cele din figurile 4.1 și 4.2.
- Corpurile sobelor Softy 6.0 și 9.0 kW sunt formate din două bucăți.
- Soba este fixată de perete sau de băncile din sobă prin două elemente de fixare, precum cele din figurile 3 și 4.

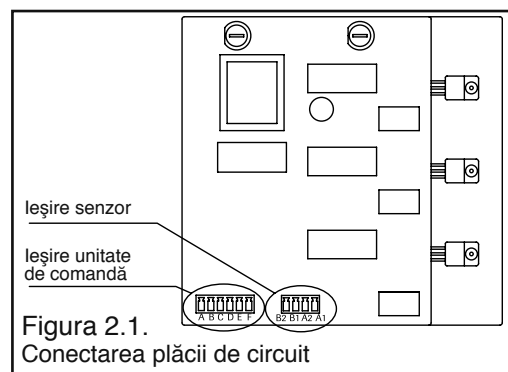

Figura 3.



Figura 4.

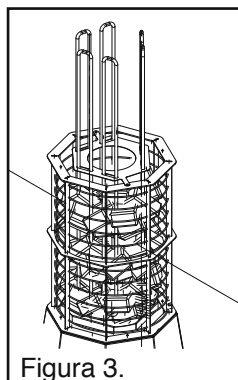

Figura 4.1

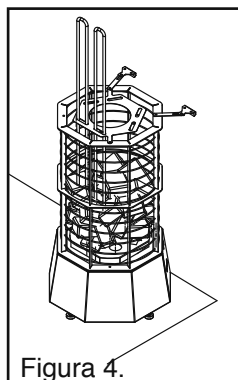

Figura 4.2.

- La încărcarea pietrelor, asigurați-vă că rezistențele nu se îndoaie și că există o circulație suficientă a aerului.
- Nu îngrămădiți pietrele! Aceasta va duce la supraîncălzirea rezistențelor (= timp de utilizare mai scurt) și la încetinirea încălzirii saunei.
- Se recomandă utilizarea pietrelor cu un diametru de 4–7 cm.
- **Partea frontală a spațiului pentru pietre trebuie să fie încărcată cât mai bine posibil astfel încât rezistențele să nu se vadă.**
- **Nu utilizați pietre din ceramică în sobă!**

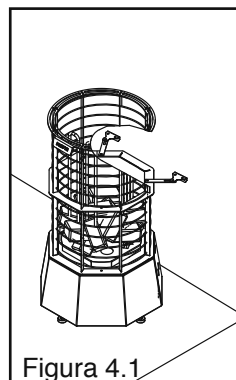
UN SPAȚIU CU PIETRE ARANJATE CU DISTANȚĂ ÎNTRE ELE REPREZINTĂ RISC DE INCENDIU!
ÎNAINTE DE A PORNI SOBA, VERIFICAȚI STAREA SAUNEI!

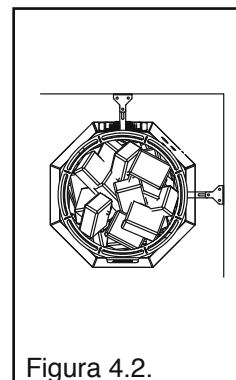
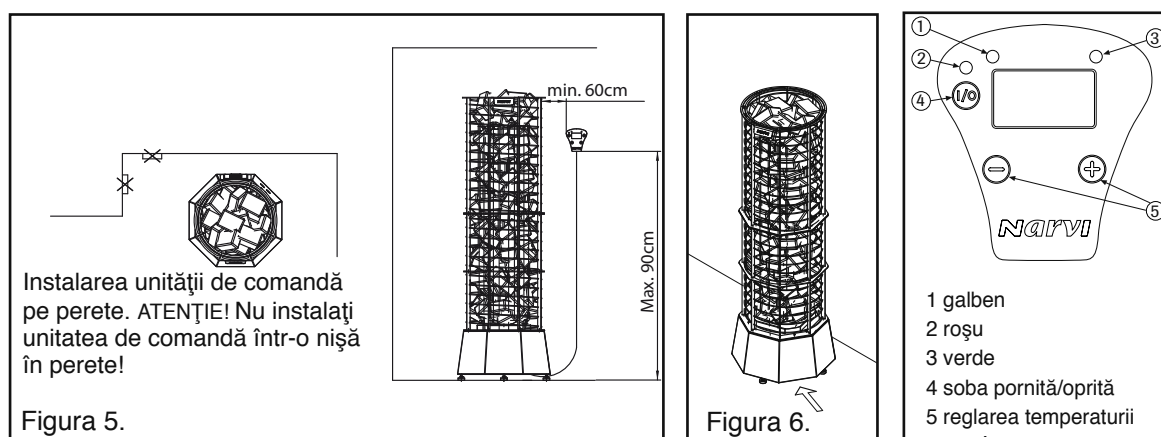

4. UNITATEA DE COMANDĂ ȘI ÎNTRERUPĂTORUL PRINCIPAL:

- Unitatea de comandă este montată în saună sau în vestiar.
- **NB! Unitatea de comandă pentru soba de 4,5 kW nu se poate instala în saună.**
- În saună, înălțimea maximă pentru montarea unității de comandă trebuie să fie de 90 de cm, iar distanța minimă față de partea laterală a sobei de 60 de cm (a se vedea Figura 5).
- Fixați unitatea de comandă pe perete cu șuruburi (2 șuruburi, 3,5 x 15).
- Lungimea cordonului unității de comandă este de 2 m. Un cordon de până la 10 m poate fi comandat special. Cordonul nu trebuie folosit pentru a conecta soba la cutia de ramificație.
- Întrerupătorul principal al sobei se găsește pe partea din față, jos, a acesteia (a se vedea Figura 6).

4.1. Instrucțiuni de utilizare a unității de comandă

1. Butonul Pornit/Oprit (ON/OFF)

- Când afișajul este oprit, apăsând pe acest buton veți porni unitatea de comandă și soba. Butonul trebuie ținut apăsat mai mult de 1 secundă
- Unitatea de comandă și soba pot fi oprite apăsând butonul din nou și ținându-l apăsat (mai mult de 1 secundă).
- Când soba este pornită, va fi afișat timpul de preselecție (ledul galben luminează intermitent). Timpul de preselecție rămâne afișat pe ecran timp de 5 secunde, iar apoi va apărea afișată temperatura (starea de bază).
- Alte funcții ale butonului Pornit/Oprit (ON/OFF) (presiunea mai mică de 1 secundă)
Prima apăsare permite reglarea timpului de preselecție. Ledul galben luminează intermitent. A doua apăsare permite reglarea timpului de lucru. Ledul galben luminează intermitent. A treia apăsare permite reglarea temperaturii dorite. Ledul verde luminează intermitent. A patra apăsare afișează temperatura măsurată.

2. Reglarea timpilor și a temperaturii

- Se reglează cu butoanele +/- la afișarea funcției dorite pe ecran.

4.2 Semnalele luminoase

5. Lumina verde = este aprinsă când temperatura din saună este afișată pe ecran.
6. Lumina galbenă = este aprinsă când timpul de lucru este afișat pe ecran.
Luminează intermitent când timpul de preselectare este afișat pe ecran.
7. Lumina roșie = este aprinsă când temperatura dorită este atinsă pentru prima oară.

4.3 Mesaje de eroare

- ERR1 = întrerupere în circuitul electric al senzorului.
- ERR2 = scurtcircuit în circuitul electric al senzorului.
- ERR3 = întrerupere în circuitul electric al protecției contra supraîncălzirii (butonul de resetare al senzorului oprește protecția contra supraîncălzirii).

4.4 Date tehnice

- Gama de reglare a temperaturii 40–115 °C
- Afișaj temperatură 20-115 °C
- Măririi cu câte 1°C
- Timp de preselectare max. 24 h
- Pași
0-1 h: la fiecare 15 minute
1-24 h: la fiecare 30 de minute
- Timp de preselectare max. 4 h

ATENȚIE! În cazul în care este afișat un mesaj de eroare, opriți soba!

5. DATE TEHNICE

5.1 Placa superioară

- clasa de izolație IPX4
- unitatea de comandă poate fi instalată în saună sau în vestiar

5.2 Placa inferioară

- tensiune 230 V 3N 50 Hz
- curent 16 A
- putere sobă max. 9 kW
- clasa de izolație IPX4
- protecție contra supraîncălzirii 144 °C
- protecție 1 A

6. VENTILAȚIA ÎN SAUNĂ:

- Ventilația în saună trebuie să fie cât mai eficientă cu putință pentru a se asigura un nivel optim de oxigen și de prospețime a aerului.
- Pentru a obține cele mai bune rezultate, folosiți o conductă de ventilație cu un diametru de aproximativ 100 mm pentru a aduce aer proaspăt din exterior în spațiul de deasupra sobei.
- Distanța dintre SENZOR și conducta de ventilație a aerului trebuie să fie de cel puțin 1000 mm sau de 500 mm, în cazul în care capătul conductei poate fi răsucit.
- Aerul proaspăt poate fi adus aproape de sobă, în lateralul acesteia sau sub ea.
- Este important ca aerul proaspăt să fie amestecat cu aerul din saună și cu aburul.
- Aerul uzat trebuie evacuat cât mai departe cu putință de aerul proaspăt introdus.
- Valva de aer uzat poate fi poziționată sub băncile din saună.
- Aerul uzat este evacuat din saună prin baie, de exemplu, pe sub ușă.
Distanța dintre ușă și podea trebuie să fie de aproximativ 100-150 mm.

7. CONSTRUIREA SAUNEI:

- Sauna va fi foarte bine izolată termic, mai ales tavanul unde se ridică cea mai mare parte a aburului. Datorită nivelului mare al umidității, izolația termică trebuie să fie acoperită cu material rezistent la umezeală, precum hârtia de aluminiu. Lemnul trebuie folosit întotdeauna pentru căptușire.

8. BALUSTRADA DE PROTECȚIE:

- Dacă este necesar, se va construi o balustradă de protecție în jurul sobei. În acest caz, distanțele de siguranță dintre sobă și structurile realizate din materiale inflamabile trebuie să fie luate în considerare.

9. INSTRUCȚIUNI SUPLIMENTARE IMPORTANTE:

- Soba fierbinte poate fi periculoasă, deoarece pietrele și piesele metalice vă pot provoca arsuri grave.
- Doar o cantitate mică de apă trebuie aruncată pe sobă de fiecare dată, deoarece aburul este fierbinte.
- Aparatul nu trebuie utilizat de către copii sau persoane ale căror probleme fizice, psihice sau lipsă de experiență îi împiedică să utilizeze aparatul în siguranță dacă o persoană care le poate garanta siguranța nu este prezentă sau de către persoane cărora nu li s-au oferit destule explicații privind folosirea aparatului.
- Nu lăsați copiii să se joace cu soba!
- Verificați întotdeauna sauna înainte de a porni soba!
- Pietrele care nu sunt poziționate corect pot provoca un incendiu.
- Nu acoperiți soba! Risc de incendiu!

În timpul măsurării rezistenței la izolație a sobei, este posibil ca soba să curgă. Acest lucru se datorează umidității care s-a infiltrat în materialul izolant al rezistențelor în timpul depozitării sau al transportului.

Rezistențele se vor usca doar după ce au fost încălzite de câteva ori.

Nu conectați soba la rețeaua electrică dacă siguranța este defectă!

10. DIAGRAMA DE CONEXIUNI ELECTRICE:

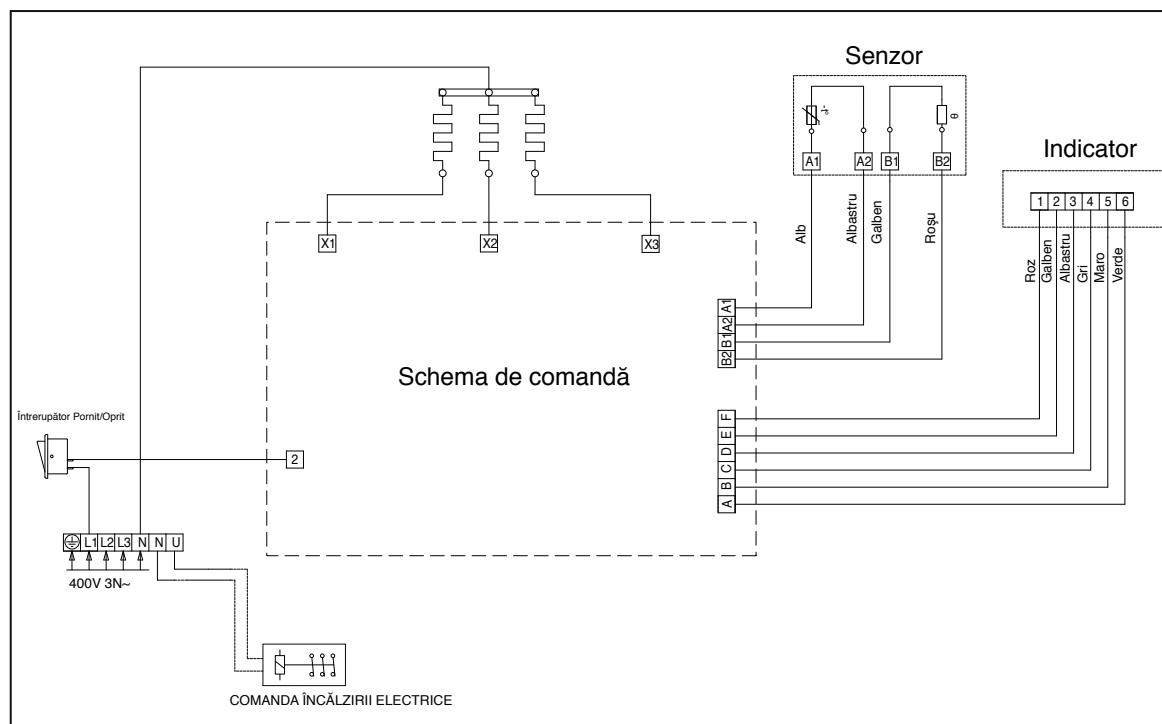

ИНСТРУКЦИЯ ЗА ИНСТАЛИРАНЕ И ПОЛЗВАНЕ

NARVI SOFTY	4,5кв.	907112
NARVI SOFTY	6кв.	907113
NARVI SOFTY	9кв.	907115

1. ЕЛЕКТРИЧЕСКАТА ПЕЧКА СЕ СЪСТОИ ОТ:

1. печка с контролна секция
2. притягащи пластини и притягащи винтове
3. сензор
4. командно табло
5. инструкции за инсталиране и ползване

2. ПРЕДИ ИНСТАЛИРАНЕ:

Проверете следното:

- мощността на печката (киловатите) трябва да отговаря на размера на парното помещение (m³).
- Таблица 1 показва видовете печки, които отговарят на различните размери сауни.
- Ако парното помещение има някакви не изолирани тухлени, керамични или стъклени повърхности, за всеки един квадратен метър такива повърхности към неговия размер трябва да се прибави пространство от 1.5 m³. Въз основа на този резултат изберете печката с необходимата мощност, показана на таблица 1.

При избиране на печка строго се придържайте към размера на парното помещение, показан в таблица 1.

Таблица 1. Информация за инсталиране на печки СОФТИ

Модел на печката	Мощност кв.	Сауна			Минимално безопасно свободно пространство около печката				Количество камъни кг.	Свързване *)	
		Размер		Височина мин. см	странично A **) см	отпред B **) см	откъм тавана C **) см	от пода D **) см		400 V 3N мм ²	Предпазители A
		мин. м ³	макс. м ³								
SOFTY 907112	4,5	4	6	190	20	20	70	3	60	5x1,5	3x10
SOFTY 907113	6	5	8	190	20	20	70	3	120	5x1,5	3x10
SOFTY 907115	9	8	14	190	20	20	70	3	120	5x2,5	3x16

**) Вижте фигура 1

*) Свързване посредством гумиран проводник от вида H07RN-F или друг подходящ проводник

- Минималната височина на парното помещение и минималното безопасно околно пространство са показани в таблица 1.
- Погрижете се повърхността, върху която се завиват притягащите пластини, да е достатъчно здрава. Тънката дъсчена стена не е достатъчна. Повърхността може да бъде подсилена с подпорна рамка под стената или усилващи дъски върху стената, свързана със стенна рамка.
- Печката може да се инсталира и в стенна ниша, вижте фигура 1.

В ЕДНА САУНА МОЖЕ ДА БЪДЕ ИНСТАЛИРАНА САМО ЕДНА ЕЛЕКТРИЧЕСКА ПЕЧКА.



Фигура 1. Минимално околно пространство за печка СОФТИ.

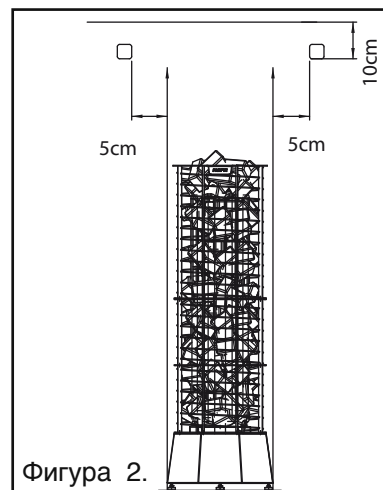

Фигура 2.

3. ИНСТАЛИРАНЕ:

3.1 Инструкция за инсталиране на електрическата печка и сензора

- Печката може да бъде включена в електрическата мрежа само от компетентен електротехник и според установените нормативни норми.
- За свързване трябва да бъде използван гумиран проводник H07RN-F или друг подходящ проводник. Диаметърът на проводника и размерите на предпазителя са показани в таблица 1.
- Свързване на електрическия кабел
 - Поставете печката на пода върху лицевата ѝ страна.
 - Свалете долния капак.
 - Закачете свързващия проводник.
 - Върнете долния капак на място.
 - Изправете печката.
- Инсталирайте сензора на мястото, показано на фигура 2.
- Закрепете сензора с винтовете, доставени с уреда (2 бр., Ø 2.9 x 16).
- Проводниците за сензора трябва да бъдат скрити.

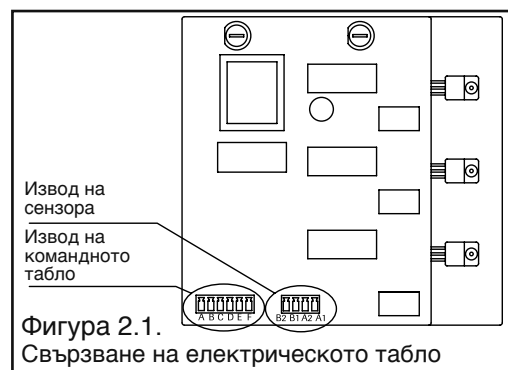

3.2 Инсталиране на печка СОФТИ и подреждане на камъните един върху друг

- Печката е предназначена за инсталиране върху пода.
- При инсталиране на печката се погрижете за спазване на безопасното околно пространство.
- Основното тяло на печка СОФТИ 4.5 кв. се инсталира за постоянно и е от една част.
- Печката се закрепва към стената или пейките на сауната с два притягащи елемента, както е показано на фигури 4.1 и 4.2.
- Основните тела на печките СОФТИ 6.0 и 9.0 кв. се състоят от две части.
- Печката се закрепва към стената или пейките на сауната с два притягащи елемента, както е показано на фигури 3 and 4.

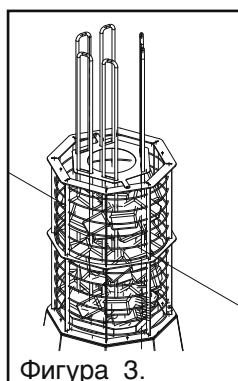

Фигура 3.

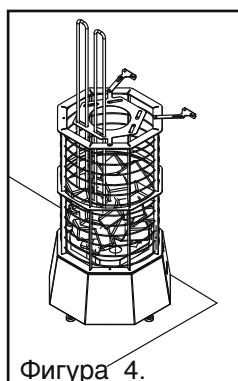

Фигура 4.

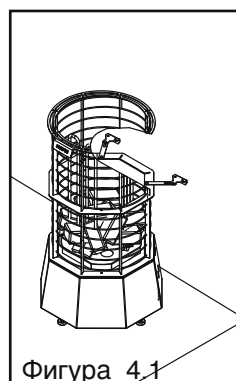

Фигура 4.1

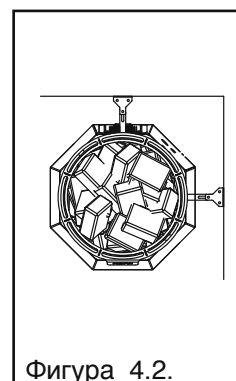

Фигура 4.2.

- При подреждане на камъните един върху друг се погрижете нагревателите да не се огъват и да се осигури достатъчна въздушна циркулация.
- Подреждайте камъните с луфт. При много плътно подреждане на камъните може да се получи пренагриване на нагревателите (и да се намали срокът на годност) и да се стигне до по-бавно затопляне на сауната.
- Подходящите диаметри за камъните за печката са 4-7 см.
- **В предната част на отделението за камъните те трябва да бъдат подредени колкото се може по-плътно. Нагревателите не трябва да бъдат открити.**
- **За тази печка не трябва да се използват керамични камъни.**

АКО В ОТДЕЛЕНИЕТО ЗА КАМЪНИ ТЕ СА МНОГО РАЗРЕДЕНИ,
ИМА ОПАСНОСТ ОТ ПОЖАР!
ПРЕДИ ВКЛЮЧВАНЕ НА ПЕЧКАТА В МРЕЖАТА ПРОВЕРЕТЕ
ПОМЕЩЕНИЕТО ЗА САУНА!

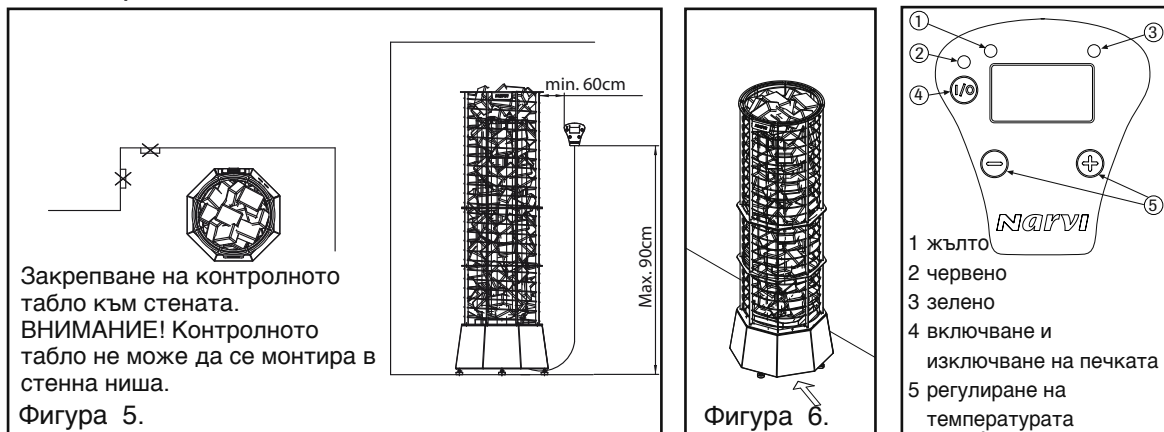

4. КОНТРОЛНО ТАБЛО И ГЛАВЕН ЕЛЕКТРИЧЕСКИ КЛЮЧ:

- Контролното табло се инсталира в сауната или съблекалнята.
- **Внимание! Контролното табло за печка 4.5 кв. не може да се инсталира в помещението за сауна.**
- В сауната контролното табло не трябва да бъде инсталирано по високо от 90 см. или по ниско от 60 см. от печката. (Вж. фигура 5).
- Закрепете контролното табло към стената с винтове (2 бр, Ø 3.5 x 15). Дължината на проводника за контролното табло е 2 метра. Ако се поръча специално, може да се достави проводник с дължина до 10 метра. Проводникът не трябва да бъде вкаран в контролното табло.
- Главният прекъсвач се намира ниско долу на предната част на печката. (Вж. фигура 6).

4.1. Инструкции за работа с контролното табло

1. бутон „ON/OFF”

- Когато дисплеят показва „off”, натискането на бутона ще активира контролното табло и печката.
Бутонът трябва да бъде натиснат повече от една секунда.
- Дълго натискане (>1 секунда) ще изключи контролното табло и печката.
- Веднаж след като се включи печката, дисплеят показва предварително избраното време (просветва жълтата светлина „LED”).
Предварително избраното време остава на дисплея за около 5 секунди, след което измерената температура се появява на екраните (нормално положение).
- други функции на бутона „ON/OFF”
(натискане <1 секунда)
Първото натискане е за регулиране на предварително избраното време.
Жълтата светлина „LED” просветва.
Второто натискане регулира продължителността на включването.
Жълтата светлина „LED” свети.
Третото натискане регулира желаната температура. Зелената светлина „LED” просветва. Четвъртото натискане показва измерената температура.

2. Регулиране на времето и температурата

- регулира се с бутоните „+/-“, когато се покаже съответната функция.

4.2 Значение на сигналните светлини

5. Зелена сигнална светлина = включва се при показване на измерената температура в парното помещение.
6. Жълта сигнална светлина = включва се при показване на предварително избраното време.
Просветва при показване на предварително избраното време.
7. Червена сигнална светлина = включва се при първоначалното достигане на избраната температура.

4.3 Съобщения за проблеми

- ERR1 = прекъсване на електрическата верига на сензора.
- ERR2 = късо съединение при сензора.
- ERR3 = прекъсване на електрическата верига за защита от прегряване (бутонът за повторна настройка на сензора изключва защитата от пренагряване).

4.4 Технически данни

- Регулиране на температурата 40–115 °C
- Екран за температурата 20-115 °C
- Стъпки от 1°C
- Предварително избрано време макс. 24 часа
- Стъпки
От 0-1 ч. 15 мин.
От 1-24 ч. 30 мин.
- Максимално предварително избрано време 4 ч.

ВНИМАНИЕ! При появата на проблем изключете печката!

5. ТЕХНИЧЕСКИ ДАННИ

5.1 Горна карта

- защитен клас IPX4
- контролното табло може да бъде инсталирано в сауната или съблекалнята

5.2 Долна карта

- напрежение 230 в. 3N 50 херца
- ампери 16 А
- мощност на печката макс. 9 кв
- защитен клас IPX4
- защита срещу пренагряване 144 °C
- защита 1 А

6. ВЪЗДУХООБМЕН ЗА ПАРНОТО ПОМЕЩЕНИЕ:

- Въздухообменът в парното помещение трябва да бъде колкото се може по добър, за да се гарантира достатъчно съдържание на кислород и достъп на пресен въздух.
- Чистият въздух отвън се насочва по въздуховод с препоръчителен диаметър 100 мм към горната част на печката.
- Трябва да има пространство от поне 1,000 mm между СЕНЗОРА и въздуховода за пресния въздух или 500 mm., ако може да се обърни краят на въздуховода.
- Пресният въздух може също да се насочи в близост до печката; странично и под нея.
- Важно е да се вкарва пресен въздух, така, че той да се смесва с въздуха и парата.
- Излизаният въздух трябва да изсмуква във възможно най-голяма степен постъпващия въздух.
- Изсмуквателният въздушен клапан може да бъде разположен под пейките на сауната.
- Излизаният въздух може да бъде насочен навън от парното помещение през стаята за миене например под вратата. Между вратата и пода трябва да има процеп с ширина около 100-150 мм.

7. КОНСТРУКЦИЯ НА ПАРНОТО ПОМЕЩЕНИЕ:

- Парното помещение трябва да бъде добре изолирано, особено тавана, през който излиза повечето пара. Поради влажността, се препоръчва изолацията да бъде покрита с влагоустойчив материал например алуминиево фолио. За облицоване на стените винаги трябва да се използва дърво.

8. ЗАЩИТНА ПРЕГРАДА:

- При необходимост около печката може да бъде изградена защитна преграда. В този случай трябва непременно да спазвате минималното безопасно разстояние от запалими конструкции.

9. ВАЖНИ ДОПЪЛНИТЕЛНИ ИНСТРУКЦИИ:

- Когато сте в близост до печката, трябва да бъдете внимателни, за да не се изгорите от камъните или металните части на печката.
- Върху камъните на печката трябва да попада съвсем малко количество вода, защото силно нагорещената вода може да ви попари.
- Това съоръжение не може да бъде използвано от деца или хора, чиито физически и психически възможности, душевно състояние, липса на опит или познания може да попречат на безопасната работа на съоръжението, ако човекът, отговорен за безопасността, не може да ги контролира или инструктира при ползване на съоръжението.
- Децата не може да бъдат оставяни сами и трябва да бъдат контролирани, за да бъде сигурно, че няма да си играят със съоръжението.
- Винаги проверявайте парното помещение, преди да включите печката.
- Неправилно напълненото отделение за камъни е пожароопасно.
- Покриването на печката ще причини опасност от пожар.

При измерване на изолационната преграда на печката може да се появи някакъв теч, причинен от влага, проникнала в изолационния материал по време на превоз или складирането. Влагата ще се изпари след неколкократното загряване на печката.

Не свързвайте електрическото захранване през защитата от съединение!

10. СХЕМА НА СВЪРЗВАНЕ:

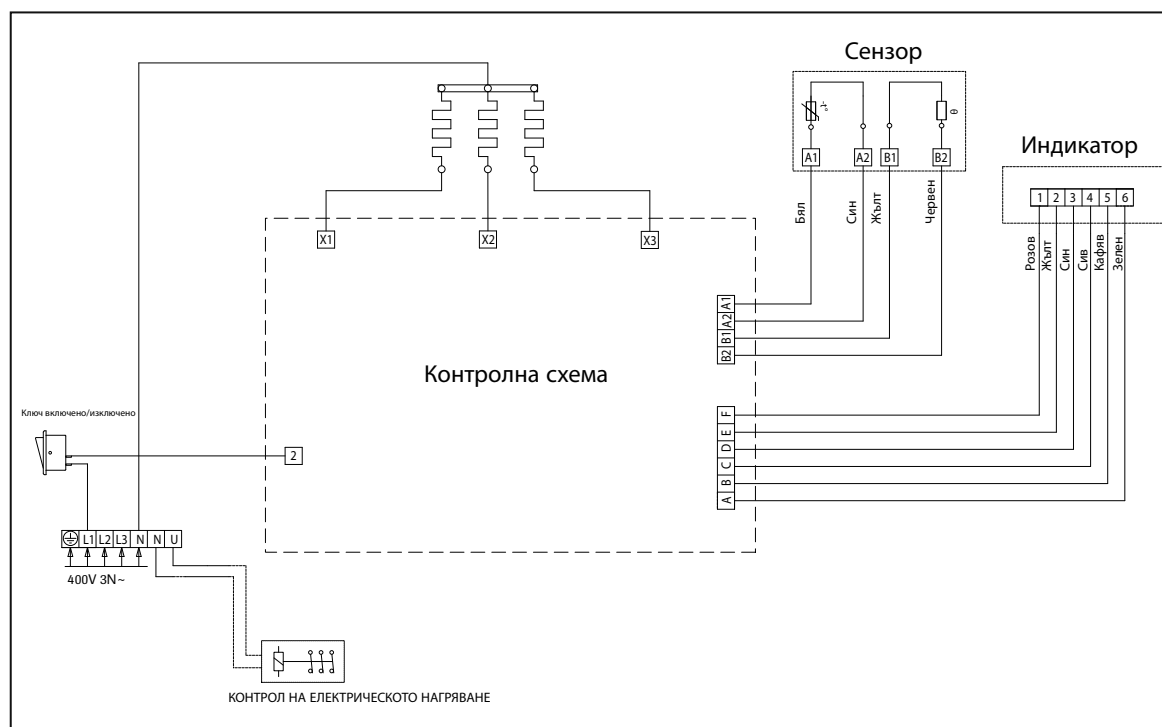

Narvi Oy
Yrittäjätie 14
FIN-27230 Lappi, Finland
Tel. 0207 416740

www.narvi.fi