

wave.com4 touch II

ALL-IN-ONE BEDIENTEIL

WC4-B-TC2

MONTAGE- UND GEBRAUCHSANWEISUNG
Deutsch

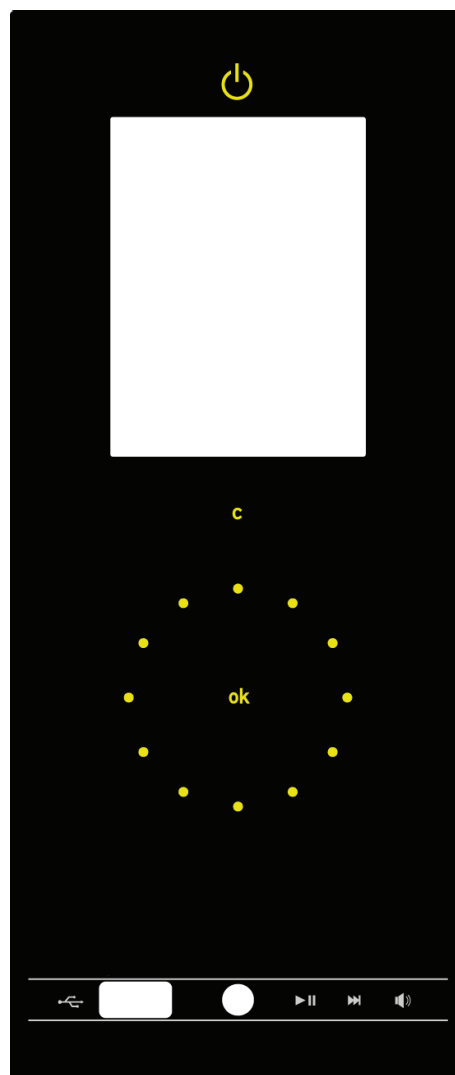

All-in-One Bedienteil, das mit selbstbewusstem Design punktet.

DE

EN

FR

IT

NL

SV

CS

FI

Inhaltsverzeichnis

1	Allgemeine Sicherheitshinweise	3
2	Bestimmungsgemäßer Gebrauch	4
3	Allgemeine Funktionsbeschreibung	4
	3.1 Tabelle verfügbare Funktionen	4
4	Reinigung des Bedienteils	5
5	Montage des Bedienteils	6
6	Elektrischer Anschluss nur für Fachpersonal	7
	6.1 Rückansicht wave.com4 touch	7
	6.2 Anschluss Lautsprecher und Klemmenbelegung	7
	6.3 Blockschaltbilder	8
7	Konfiguration der Leistungsteile für den Anschluss an die wave.com4 touch	9
	7.1 Wave.com4 Sauna Basismodul WC4-B-L	9
	7.2 Sound & Light WC4-SL-L	9
	7.3 wave.com4 Infra WC4-IRX-P	9
	7.3 Einbindung herkömmlicher Bedienteile	10
8	Inbetriebnahme – nur für Fachpersonal	11
9	Technikereinstellungen – nur für Fachpersonal	11
	9.1 Einstellungen im Technikermenü vornehmen	11
10	Beschreibung der Optionen im Technikermenü	12
	10.1 Option wave.com4 Saunasteuerung	12
	10.2 Option wave.com4 Saunasteuerung- Fernkontakt	12
	10.3 Option Infrarot	12
	10.4 Option wave.com4 Infra- Fernstart	12
	10.5 Option Kabinenlicht	13
	10.6 Option Max. Laufzeit:	13
	10.7 Werkeinstellungen:	13
	10.8 Option Audio Quelle	13
	10.9 Option Audio Shuffle	13
11	Softwareupdate – nur für Fachpersonal	14
12	Bedien- und Anzeigeelemente	15
	12.1 Menü	16
13	Einschalten	16
14	Allgemeine Benutzerführung	17
	14.1 Saunatemperatur einstellen	17
	14.2 Feuchte einstellen	17
	14.3 Infraroteinstellungen	17
	14.4 Tageslicht einstellen (Kabinenlicht)	18
	14.5 Farblicht einstellen	18
	14.6 Lüfter	18
	14.7 Musik	18
15	Musik Shortkeys	18
16	Programme einstellen	19
	16.1 Infrarot:	19
	16.2 Farblicht:	19
17	Allgemeine Einstellungen/Konfigurationen	19
	17.1 Allgemein	19
	17.2 Techniker	19
	17.3 Datum/Uhr einstellen	
	17.4 Displayhelligkeit einstellen	20
	17.5 Menü Sprache	20
	17.6 Feedback	20
	17.7 Auto-Hauptfenster-Zeit	20
18	Vorwahlzeit einstellen	20
19	Technische Daten	21
20	Garantiebestimmungen	22
21	Entsorgung	22
22	Lieferumfang	22

1 Allgemeine Sicherheitshinweise

Bedeutung der in der Bedienungs- und Montageanweisung verwendeten Symbole:



WARNUNG:

Bei Nichtbeachtung besteht die Möglichkeit einer schweren oder sogar tödlichen Verletzung.



VORSICHT:

Bei Nichtbeachtung besteht die Möglichkeit von mittleren bis leichten Verletzungen oder Sachschäden.



HINWEIS:

Gibt Anwendungstipps und nützliche Informationen.

Bewahren Sie diese Montage- und Gebrauchsanweisung sorgfältig in der Nähe des Bedienteils auf, um jederzeit Sicherheitshinweise und Informationen zur Bedienung nachschlagen zu können.

- Unsachgemäße Montage kann zu Brandgefahr führen!
- Der elektrische Anschluss darf ausschließlich von qualifiziertem Fachpersonal durchgeführt werden.
- Der Anschluss muss nach Anschlusschema erfolgen.
- Bevor das Bedienteil in Betrieb genommen wird, muss überprüft werden, ob alle Verbindungen lösungssicher verbunden sind.
- Dieses Gerät ist nicht dafür bestimmt, durch Personen (einschließlich Kinder) mit eingeschränkten physischen, sensorischen oder geistigen Fähigkeiten oder mangels Erfahrung und/oder mangels Wissen benutzt zu werden, es sei denn, sie werden durch eine für ihre Sicherheit zuständige Person beaufsichtigt.
- Kinder sollten beaufsichtigt werden, um sicherzustellen, dass sie nicht mit dem Gerät spielen.
- Das Gerät ist nicht geeignet Saunaheizgeräte direkt zu steuern! Brandgefahr!
- Bewahren Sie diese Montage- und Gebrauchsanweisung sorgfältig in der Nähe der Steuerung auf, um jederzeit Sicherheitshinweise und wichtige Informationen zur Bedienung nachschlagen zu können.
- Beachten Sie auch die speziellen Sicherheitshinweise der einzelnen Kapitel.
- Beim Auftreten besonderer Probleme, die in dieser Gebrauchsanweisung nicht ausführlich genug behandelt werden, wenden Sie sich zu Ihrer eigenen Sicherheit an Ihren Lieferanten.
- Eigenmächtige Änderungen oder Umbauten an der Saunasteuerung sind aus Sicherheitsgründen nicht gestattet.
- Lesen Sie diese Montage- und Gebrauchsanleitung sorgfältig vor der Montage des Geräts durch. Dadurch nutzen Sie alle Vorteile, die das Gerät bietet und beugen Schäden vor.
- Auf Grund der hohen Temperaturen und Kondenswasser in der Saunakabine ist das wave.com4 touch Bedienteil nicht für den Einbau in der Saunakabine geeignet.
- Es sind die Bedienungsanleitungen der kombinierbaren Geräte der wave.com4 Serie zu befolgen und sind Teil dieser Gebrauchsanweisung.
- Das wave.com4 touch Bedienteil darf nur unter genauer Einhaltung dieser Anleitung angeschlossen werden! Verwenden Sie ausnahmslos die mitgelieferten Originalkabel und Originalteile. Nur bei Verwendung dieser Kabel sind die Normen (Leistungsquerschnitt, Isolierung, Temperaturklasse, usw.) sicher eingehalten.
- Technische Änderungen vorbehalten.

DE

2 Bestimmungsgemäßer Gebrauch

Das wave.com4 touch Bedienteil dient ausschließlich dem Bedienen von Geräten der wave.com4 Serie. Gemäß dieser Bestimmung kann das wave.com4 touch Bedienteil in seiner vollen Funktion genutzt werden.

Weiters gelten die Sicherheits- und Gebrauchshinweise der jeweilig angeschlossenen Geräte.

3 Allgemeine Funktionsbeschreibung

☞ Das wave.com4 touch Bedienteil verfügt über eine automatische Erkennung der angeschlossenen Geräte. Je nach erkannten Geräten erscheinen die jeweiligen Menüpunkte.

An- und Abstecken von Geräten nur im spannungsfreien Zustand durchführen.

Je nach angeschlossenen Geräten stehen folgende Betriebsarten und Funktionen zur Verfügung. Siehe auch Tabelle der verfügbaren Funktionen:

- Finnischer Betrieb
- Klimabetrieb
- Infrarotbetrieb
- Sound- und Lichteffekte
- Lüfter
- Kabinenlicht
- Programme

Die Versorgung kann über eines oder mehrere unten genannter Geräte erfolgen:

- wave.com4 Basismodul (Finnische Sauna)
- wave.com4 Basismodul mit Erweiterungsmodul (Kombi Sauna)
- wave.com4 Infra

3.1 Tabelle verfügbare Funktionen:

Funktion Gerät	Finnischer Betrieb	Klima/Combi- betrieb	Farblicht	Sound	Kabinen- licht ³	Infrarot- betrieb	Lüfter ⁴	2-Fühler Regelung
WC4-B-L	JA			JA ¹	JA			
WC4-B-L + WC4-H-PCB +	JA			JA ¹	JA		JA	
WC4-B-L + WC4-H-PCB + WC4-H-F2	JA			JA ¹	JA		JA	JA ⁵
WC4-B-L + WC4-H-PCB + WC4-H-H	JA	JA		JA ¹	JA		JA	
WC4-B-L + WC4-H-PCB + WC4-H-F2 + WC4-H-H	JA	JA		JA ¹	JA		JA	JA ⁵
WC4-IRX-P				JA ¹	JA	JA	JA	
WC4-SL-L			JA	JA ²				

¹ Externe Lautsprecher 8Ohm notwendig – nicht im Lieferumfang enthalten

² Die Farbblampe wird als Lautsprecher verwendet. Siehe auch Anschluss sound&light - nur für Fachpersonal.

³ Bei Kombination von WC4-IRX-P und WC4-B-L kann in den Systemparametern ausgewählt werden welches Gerät das Kabinenlicht steuert.

⁴ Bei Kombination von WC4-IRX-P und WC4-B-L kann in den Systemparametern ausgewählt werden welches Gerät den Lüfter steuert.

⁵ Der Bankfühler muss in den Systemparametern aktiviert werden.

WC4-B-L:	wave.com4 Basismodul Leistungsmodul
WC4-H-PCB:	wave.com4 Erweiterungsplatine
WC4-H-H:	wave.com4 Feuchtefühler
WC4-H-F2:	wave.com4 Bankfühler
WC4-IRX-P:	wave.com4 Infra Leistungsteil
WC4-SL-L:	wave.com4 sound&light Farblampe

 Wird WC4-B-L mit WC4-SL-L kombiniert wird zusätzlich das Kabelset WC4-SL-EXT benötigt. Siehe auch „Elektrischer Anschluss - nur für Fachpersonal“.

 wave.com4 Sauna Basismodule (WC4-B-L) vor Produktionsdatum 12/2011 sind nicht mit dem wave.com touch Bedienteil kompatibel. Das notwendige Software Update kann nur im Werk durchgeführt werden.

4 Reinigung des Bedienteils

Reinigen Sie das Bedienteil je nach Verschmutzung.

Trennen Sie die komplette Steuerung vom Netz.

Mit einem mit neutralem Seifenwasser leicht angefeuchteten weichen Tuch (z. B. Mikrofaser Tuch) die Front des Bedienteils sanft abwischen.

 Die Rückseite und die dahinterliegende Platine keinesfalls selbst reinigen, das Gerät kann dabei Schaden nehmen! Gegebenfalls Servicepersonal anfordern.

 Auf Grund der hohen Temperaturen und Kondenswasser in der Saunakabine ist das wave.com4 touch Bedienteil nicht für den Einbau in der Saunakabine geeignet.

5 Montage des Bedienteils

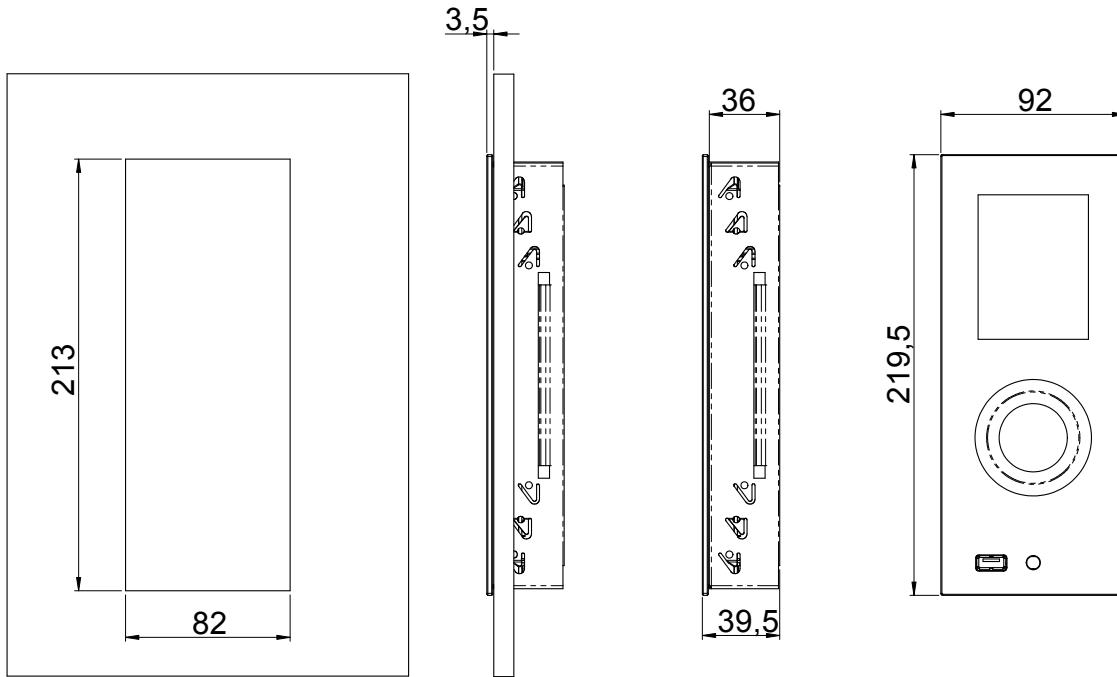

Abmessungen

Für die Montage des wave.com4 touch Bedienteils ist ein Ausschnitt von 213 mm x 82 mm vorzusehen, in die der Montagerahmen B eingesetzt wird. Zum Fixieren des Rahmens die Laschen C wie in der Abbildung mit einem Schraubendreher biegen. Die Einbautiefe des wave.com4 touch Bedienteils beträgt 36 mm.

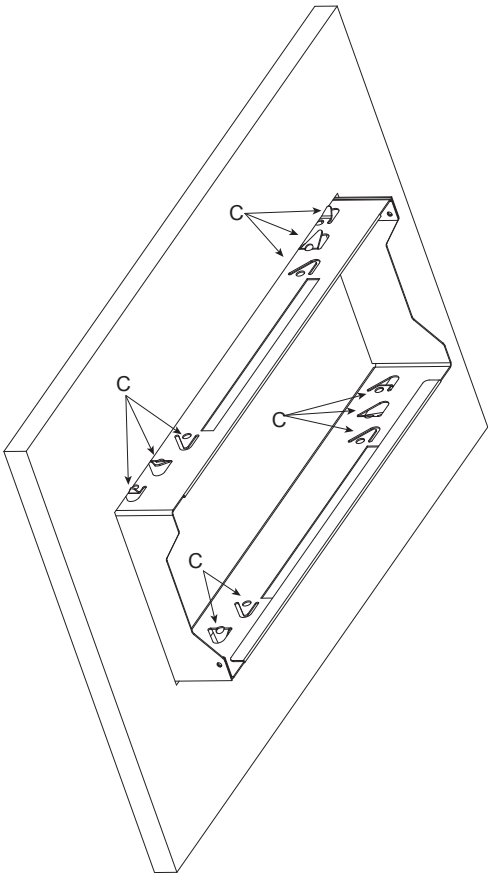

Montage Einbaurahmen

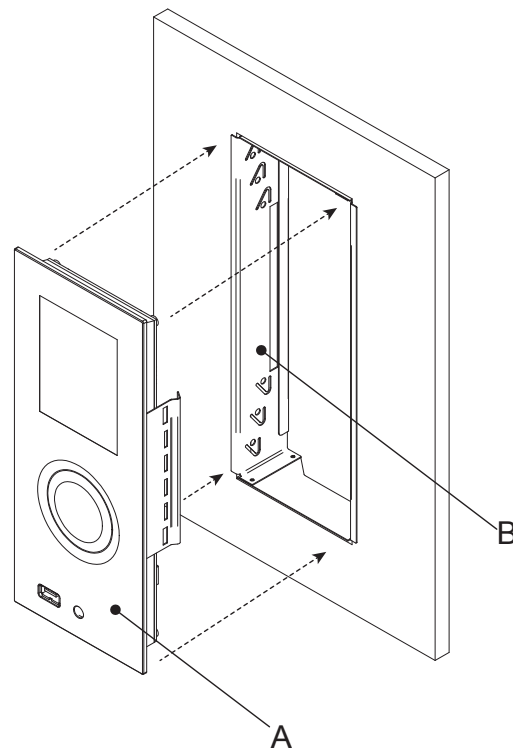

Einsetzen des Bedienteils in den Montagerahmen

Nach der Verkabelung (siehe Abschnitt Verkabelung) das Bedienteil A wie in der Abbildung in den Rahmen B einsetzen

6 Elektrischer Anschluss nur für Fachpersonal

☞ Beachten Sie auch die Anweisungen in den Bedienungs- und Montageanleitungen der verwendeten Leistungsteile.

6.1 Rückansicht wave.com4 touch

Die einzelnen Module werden über 6-polige RJ12 Kabel miteinander verbunden.

Beim Bedienteil wird das Buskabel in die Buchse A gesteckt. Siehe auch Blockschaltbilder.

Die Lautsprecher werden über den Klemmenblock C angeschlossen.

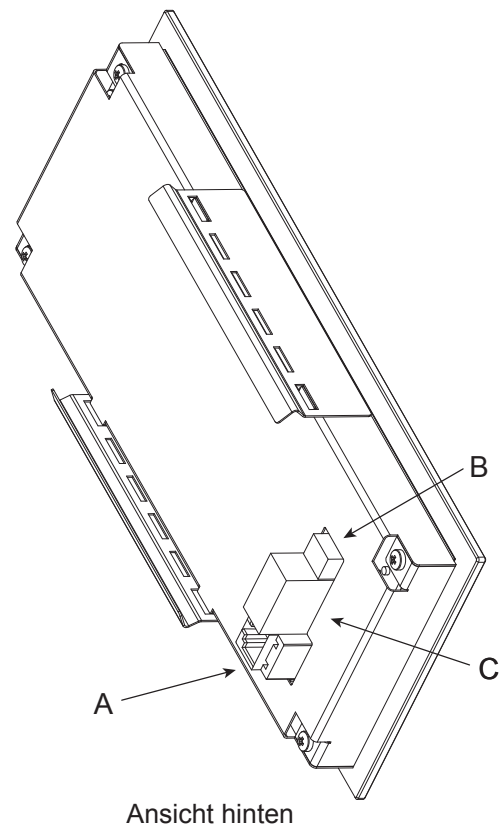

6.2 Anschluss Lautsprecher und Klemmenbelegung

- LSL+ Lautsprecher links +
- LSL- Lautsprecher links –
- LSR+ Lautsprecher rechts +
- LSR- Lautsprecher rechts –

Bei Verwendung der sound & light mit dem wave.com4 touch können die Lautsprecher an das wave.com4 touch (Klemmblock C) angeschlossen werden.

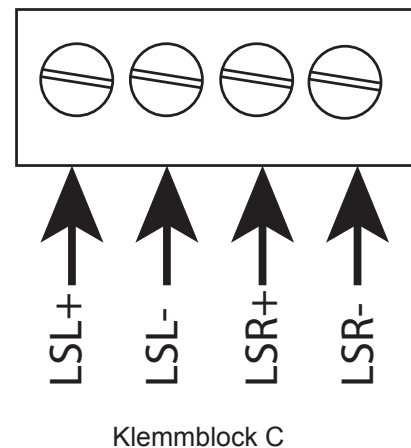

Eine Nutzung des in der sound & light integrierten MP3 Players (Anschluss der Lautsprecher der Farbblampe am Leistungsteil der S&L gemäß der Bedienungsanleitung S&L) und des Verstärkers ist möglich (auswählbar im Systemmenü).

- | | | |
|------|-----------------------|---------|
| LSL+ | Lautsprecher links + | Braun |
| LSL- | Lautsprecher links – | Blau |
| LSR+ | Lautsprecher rechts + | Grau |
| LSR- | Lautsprecher rechts – | Schwarz |

Der Schalter B ist derzeit nicht in Verwendung und für spätere Anwendungen reserviert.

6.3 Blockschaltbilder

☞ wave.com4 Sauna Basismodule (WC4-B-L) vor Produktionsdatum 12/2011 sind nicht mit dem wave.com4 touch Bedienteil kompatibel. Das notwendige Software Update kann nur im Werk durchgeführt werden.

Die Verbindung der einzelnen Geräte erfolgt über 6-polige RJ12 Kabel (D und E). Ein Verbindungskabel D ist im Lieferumfang des wave.com4 touch Bedienteils enthalten. Für den Anschluss von mehreren Leistungsteilen muss für jedes Leistungsteil ein Verbindungskabel O-CX-C10 (E) bestellt werden.

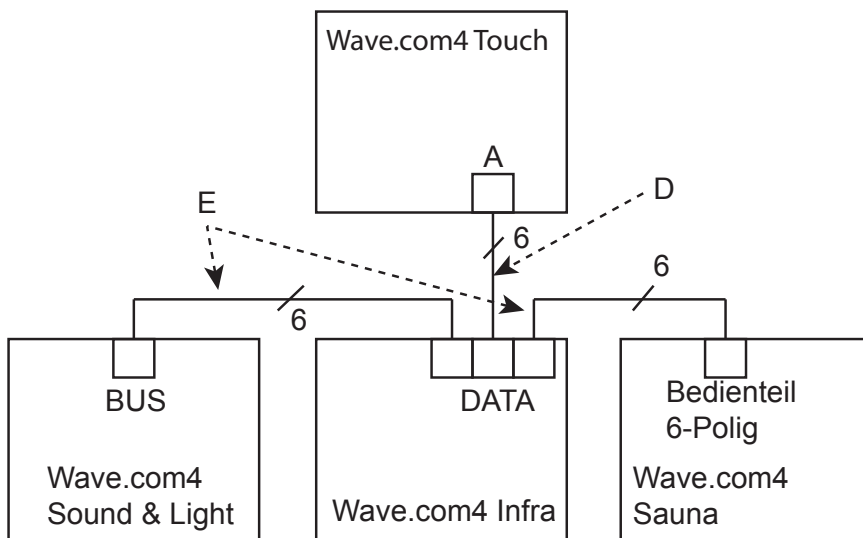

Blockschaltbild Vollausbau

Wenn nur die wave.com4 sound & light und das wave.com4 Sauna Basismodul verwendet werden, wird zusätzlich ein Y-Verbinder F benötigt. Dieser ist im WC4-SL-EXT enthalten.

☞ Im Set WC4-SL-EXT ist auch das Datenkabel E enthalten

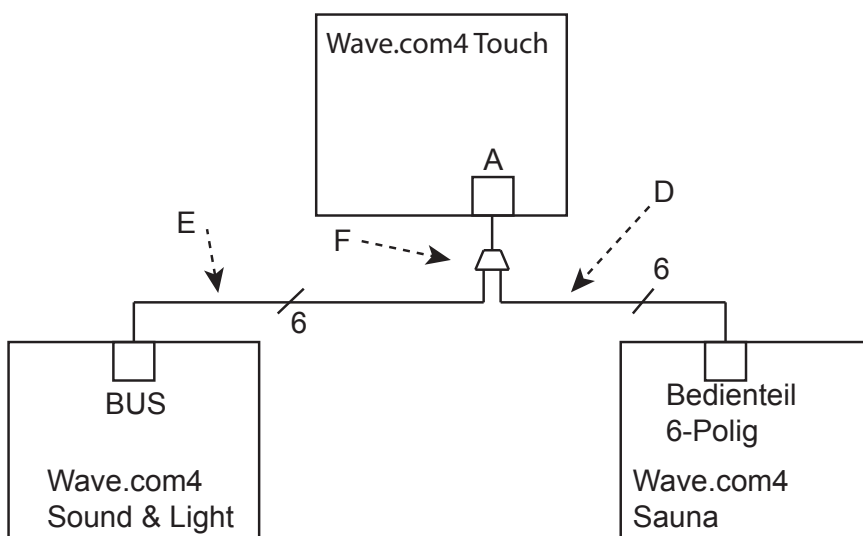

Blockschaltbild sound & light mit wave.com4 Sauna

7 Konfiguration der Leistungsteile für den Anschluss an die wave.com4 touch

7.1 wave.com4 Sauna Basismodul WC4-B-L

☞ wave.com4 Sauna Basismodule (WC4-B-L) vor Produktionsdatum 12/2011 sind nicht mit dem wave.com4 touch Bedienteil kompatibel. Das notwendige Software Update kann nur im Werk durchgeführt werden.

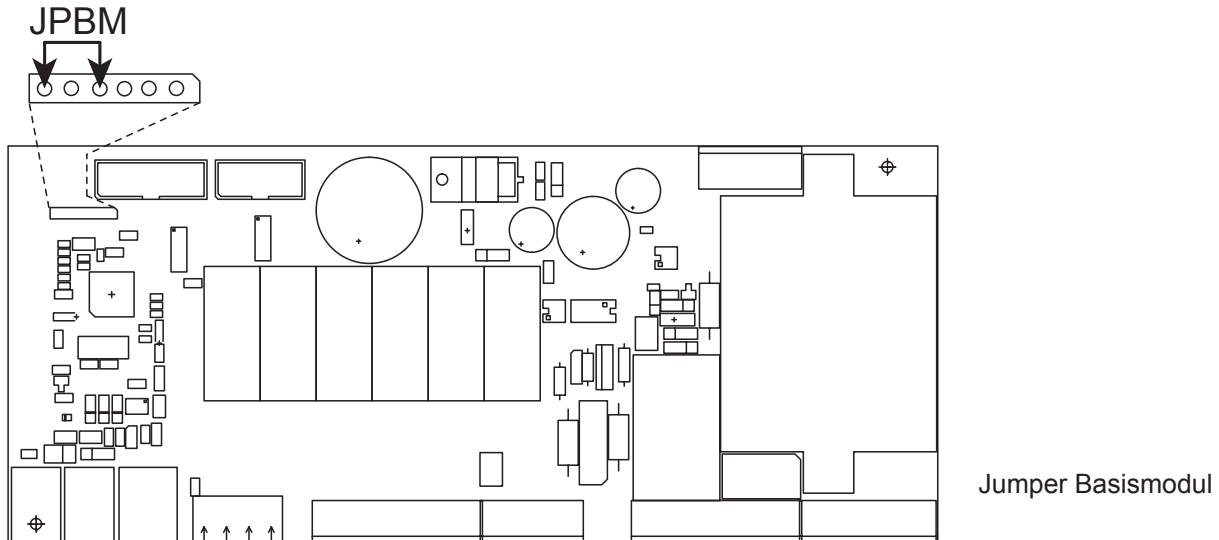

Der Jumper JPBM ist im Lieferumfang der wave.com4 touch enthalten. Diesen - wie in der Abbildung gezeigt - in die 6-polige Buchsenleiste einsetzen.

7.2 Sound & Light WC4-SL-L

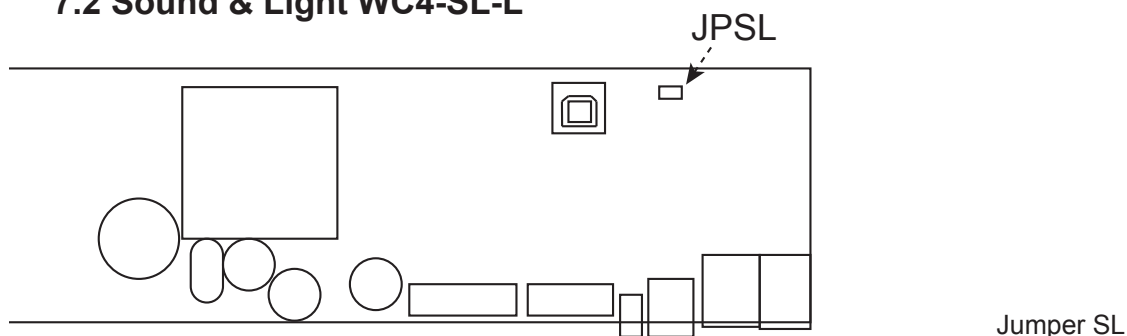

Der werkseitig gesetzte Jumper JPSL muss in seiner Position verbleiben.

Wenn mehrere sound & light (bis zu vier Geräte möglich) verwendet werden, muss abweichend zu den Anweisungen in der Bedienungs- und Montageanleitung, der Jumper JPSL bei allen am Bus angeschlossenen Geräten in seiner Position verbleiben.

7.3 wave.com4 Infra WC4-IRX-P

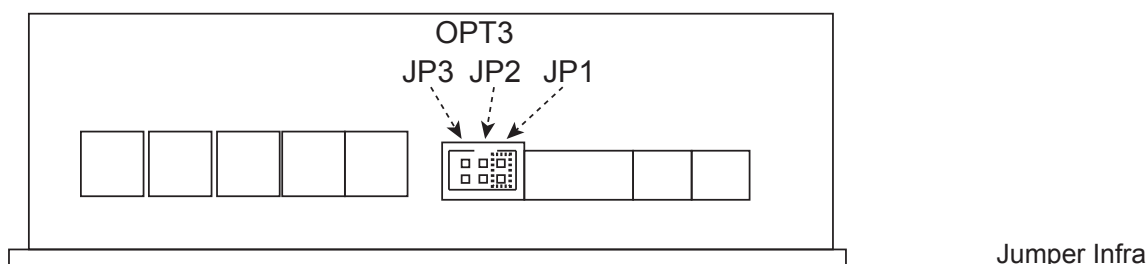

Den der wave.com4 touch beiliegenden Jumper bei Stiftwanne OPT3 auf JP1 setzen. Bei Verwendung von mehreren (bis zu vier Geräte möglich) wave.com4 Infra Leistungsteilen, entnehmen Sie die Konfiguration der Bedienungs- und Montageanleitung der wave.com4 Infra.

7.3 Einbindung herkömmlicher Bedienteile

Mit V.1.04 ist es möglich, die herkömmlichen Bedienteile in Ihr Saunasystem zu integrieren. Diese zeigen dann die von Ihnen gewählte Betriebsart an. Sie können am Bedienteil Einstellungen vornehmen bzw. ändern- die Bedienteile kommunizieren mit Ihrem wave.com4 touch Bedienteil.

Verwendbare Bedienteile:

WC4-B-S/W/D/H WC4-IRX-S/W/D/H WC4-SL-S/W/H/D

 Zur Verwendung dieser Funktion mit dem Bedienteil WC4-SL-S/W/H/D, vor Produktionsdatum 11/2012 bedarf es möglicherweise eines Softwareupdates Ihres Bedienteils! Hierfür ist eine Einsendung des Bedienteils WC4-SL-S/W/H/D erforderlich!

 Vor Anbindung des Bedienteils WC4-SL-S/W/D/H muss das Bedienteil zuvor auf BUS-Konfiguration konfiguriert werden. Gehen Sie hier folgendermaßen vor:

- * Bedienteil vom Leistungsteil abstecken (RJ10 4/4).
- * +/- Tasten gleichzeitig gedrückt halten und RJ10 4/4 Datenleitung wieder anstecken.
- * mit den +/- Tasten „TC4“ auswählen.
- * Die Auswahl mit der Mode-Taste bestätigen.
- * mit den +/- Tasten „Po0“ auswählen.
- * Die Auswahl mit der Mode-Taste bestätigen.

 Die herkömmlichen Bedienteile WC4-B-S/W/D/H, WC4-IRX-S/W/D/H, WC4-SL-S/W/H/D können innerhalb Ihrer Saunakabine montiert werden! Beachten Sie hierfür die Anmerkungen in der jeweiligen Bedienungsanleitung. Die Umgebungsparameter (siehe Technische Daten der jeweiligen Bedienungsanleitung) müssen unbedingt eingehalten werden!

Bei Verwendung von 2 Bedienteilen am Bus (möglich bei Wave.com4 und Wave.com4 Infra- RJ10 4/4 Anschluss und auch S&L) ist zu beachten, dass jedem einzelnen Bedienteil eine jeweils andere Busadresse zugewiesen wird- Beachten Sie hierfür weiterführende Bemerkungen in den jeweiligen Bedienungsanleitungen (Wave.com4 und Wave.com4 Infra)

8 Inbetriebnahme – nur für Fachpersonal

Überprüfen Sie den korrekten Anschluss aller verwendeten Module.

Überprüfen Sie, ob alle Jumper auf den einzelnen Geräten korrekt gesetzt sind. Änderungen der Jumper bei angelegter Netzspannung werden nicht erkannt.

Nach Anlegen der Netzspannung werden die einzelnen Module vom wave.com4 touch Bedienteil automatisch erkannt.

Die erkannten Module werden im Display durch ihre jeweiligen Menüpunkte angezeigt. Siehe Technikereinstellungen und Bedienungsanleitung für den Benutzer



9 Technikereinstellungen – nur für Fachpersonal

 In den Technikereinstellungen wird die abschließende Konfiguration des Gesamtsystems vorgenommen. Die verfügbaren Optionen werden durch die angeschlossenen Module vorgegeben.

 Beachten Sie den Abschnitt Bedienungsanleitung für Benutzer (Anzeige- und Bedienelemente)



9.1 Einstellungen im Technikermenü vornehmen

Durch Longpress auf OK  wird die Steuerung aktiviert und der Homescreen mit den verfügbaren Einstellmöglichkeiten wird angezeigt.

Das Technikermenü wird durch Longpress auf die C-Taste  aktiviert. Navigieren Sie mit dem Touch Wheel  auf den Menüpunkt „Techniker“.

Bestätigen Sie mit der OK-Taste .

Hier können nun die Einstellungen der Module vorgenommen werden.

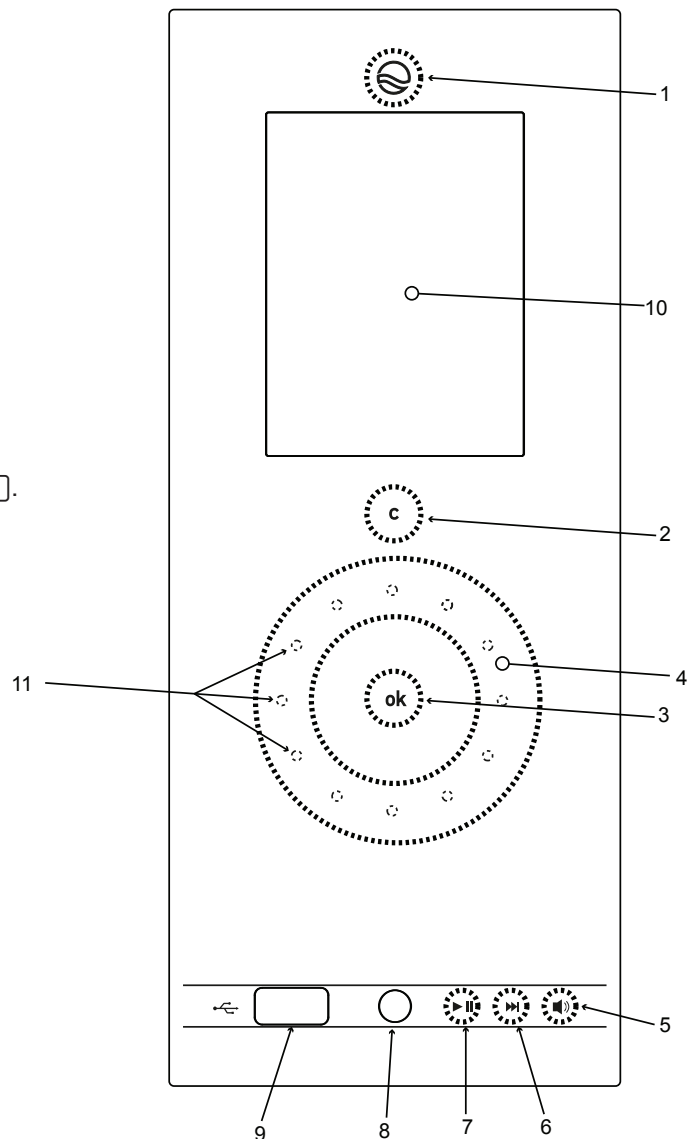

Zum Auswählen eines Menüpunktes navigieren Sie mit dem Touch Wheel  auf die zu ändernde Option und wählen Sie diese mit OK  aus.

Um eine Ebene zurückzuspringen drücken Sie C .



Frontglas Bedien und Anzeigeelemente

10 Beschreibung der Optionen im Technikermenü

-  Je nachdem welche Module bzw. Leistungsteile angeschlossen sind werden die jeweiligen Menüpunkte ein- oder ausgeblendet.
-  Je nachdem welche Einstellungen im Technikermenü vorgenommen werden, werden einzelne Menüpunkte ein- oder ausgeblendet.
-  Werkseinstellungen sind fett geschrieben

10.1 Option wave.com4 Saunasteuerung

- Verdampfer **Aus/Ein** Deaktiviert bei angeschlossener Erweiterungsplatine (WC4-H-PCB) den Verdampferausgang und blendet den Menüpunkt „Feuchte“ im Homescreen aus.
- Lüfter **Aus/Ein** Aktiviert den Lüfterausgang am wave.com4 Saunasteuerung Basismodul. Der Lüfterausgang der wave.com4 Infra wird dann automatisch deaktiviert
- Bankfühler **Aus/Ein**
- Funktion Res5 **Wm** **(Wassermangelfunktion Verdampfer)/Fs** (Fernstart). Aktiviert den Fernstart am wave.com4 Saunasteuerung Basismodul. Die Wassermangelerkennung ist danach nicht mehr verfügbar. Der Fernstarteingang der wave.com4 Infra wird dann automatisch deaktiviert

 Beachten Sie auch die Hinweise in der Bedienungs- und Montageanleitung der wave.com4 Saunasteuerung

10.2 Option wave.com4 Saunasteuerung- Fernkontakt

Hier können Sie der Steuerung vorgeben, ob die Wave.com4 Saunasteuerung nach Wegfall der Fernkontaktspannung eingeschalten bleiben soll:

Einschalten (Auswahl = „Ein“)

Ausschalten (Auswahl „Aus“)

10.3 Option Infrarot

- | | | |
|-----------------|-----------------|--|
| Lüfter | Aus/Ein | Aktiviert den Lüfterausgang am wave.com4 Infra. Der Lüfterausgang der wave.com4 Saunasteuerung Basismodul wird dann automatisch deaktiviert. |
| Schaltausgang 1 | Aus/Ein | Aktiviert den Potentialfreien OPT1 Ausgang. Dieser schaltet sich beim Wechseln in den Standbymodus automatisch ab. |
| Schaltausgang 2 | Aus/Ein | Aktiviert den Potentialfreien OPT2 Ausgang. Dieser schaltet sich beim Wechseln in den Standbymodus automatisch ab. |
| Fernstart | Aus/Ein; | Aktiviert den Fernstarteingang an der wave.com4 Infra. Der Fernstarteingang der wave.com4 Saunasteuerung Basismodul wird dann automatisch deaktiviert. Beachten Sie die Anweisung in der Bedienungs- und Montageanleitung der wave.com4 Infra. |

10.4 Option wave.com4 Infra- Fernstart

Hier können Sie der Steuerung vorgeben, ob die Wave.com4 Infra (Infrarotsteuerung) auf Fernstart reagieren soll oder nicht. Der Fernstart bei der Wave.com4 Infra Infrarotsteuerung erfolgt mittels Schalter.

 Entnehmen Sie weitere Informationen, den Fernstart Wave.com4 Infra betreffend, der Bedienungsanleitung der Wave.com4 Infra.

 Diese Funktion kann nur durch ein Update des Leistungsteils WC4-IRX-P genutzt werden! Hierfür ist eine Einsendung des Leistungsteils WC4-IRX-P erforderlich!

10.5 Option Kabinenlicht

Hier können Sie wählen, über welches Modul (wave.com4 Basis mit/ohne Feuchtemodul oder wave.com4 Infra) Sie das Kabinenlicht beziehen.

- SAN** (wave.com4 Basis (oder Basis mit Feuchteerweiterung))
- INF** (wave.com4 Infra)

10.6 Option Max. Laufzeit:

Hier können Sie die maximale Laufzeit ändern.

- 6h** (lt. Norm EN 60335-2-53 und EN 60335-1 maximale Betriebsdauer im privaten Bereich)
- 12h** (lt. Norm EN 60335-2-53 und EN 60335-1 maximale Betriebsdauer im gewerblichen Bereich)

10.7 Werkeinstellungen:

Longpress auf OK 

Hier können Sie das wave.com4 touch Bedienteil auf seinen softwaretechnischen Auslieferungsstand zurückführen. Schalten Sie nach Bestätigen dieser Option das Gerät aus und dann wieder ein.

10.8 Option Audio Quelle

Hier können Sie wählen, welche USB- Audioquelle Sie verwenden möchten:

Sound&Light (optionales WC4-SL-L erforderlich) als Audio-Quelle wählen
wave.com4 touch Bedienteilteil als Audio-Quelle wählen

 Eine Mehrfachselektion ist nicht möglich! Das Anwählen einer Audioquelle deaktiviert jeweils die andere Audio-Quelle.

10.9 Option Audio Shuffle

Bei Wählen dieser Option wird die Zufallswiedergabe (Audio) aktiviert. Es werden somit alle MP3-Files, die sich auf Ihrem USB-Stick befinden, zufällig wiedergegeben.

 Hier wird eine Ordnerstruktur, die auf Ihrem USB-Stick möglicherweise besteht, nicht berücksichtigt, d. h. es wird nicht zufällig ein kompletter Ordner abgespielt.

11 Softwareupdate – nur für Fachpersonal

 Notieren Sie sich die Konfiguration. Durch das Softwareupdate werden die Einstellungen zurückgesetzt

Die notwendigen Daten und Programmdateien werden auf Anforderung zur Verfügung gestellt.

Um das Update durchzuführen gehen Sie wie folgt vor:

-> Schalten Sie das Gerät ein.

-> Stecken Sie den USB-Stick mit den Update Daten in den USB-Port der wave.com4 touch

 **Es dürfen sich außer dem Update keine weiteren Daten auf dem USB-Stick befinden**

-> Navigieren Sie im Technikermenü auf den Menüpunkt Werkseinstellungen.

-> Durch Longpress auf C 2 starten Sie das Softwareupdate

-> Warten Sie bis das Update abgeschlossen ist. Trennen Sie das Gerät während des Softwareupdates keinesfalls vom Netz.

-> Nach dem Update geht das wave.com4 touch in den Standby-Zustand.

 Die Aktualisierung der Software kann durch Ihren Saunahändler via USB-Port des Touch durchgeführt werden. Bitte informieren Sie sich über erhältliche Softwareupdates.

 Ein geeigneter USB-Stick für das wave.com4 touch Bedienteil ist optional erhältlich (WC4-USB-M):

12 Bedien- und Anzeigeelemente

- 1 Taste Ein/Aus
Wenn die Taste weiß leuchtet, befindet sich das System im Standby-Modus.
- 2 Taste c
- 3 Taste OK
- 4 Touch-Wheel Rad (Navigationsrad)
- 5 Shortkey MP3-Player Lautstärke
- 6 Shortkey MP3-Player Track vorwärts
- 7 Shortkey MP3-Player Play/Pause
- 8 Line-In 3,5 mm Klinke Stereo
- 9 USB-Anschluss
- 10 Display
- 11 LED-Wheel Beleuchtung (bei fortschreitender Finger-Drehbewegung erleuchteten Punkte im LED Kreis)

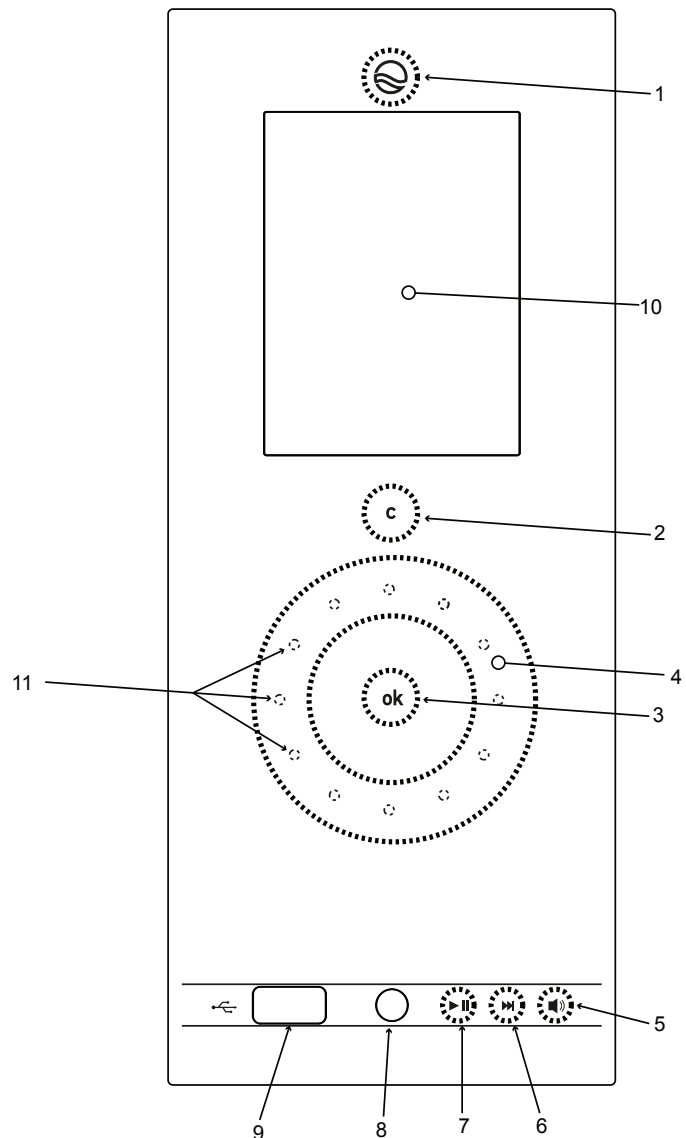

Frontglas Bedien und Anzeigeelemente

12.1 Menü

	Sauna Temp	30°C bis 110°C
	Feuchte	0% bis 100%
	Infrarotstatus	Programmnummer, Temperatur bzw Intensitätsstufe
	Tageslicht	0% bis 100%
	Farblichtstatus	automatischer Modus bzw. Farbnummer
	Lüfter	ein/aus bzw. regelbar (nur bei wave.com4 Infra)
	Musik	Pause, Play und Stop
	Programm	

13 Einschalten

Durch Longpress auf die Taste EIN/AUS  schalten Sie das System ein und aus.



14 Allgemeine Benutzerführung

 Im Homescreen werden die aktuellen Werte der Kabine angezeigt.



 Durch Drücken der C-Taste  gelangen Sie immer eine Menüebene zurück.

 Mit der C-Taste  können im Homescreen die Funktionen direkt aktiviert oder deaktiviert werden.

14.1 Saunatemperatur einstellen

Navigieren Sie im Homescreen zum Menüpunkt Sauna Temp. Durch Bestätigen mit der OK-Taste  gelangen Sie in das Untermenü, in dem Sie mit dem Touch-Wheel  Ihren Wunsch-Temperaturwert einstellen können. Bestätigen Sie Ihren Wunsch-Temperaturwert mit der OK-Taste .

14.2 Feuchte einstellen

Navigieren Sie im Homescreen zum Menüpunkt Feuchte. Durch Bestätigen mit der OK-Taste  gelangen Sie in das Untermenü, in dem Sie mit dem Touch-Wheel  Ihren Wunsch-Feuchtwert einstellen können. Bestätigen Sie Ihren Wunsch-Feuchtwert mit der OK-Taste .

14.3 Infraroteinstellungen

Durch Anwählen des Menüpunktes Infrarot und bestätigen durch die OK-Taste , gelangen Sie in das Untermenü.

- Temperatur



- Intensität für beide Sitzplätze



- Intensität Platz 1





- Intensität Platz 2





Temperatur einstellen



(30 bis 70°C für Strahlerbetrieb - 30 bis 50°C für Folienbetrieb)

Navigieren Sie zum Menüpunkt Temperatur. Durch Bestätigen mit der OK-Taste  gelangen Sie in das Untermenü, in dem Sie mit dem Touch-Wheel  Ihren Wunsch-Temperaturwert einstellen können. Bestätigen Sie Ihren Wunsch-Temperaturwert mit der OK-Taste .

Intensität (für beide Sitzplätze) einstellen (Stufe 0 bis 8)

Bestätigen Sie den Menüpunkt mit der OK-Taste . Dadurch gelangen Sie in das Untermenü, in dem Sie mit dem Touch-Wheel  Ihre Einstellung vornehmen können. Bestätigen Sie Ihre Auswahl mit der OK-Taste .

Intensität (für einzelne Sitzplätze) einstellen (Stufe 0 bis 8)

Bestätigen Sie den Menüpunkt mit der OK-Taste . Dadurch gelangen Sie in das Untermenü, in dem Sie mit dem Touch-Wheel  Ihre Einstellung vornehmen können. Bestätigen Sie Ihre Auswahl mit der OK-Taste .

14.4 Tageslicht einstellen (Kabinenlicht)

Navigieren Sie im Homescreen zum Menüpunkt Tageslicht. Durch Bestätigen mit der OK-Taste [3] gelangen Sie in das Untermenü, in dem Sie Ihre Einstellung vornehmen können.

Sie können das Kabinenlicht mit dem wave.com4 touch Bedienteil dimmen, in dem Sie mit dem Touch-Wheel [4] Ihren Wunsch-Prozentwert einstellen. Bestätigen Sie Ihren Wunsch-Prozentwert mit der OK-Taste [3].

14.5 Farblicht einstellen

Farbe auswählen

Navigieren Sie zum Menüpunkt Farblicht. Durch Bestätigen mit der OK-Taste [3] gelangen Sie in das Untermenü, in dem Sie mit dem Touch-Wheel [4] auswählen können, welche Farbe gezeigt werden soll.

Die eingestellte Farbe wird im Homescreen angezeigt.

Helligkeit einstellen

Zusätzlich kann man über den Menüpunkt Farblicht die Helligkeit einstellen. Durch Longpress auf die Taste OK [3] im Farbwahlmenü gelangen Sie in die Helligkeitseinstellung. Führen Sie hier Ihre Einstellung durch. Bestätigen Sie mit der OK-Taste 3 Ihre Wahl.

14.6 Lüfter

Navigieren Sie zum Menüpunkt Lüfter.

- Lüfter an wave.com4 Sauna: mit der OK-Taste [3] kann der Lüfter ein und ausgeschaltet werden.
- Lüfter an wave.com4 Infra: mit der OK-Taste [3] gelangen Sie in die Einstellung der Lüfter Intensität

14.7 Musik

Navigieren Sie zum Menüpunkt Musik. Durch Bestätigen mit der OK-Taste [3] gelangen Sie in das Untermenü, in dem Sie mit dem Touch-Wheel [4] Ihre Wunsch-Lautstärke einstellen können. Bestätigen Sie Ihre Wunsch-Lautstärke mit der OK-Taste [3].

15 Musik Shortkeys

Mit den Shortkeys: Play/Pause [7], nächster Titel [6] und Lautstärke [5] kann der MP3-Player direkt gesteuert werden.

16 Programme einstellen

Navigieren Sie im Homescreen zum Menüpunkt Programme. Durch Druck auf die OK-Taste gelangen Sie in das Untermenü.

16.1 Infrarot:

Hier können Sie aus einem der folgenden Infrarotprogramme wählen:

- o Aus
- o Entspannung
- o Aufwärmen
- o Ausdauer kurz
- o Ausdauer lang

16.2 Farblicht:

Hier können Sie folgende Einstellungen vornehmen:

- o Modus (manuell/automatisch):
 - Manuell:

Die Einstellungen, die im Menü Farblicht (Farbe) eingestellt wurden, werden übernommen und vom S&L System ausgeführt.

- Automatisch:

Der Farbwechsel erfolgt automatisch nach den eingestellten Zeiten.

- o Farbdauer (Minuten, einstellbar von 1 bis 20)
- o Überblendzeit der Farben (Sekunden, einstellbar von 1 bis 20)

DE

17 Allgemeine Einstellungen/Konfigurationen

Durch Longpress der C-Taste  gelangen Sie in das Konfigurationsmenü des wave.com4 touch Bedienteils.

17.1 Allgemein



- o Datum/Uhr
- o Displayhelligkeit Werkseinstellung 10
- o Menü Sprache Werkseinstellung deutsch
- o Feedback Werkseinstellung ein
- o Auto Hauptfenster Zeit Werkseinstellung 10

17.2 Techniker

nur für Fachpersonal zur Installation des Gesamtsystems

17.3 Datum/Uhr einstellen

 Der Navigationsbalken springt nach Drücken der OK-Taste  automatisch in die nächste Zeile.

Navigieren Sie zum Menüpunkt Datum/Uhr. Durch Drücken der OK Taste  gelangen Sie in die Einstellungen. Die blau hinterlegte Zeile ist einstellbar. Mit dem Touch-Wheel  können Sie die Stunden-, Minuten- und Sekunden bzw. das Datum einstellen. Bestätigen Sie Ihre Wahl mit der OK-Taste .

17.4 Displayhelligkeit einstellen

Navigieren Sie zum Menüpunkt Displayhelligkeit. Durch Drücken der OK Taste **[3]** gelangen Sie in die Einstellungen. Mit dem Touch-Wheel **[4]** können Sie die Displayhelligkeit in Stufen (1-10) einstellen. Bestätigen Sie Ihre Wahl mit der OK-Taste **[3]**.

17.5 Menü Sprache

Navigieren Sie zum Menüpunkt Menüsprache. Durch Drücken der OK Taste **[3]** gelangen Sie in die Einstellungen. Mit dem Touch-Wheel **[4]** können Sie Ihre Sprache auswählen. Bestätigen Sie Ihre Wahl mit der OK-Taste **[3]**.

17.6 Feedback

Navigieren Sie zum Menüpunkt Feedback. Durch Drücken der OK Taste **[3]** aktivieren/deaktivieren Sie das Feedback.

17.7 Auto-Hauptfenster-Zeit

Navigieren Sie zum Menüpunkt Auto Hauptf.. Durch Drücken der OK Taste gelangen Sie in die Einstellungen. Mit dem Touch-Wheel **[4]** können Sie die Zeit in Sekunden (8-15) einstellen. Bestätigen Sie Ihre Wahl mit der OK-Taste.

18 Vorwahlzeit einstellen

Sie können die Vorwahlzeit in 15-Minuten-Schritten einstellen. Die minimale Vorwahlzeit beträgt eine Stunde, die maximale Vorwahlzeit 24 Stunden.

Starten Sie zuvor die Funktionen, die nach Ablauf der eingestellten Vorwahlzeit eingeschalten werden sollen.

- Aktivieren Sie beispielsweise den Saunabetrieb (Temperatur wird angezeigt, der Saunaofen heizt)
- Navigieren Sie zum Menüpunkt Programme und danach auf Vorwahlzeit.
- Durch Bestätigen mit der OK-Taste **[3]** gelangen Sie in das Untermenü, in dem Sie mit dem Touch-Wheel **[4]** Ihren Wunschwert einstellen können.
- Bestätigen Sie Ihre gewünschte Vorwahlzeit mit der OK-Taste **[3]**.
- Aktivieren Sie nun die Vorschaltzeit durch Longpress der Taste **[1]**.
- Das wave.com4 touch Bedienteil wechselt jetzt in einen Standby-Modus.
- Es erscheint die Anzeige „Einschalten in...“ und der Timer läuft.

Nach Ablauf der ersichtlichen Zeit wird der Saunaofen (Temperaturwert wird aus zuletzt ausgeführter Konfiguration übernommen.) gestartet.

 Sie können diesen Modus jederzeit unterbrechen, indem Sie die Taste **[1]** drücken (Longpress).

 Die Vorwahlzeit muss vor jeder Nutzung erneut eingestellt werden - die Einstellung bleiben nicht bestehen!

 Bei Einschalten via Vorwahlzeit werden folgende Komponenten nicht eingeschaltet:

- * Kabinenlicht
- * Farblicht
- * Lüfter

19 Technische Daten

Stromversorgung	wird über das Leistungsteil eines o. a. Gerätes bezogen ausgenommen Sound & Light
Betriebsspannung	12-24Vdc
Leistung	max. 5,6W
Standby-Aufnahme	max. 1 W
Maße Display:	3,5"
Lautsprecher	2x5W 8Ohm
Umgebungsbedingungen	0°C – 55°C, maximal 99% relative Luftfeuchte, nicht kondensierend
Einbaumaße Ausschnitt	213 mm x 82 mm x 36 mm,
Frontglas Maße: B x H x T	219,50 mm x 92 mm x 3,50 mm
Gewicht	ca 400g ohne Anschlussleitungen und Zubehör

20 Garantiebestimmungen

sentiotec GmbH ist von der Qualität ihrer Produkte überzeugt und davon wollen wir Sie in Zukunft profitieren lassen! Wir leisten daher 5 Jahre Garantie im privaten Bereich und 2 Jahre bei gewerblicher Nutzung.

Voraussetzung für diese Garantieleistung:

- Die Steuergeräte wurden von einem autorisierten Fachbetrieb installiert;
- Die Geräte werden gemäß der sentiotec-Bedienungsanleitungen bedient;
- Der Garantieanspruch geht innerhalb der Garantiezeit bei sentiotec ein.

Von der Garantie ausgenommen sind:

Mängel oder Schäden, die durch einen nicht bestimmungsgemäßen Gebrauch entstanden sind.

Die Garantiezeit beginnt ab der Rechnungserstellung des Kabinenherstellers.

Vorraussetzung hierfür ist die Vorlage der Originalrechnung.

Die Garantiefrist wird durch Garantieleistungen weder verlängert noch erneuert.

Sollte Ihr Gerät einen Defekt aufweisen, dann retournieren Sie es an Ihren Saunahändler.

Änderungen, welche ohne die ausdrückliche Zustimmung des Herstellers durchgeführt werden, führen zu Garantieverlust!

Die Garantiefrist wird durch Garantieleistungen weder verlängert noch erneuert. Sollte Ihr Gerät einen Defekt aufweisen, dann retournieren Sie es an Ihren Saunahändler.

Diese Garantie umfasst die Vergütung von defekten Geräteteilen mit Ausnahme normaler Verschleißerscheinungen.

Bei Beanstandungen ist das Gerät in Originalverpackung oder einer entsprechend geeigneten Verpackung unsere Service-Abteilung einzuschicken.

21 Entsorgung



Bitte entsorgen Sie Verpackungsmaterialien nach den gültigen Entsorgungsrichtlinien.

Altgeräte enthalten wieder verwendbare Materialien. Geben Sie deshalb Altgeräte nicht einfach auf die nächste Mülldeponie, sondern erkundigen Sie sich bei Ihrer Stadt- oder Gemeindeverwaltung nach der Möglichkeit der Wiederverwertung.

22 Lieferumfang

- wave.com4 touch Bedienteil (inkl. integriertem MP3-Player, exkl. USB-Stick)
- RJ12 modulares Flachbandkabel 6pol., 3m
- Montagematerial
- Jumpersatz zur Konfiguration der Leistungsteile

wave.com4 touch II

ALL-IN-ONE OPERATING ELEMENT

WC4-B-TC2

Instructions for installation and use
English

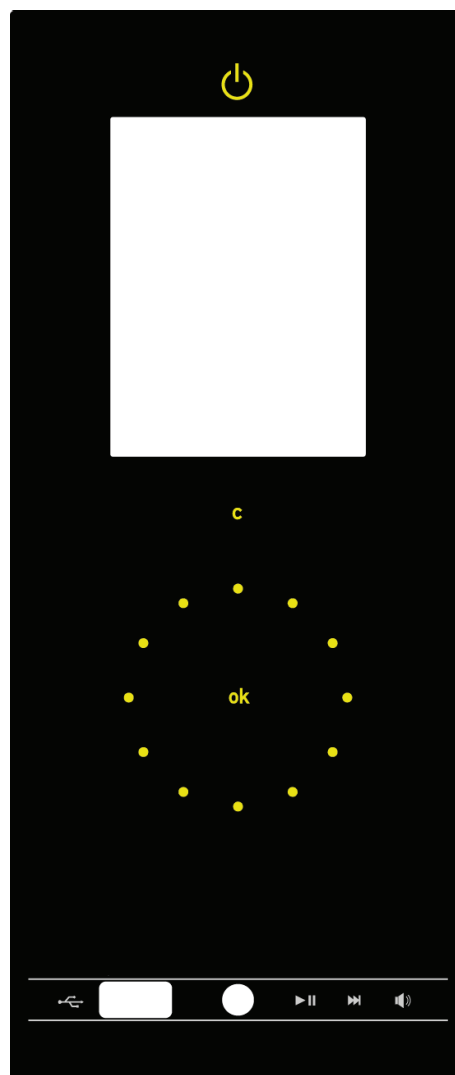

EN

All-in-One operating element which scores with its self-assured design.

Table of contents

1	General safety information	3
2	Use as intended	4
3	General description of function	4
	3.1 Table of available functions	4
4	Cleaning of the operating element	5
5	Installation of the operating element	6
6	Electrical connection – only for experts	7
	6.1 Rear view - wave.com4 touch	7
	6.2 Connection of loudspeaker and terminal assignment	7
	6.3 Block wiring diagrams	8
7	Configuration of the power elements for connection to the wave.com4 touch	9
	7.1 Wave.com4 sauna basic module WC4-B-L	9
	7.2 Sound & Light WC4-SL-L	9
	7.3 wave.com4 Infra WC4-IRX-P	9
	7.3 Integration of conventional operating elements	10
8	Commissioning – only for experts	11
9	Engineer's settings – only for experts	11
	9.1 Carrying out settings in the engineer's menu	11
10	Description of the options in the engineer's menu	12
	10.1 wave.com4 sauna control option	12
	10.2 wave.com4 sauna control- remote contact option	12
	10.3 Infrared option	12
	10.4 wave.com4 Infra remote start option	12
	10.5 Cabin light option	13
	10.6 Max. run time option	13
	10.7 Factory settings	13
	10.8 Audio source option	13
	10.9 Audio shuffle option	13
11	Software update – only for experts	14
12	Operating and display elements	15
	12.1 Menu	16
13	Switching on	16
14	General user guidance	17
	14.1 Setting the sauna temperature	17
	14.2 Setting humidity	17
	14.3 Infrared settings	17
	14.4 Setting daylight (cabin light)	18
	14.5 Setting the colour light	18
	14.6 Ventilator	18
	14.7 Music	18
15	Music Short keys	18
16	Setting programs	19
	16.1 Infrared	19
	16.2 Colour light	19
17	General settings/configurations	19
	17.1 General	19
	17.2 Engineers	19
	17.3 Setting date/time	20
	17.4 Setting display brightness	20
	17.5 Menu language	20
	17.6 Feedback	20
	17.7 Auto main window time	20
18	Setting pre-set time	20
19	Technical data	21
20	Warranty clauses	22
21	Disposal	22
22	Scope of supply	22

1 General safety information

Meaning of symbols used in the instructions for installation and use:



WARNING:

The possibility of serious or even fatal injury exists in the event of disregarding.



CAUTION:

The possibility of slight to moderate injury or material damage exists in the event of disregarding.



TIP:

Gives tips for use and useful information.

Store these instructions for installation and use carefully near to the operating unit in order to be able to refer to safety tips and operating information at any time.

- Improper assembly can constitute a fire risk.
- Electrical connection may only be executed by qualified experts.
- The wiring diagram must be complied with during connection.
- Before the operating element is commissioned, it must be verified that all connections are firmly connected.
- This device is not intended for use by persons (including children) with limited psychological, sensory or mental capacities or a lack of experience and/or knowledge, unless they are supervised by a person responsible for their safety.
- Children should be supervised to ensure that they do not play with the device.
- The device is not appropriate for the direct control of sauna heating devices! Fire hazard!
- Keep these instructions for assembly and use carefully in proximity to the control unit in order to be able to refer to safety tips and important information at any time.
- Also heed the special safety instructions in the individual chapters.
- If specific problems occur which are not sufficiently dealt with in these instructions for use, please contact your supplier for the sake of your own safety.
- Unauthorised modifications or alterations to this sauna control unit are not permitted for safety reasons.
- Read the installation instructions carefully before assembling the device. This will enable you to make use of all benefits which the device has to offer and prevent damage.
- Due to the high temperatures and condensate in the sauna cabin, the wave.com4 touch operating unit is not suitable for installation in the sauna cabin.
- The operating instructions for the combinable devices of the wave.com4 series must be heeded and constitute part of these instructions for use.
- The wave.com4 sauna control unit may only be connected under strict compliance with these instructions. You must use the original cable supplied and original components. The standards (wire cross-section, insulation, temperature class, etc.) are only safely complied with when these cables are used.
- Subject to technical changes.

2 Use as intended

The sole purpose of the wave.com4 touch operating element is to operate devices in the wave.com4 series. In accordance with this provision, the wave.com4 touch operating element can be used in its full functionality.

The safety and usage information of the respectively connected devices also applies.

3 General description of function

 The wave.com4 touch operating element automatically recognises connected devices. The respective menu points appear according to the devices recognised.

Only connect and disconnect devices when the power is off.

The following operating modes and functions are available, dependent on the devices connected. See also the table of available functions:

- Finnish operation
- Climate operation
- Infrared operation
- Sound and light effects
- Ventilator
- Cabin light
- Programmes

One or more of the devices stated below may be used for power supply:

- wave.com4 basic module (Finnish sauna)
- wave.com4 basic module with extension module (combi sauna)
- wave.com4 Infra

3.1 Table of available functions:

Function Device	Finnish operation	Climate/ combi- operation	Colour light	Sound	Cabin light ³	Infrared operation	Venti- lator ⁴	2-sensor regulation
WC4-B-L	YES			YES ¹	YES			
WC4-B-L + WC4-H-PCB +	YES			YES ¹	YES		YES	
WC4-B-L + WC4-H-PCB + WC4-H-F2	YES			YES ¹	YES		YES	YES ⁵
WC4-B-L + WC4-H-PCB + WC4-H-H	YES	YES		YES ¹	YES		YES	
WC4-B-L + WC4-H-PCB + WC4-H-F2 + WC4-H-H	YES	YES		YES ¹	YES		YES	YES ⁵
WC4-IRX-P				YES ¹	YES	YES	YES	
WC4-SL-L			YES	YES ²				

¹ External 8 Ohm loudspeaker necessary – not contained in scope of supply

² The colour lamp is used as a loudspeaker. See also sound&light connection – only for experts.

³ When WC4-IRX-P and WC4-B-L are combined, a selection can be made in the system parameters with regard to which device controls the cabin light.

⁴ When WC4-IRX-P and WC4-B-L are combined, a selection can be made in the system parameters with regard to which device controls the ventilator.

⁵ The bench sensor must be activated in the system parameters.

WC4-B-L:	wave.com4 basic module power module
WC4-H-PCB:	wave.com4 extension circuit board
WC4-H-H:	wave.com4 humidity sensor
WC4-H-F2:	wave.com4 bench sensor
WC4-IRX-P:	wave.com4 Infra power element
WC4-SL-L:	wave.com4 sound&light colour light

 If WC4-B-L is combined with WC4-SL-L, the WC4-SL-EXT cable set is also required. See also 'Electrical connection – only for experts'.

 wave.com4 sauna basic modules (WC4-B-L) with a production date prior to 12/2011 are not compatible with the wave.com touch. The necessary software update can only be executed at the factory.

4 Cleaning of the operating element

Clean the operating element according to the degree of soiling.

Disconnect the entire control from the network.

Gently wipe the front of the operating element with a soft cloth (e.g. microfibre cloth) slightly wetted with neutral soapy water.

 Do not clean the reverse and the circuit board behind it yourself under any circumstances. This may damage the device. Ask service personnel if necessary.

 Due to the high temperature and the condensate in the sauna cabin, the wave.com4 touch operating element is not suitable for installation in the sauna cabin.

5 Installation of the operating element

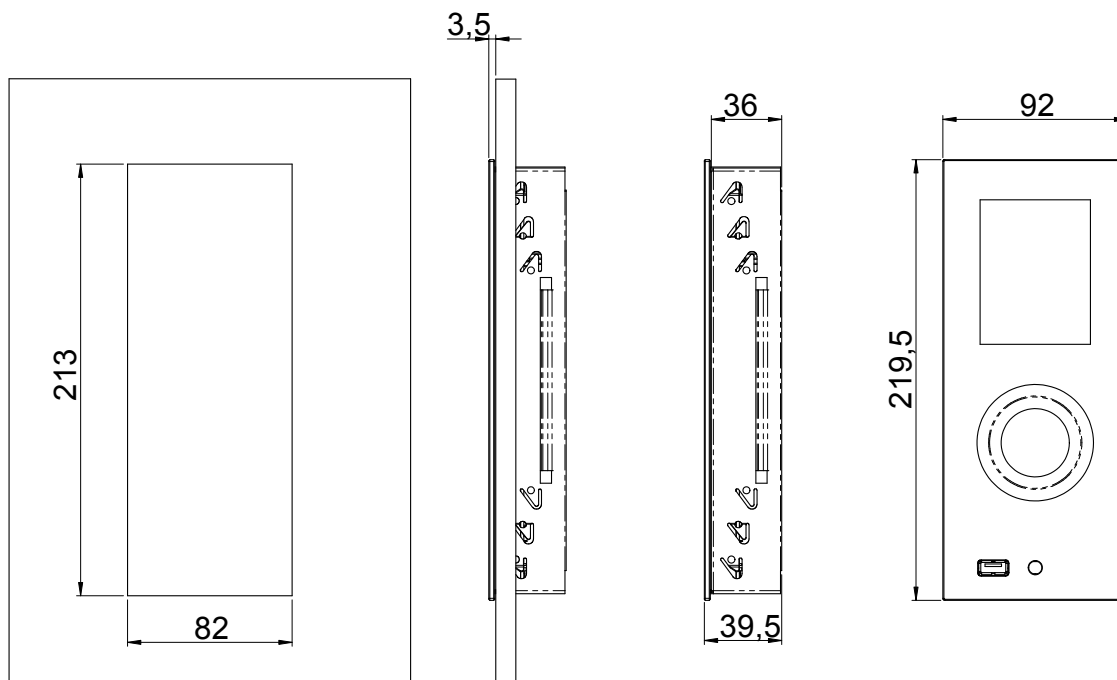

Dimensions

A cut-out of 213 mm x 82 mm must be provided for the installation of the wave.com4 touch operating element, into which the installation frame B is installed. In order to affix the frame, bend the brackets 'C' with a screwdriver as illustrated in the Figure. The installation depth of the wave.com4 touch operating element is 36 mm.

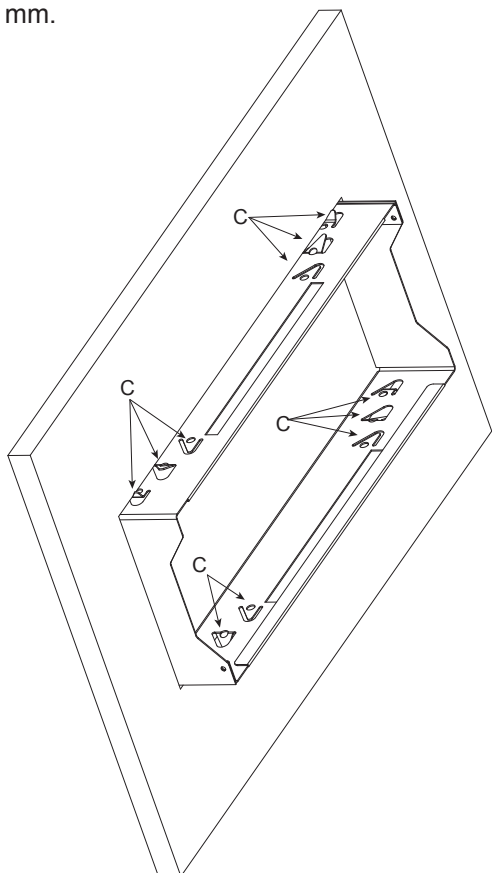

Assembly of installation frame

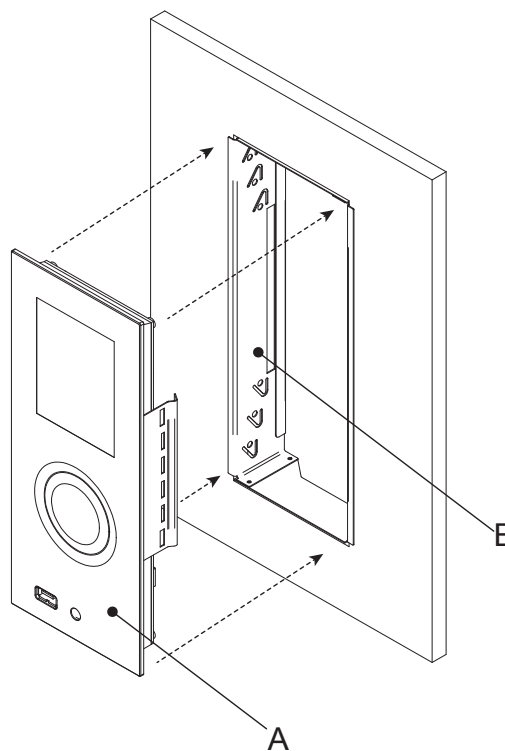

Installation of the operating element into the installation frame

After wiring, (see wiring section) install the operating element A into frame B as in the Figure.

6 Electrical connection – only for experts



Also heed the instructions in the operating and installation instructions of the power elements used.

6.1 Rear view wave.com4 touch

The individual modules are connected to one another via the 6-pin RJ12 cable.

The bus cable is inserted into jack A at the operating element.
See also block wiring diagrams.

The loudspeakers are connected via terminal block C.

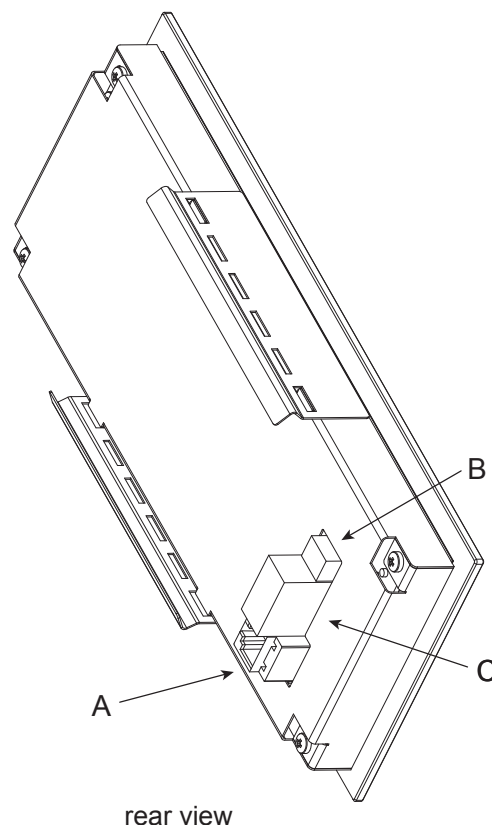

6.2 Connection of loudspeaker and terminal assignments

- LSL+ Loudspeaker left +
- LSL- Loudspeaker left –
- LSR+ Loudspeaker right +
- LSR- Loudspeaker right –

When the sound & light is used with the wave.com4 touch, the loudspeakers can be connected to the wave.com4 touch (terminal block C).

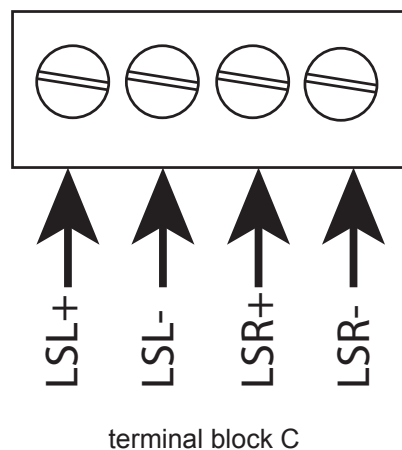

Use of the MP3 player integrated into the sound & light (connection of the loudspeaker of the colour lamp to the power element of the S&L in accordance with the S&L operating instructions) and the amplifier is possible (can be selected in the system menu).

- | | | |
|------|---------------------|-------|
| LSL+ | Loudspeaker left + | brown |
| LSL- | Loudspeaker left – | blue |
| LSR+ | Loudspeaker right + | grey |
| LSR- | Loudspeaker right – | black |

Switch B is currently not in use and reserved for subsequent applications.

6.3 Block wiring diagrams

 wave.com4 sauna basic modules (WC4-B-L) with a production date prior to 12/2011 are not compatible with the wave.com4 touch. The necessary software update can only be executed at the factory.

The individual devices are connected via 6-pin RJ12 cables (D and E). A connection cable D is contained in the scope of supply of the wave.com4 touch operating element. An O-CX-C10 (E) connection cable must be ordered for each power element for the connection of several power elements.

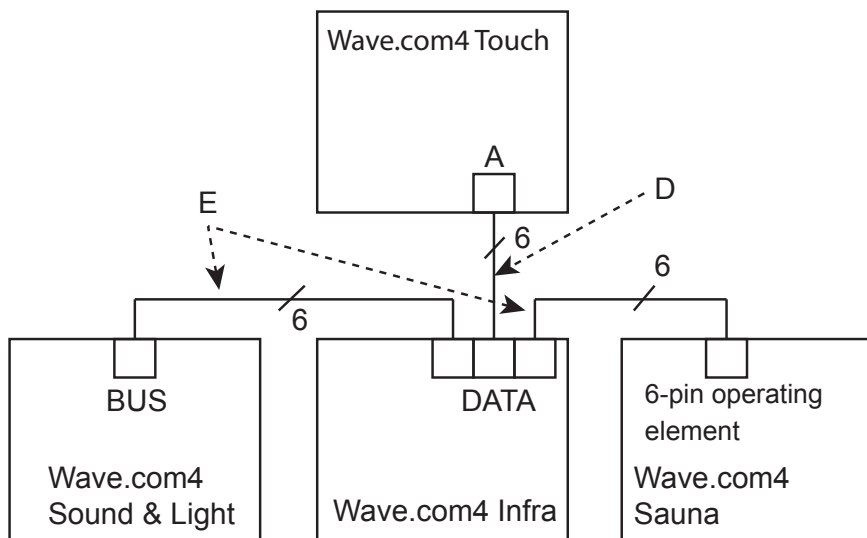

Block wiring diagram, fully extended

If only the wave.com4 sound & light and the wave.com4 sauna basic module are used, a Y-connector F is also required. This is contained in the WC4-SL-EXT set.

 The data cable E is also contained in the WC4-SL-EXT set

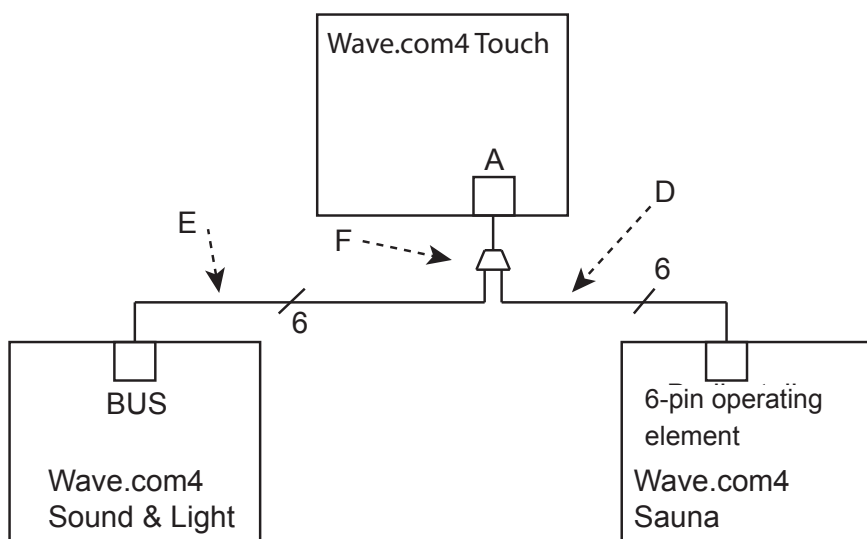

sound & light block wiring diagram with wave.com4 Sauna

7 Configuration of the power elements for connection to the wave.com4 touch

7.1 wave.com4 sauna basic module WC4-B-L

☞ wave.com4 sauna basic modules (WC4-B-L) with a production date prior to 12/2011 are not compatible with the wave.com4 touch. The necessary software update can only be executed at the factory.

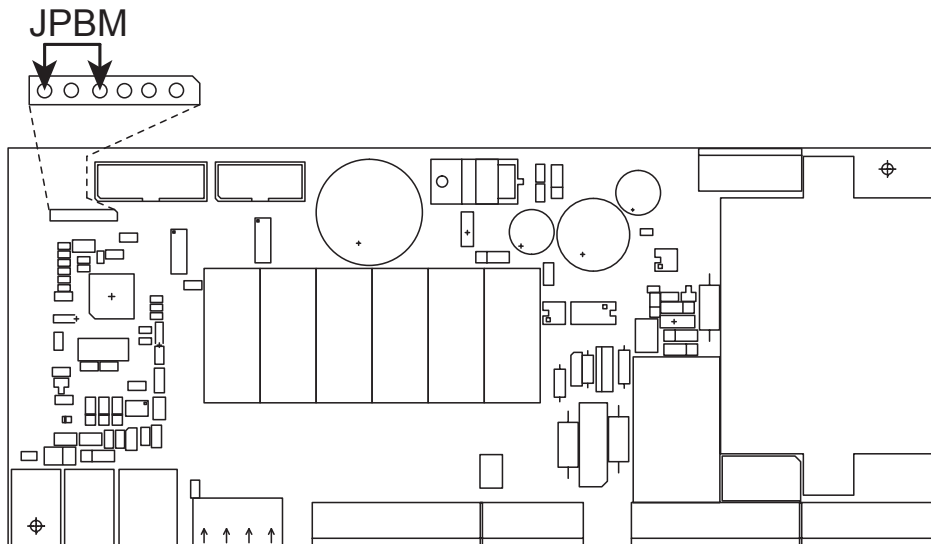

Jumper basic module

The JPBM jumper is contained in the scope of supply of the wave.com4 touch. Install these into the 6-pin socket connector as shown in the figure.

7.2 Sound & Light WC4-SL-L

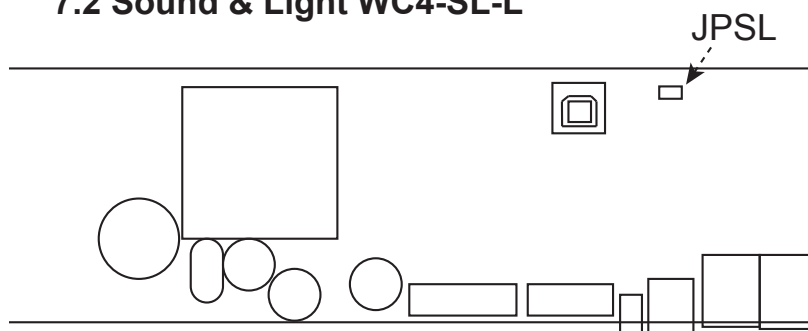

Jumper SL

The JPSL jumper set at the factory must remain in its position.

If several sound & lights (up to four devices are possible) are used, the JPSL jumper must remain in position for all devices connected to the bus, contrary to the instructions in the operating and installation instructions.

7.3 wave.com4 Infra WC4-IRX-P

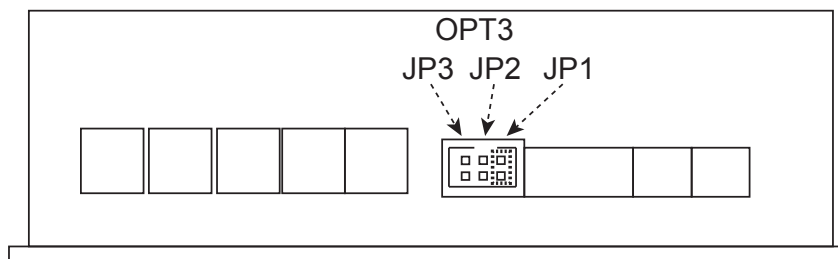

Jumper Infra

Install the jumpers enclosed with the wave.com4 touch at pin connector socket OPT3 on JP1. Where several wave.com4 Infra power elements are used (up to four devices are possible) the configuration can be found in the operating and installation instructions of the wave.com4 Infra.

7.3 Integration of conventional operating elements

With V.1.04 it is possible to integrate conventional operating elements into your sauna system. These then display the operating mode selected by you. You can make or change settings on the operating element - the operating elements communicate with your wave.com4 touch operating elements.

Operating elements which can be used:

WC4-B-S/W/D/H WC4-IRX-S/W/D/H WC4-SL-S/W/H/D

 In order to use this function with the WC4-SL-S/W/H/D operating element, if produced prior to 11/2012 your operating element may require a software update. It is necessary to send in the WC4-SL-S/W/H/D operating element for this purpose.

 Before connecting the WC4-SL-S/W/D/H operating element, the operating element must have been previously configured to BUS configuration. Proceed as follows here:

- * Unplug operating element from power element (RJ10 4/4).
- * Keep +/- buttons depressed simultaneously and plug the RJ10 4/4 data cable in again.
- * Select 'TC4' with the +/- buttons.
- * Confirm the selection with the Mode button.
- * Select 'Po0' with the +/- buttons.
- * Confirm the selection with the Mode button.

 The conventional operating elements WC4-B-S/W/D/H, WC4-IRX-S/W/D/H, WC4-SL-S/W/H/D can be installed within your sauna cabin. Please observe the comments in the respective operating instructions to this end. The environmental parameters (see Technical Data of the respective operating instructions) must be complied with under all circumstances.

When 2 operating elements are used on the bus (possible for Wave.com4 and Wave.com4 Infra- RJ10 4/4 connection and also S&L) it must be considered that each individual operating element is assigned to a different bus address in each instance. To this end, observe further comments in the respective operating instructions (Wave.com4 and Wave.com4 Infra)

8 Commissioning – only for experts

Check that all modules used are correctly connected.

Check whether all jumpers are correctly set on the individual devices. Changes to jumpers are not recognised when the network voltage is applied.

The individual modules of the wave.com4 touch operating element are recognised automatically after application of network voltage.

The modules recognised are displayed in the display by their respective menu points. See engineer's settings and operating instructions for the user.

9 Engineer's settings – only for experts

The final configuration of the overall system is undertaken in the engineer's settings. The available options are specified by the connected modules.

Please observe the operating instructions for users section (display and operating elements)

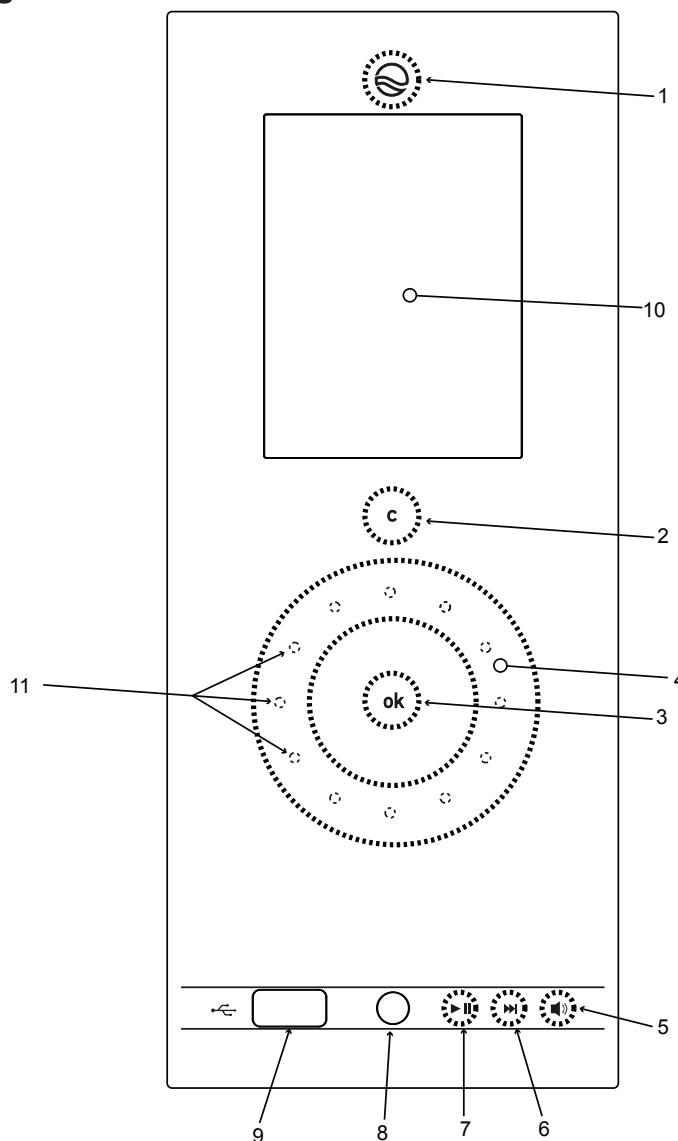

9.1 Carrying out settings in the engineer's menu

The control is activated by a long press on OK **[1]** and the home screen with the available settings options is displayed. The engineer's menu is activated by a long press on the C button **[2]**. Navigate to the 'Engineers' menu point with the touch wheel **[4]**. Confirm with the OK button **[3]**. Module settings can now be made here. To select a menu point, navigate to the option to be changed with the touch wheel **[4]** and select this with OK **[3]**. Press C **[2]** to go back a level.



Front glass operating & display elements

10 Description of the options in the engineer's menu

-  Depending on which modules or power elements are connected, the respective menu points are displayed or hidden.
-  Depending on which settings are undertaken in the engineer's menu, individual menu points are displayed or hidden.
-  Factory settings are written in bold

10.1 wave.com4 sauna control option

- Evaporator **Off/on** When the extension circuit board is connected (WC4-H-PCB) deactivates the evaporator output and hides the 'Humidity' menu point in the home screen.
- Ventilator **On/off** Activates the ventilator output on the wave.com4 sauna control basic module. The ventilator output of the wave.com4 Infra is then automatically deactivated.
- Bench sensor **Off/on**
- Res5 function **Nw** **(Evaporator water-failure function)/Rs** (remote start). Activates the remote start on the wave.com4 sauna control basic module. The water-failure detection is then no longer available. The remote start input of the wave.com4 Infra is then automatically deactivated.

 Also observe the information in the operating and installation instructions of the wave.com4 sauna control

10.2 wave.com4 option – sauna control- remote contact

Here you can specify whether the Wave.com4 sauna control should remain switched on after termination of the remote contact voltage:

Switch on (select = 'On')

Switch off (select 'Off')

10.3 Infrared option

- | | | |
|--------------------|----------------|---|
| Ventilator | Off/on | Activates the ventilator output on the wave.com4 Infra. The ventilator output of the wave.com4 sauna control basic module is then automatically deactivated. |
| Switching output 1 | Off/on | Activates the potential -free OPT1 output. This switches off automatically upon changeover into stand-by mode. |
| Switching output 2 | Off/on | Activates the potential-free OPT2 output. This switches off automatically upon changeover into stand-by mode. |
| Remote start | Off/on; | Activates the remote start input on the wave.com4 Infra. The remote start input of the wave.com4 sauna control basic module is then automatically deactivated. Please observe the instructions in the operating and installation instructions of the wave.com4 Infra. |

10.4 wave.com4 Infra remote start option

Here you can preset the control whether the Wave.com4 Infra (infrared control) should react to remote start or not. The Wave.com4 Infra infrared control is started remotely by means of a switch.

 Further information relating to the Wave.com4 Infra remote start can be found in the operating instructions of the Wave.com4 Infra.

 This function can only be used with an update of the WC4-IRX-P power element. It is necessary to send in the WC4-IRX-P power element for this purpose.

10.5 Cabin light option

This allows you to select via which module (wave.com4 basic with/without humidity module or wave.com4 Infra) you obtain the cabin light.

- o SAN (wave.com4 basic (or basic with humidity extension))
- o INF (wave.com4 Infra)

10.6 Max. run time option:

You can change the max. run time here.

- o **6h** (in acc. with standard EN 60335-2-53 and EN 60335-1 maximum operating period in the domestic sector)
- o **12h** (in acc. with standard EN 60335-2-53 and EN 60335-1 maximum operating period in the commercial sector)

10.7 Factory settings:

Long press on OK 

You can reset the wave.com4 touch operating element to its software delivery state here. After confirming this option, switch the device off and then on again.

10.8 Audio source option

Here you can select which USB audio source you wish to use:

Select Sound&Light (optional WC4-SL-L necessary) as an audio source

Select wave.com4 touch operating element as an audio source

 Multiple selection is not possible. The selection of an audio source respectively deactivates the other audio source.

EN

10.9 Audio Shuffle option

The shuffle playback (audio) mode is activated when this option is selected. Thus, all MP3 files on your USB stick are played backed at random.

 Any folder structure which may exist on your USB stick is disregarded here, i.e. a complete folder cannot be played back in shuffle mode.

11 Software update – only for experts

 Note the configuration. The settings are reset by the software update

The necessary data and program files are provided on request.

Proceed as follows to perform the update:

-> Switch the device on.

-> Place the USB stick with the update data into the USB port of the wave.com4 touch

 **The USB stick must contain no other data except for the update**

-> In the engineer's menu navigate to the factory settings menu point.

-> Start the software update by a long press on C 2

-> Wait until the update is complete. Do not disconnect the device from the mains under any circumstances during the software update.

-> After the update the wave.com4 touch goes into standby mode.

 The software can be updated by your sauna dealer via the USB port of the Touch. Please find out about software updates available.

 A suitable USB stick for the wave.com4 touch operating element is optionally available (WC4-USB-M):





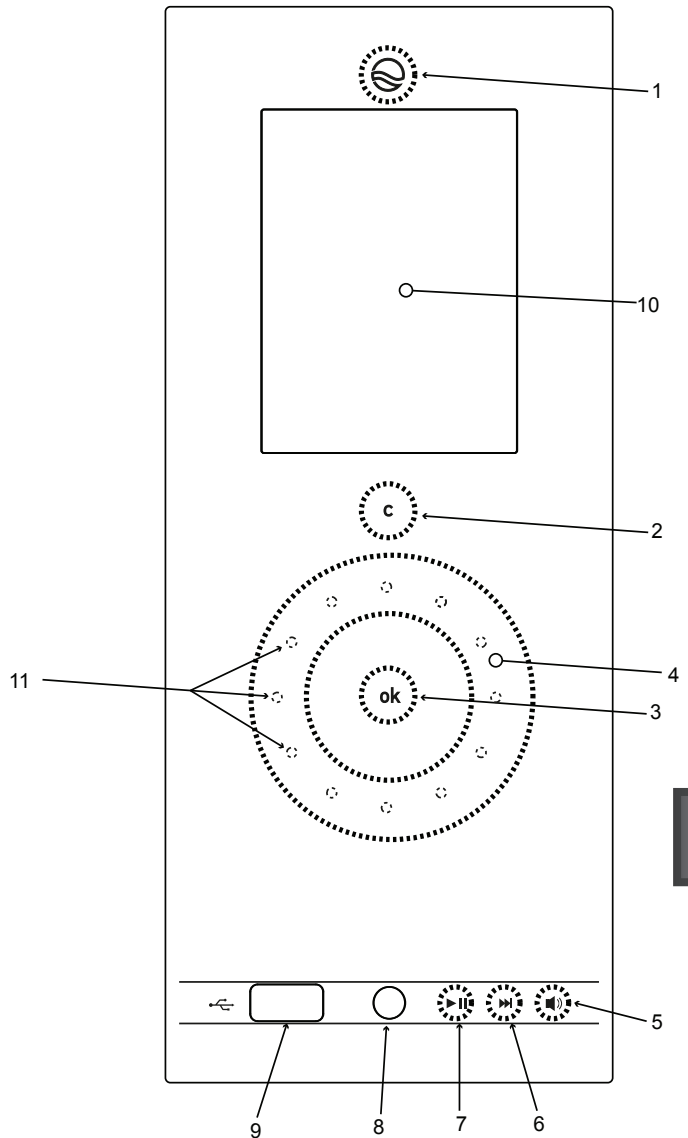



12 Operating and display elements

- 1 On/off button.
When the button is illuminated in white, the system is in standby mode.
- 2 C button
- 3 OK button
- 4 Touch wheel (navigation wheel)
- 5 Shortkey MP3 player volume
- 6 Shortkey MP3 player track forward
- 7 Shortkey MP3 player play/pause
- 8 Line-In 3.5 mm stereo handle
- 9 USB connection
- 10 Display
- 11 LED wheel illumination (with advancing finger rotation dots are illuminated in the LED circle)



Front glass operating and display elements

12.1 Menu

	Sauna Temp	30°C to 110°C
	Humidity	0% to 100%
	Infrared status	Program number, temperature or intensity level
	Daylight	0% to 100%
	Colour light status	automatic mode or colour number
	Ventilator	on/off or adjustable (only for wave.com4 Infra)
	Music	Pause, play and stop
	Program	



13 Switching on

You can switch the system on and off by a long press on the ON/OFF button .



14 General user guidance

 The current cabin values are displayed on the home screen.



 You always get back to one menu level by pressing the C button .

 The functions can be directly activated or deactivated in the home screen with the C button .

14.1 Setting the sauna temperature

Navigate to the 'Sauna temp.' menu point in the home screen. Confirming with the OK button  takes you to the submenu where you can set your desired temperature value with the touch wheel . Confirm your desired temperature with the OK button .

14.2 Setting humidity

Navigate to the humidity menu point in the home screen. Confirming with the OK button  takes you to the submenu where you can set your desired humidity value with the touch wheel . Confirm your desired humidity value with the OK button .

14.3 Infrared settings

Selecting the 'Infrared' menu point and confirming with the OK button  takes you to the submenu.

- Temperature



- Intensity for both seats



- Intensity seat 1





- Intensity seat 2





EN

Setting the temperature



(30 to 70°C for radiator operation - 30 to 50°C for foil operation)

Navigate to the 'Temperature' menu point. Confirming with the OK button  takes you to the submenu where you can set your desired temperature value with the touch wheel . Confirm your desired temperature value with the OK button .

Setting intensity (for both seats) (level 0 to 8)

Confirm the menu point with the OK button . This takes you to the submenu where you can make your settings using the touch wheel . Confirm your selection with the OK button .

Setting intensity (for individual seats) (level 0 to 8)

Confirm the menu point with the OK button . This takes you to the submenu where you can make your setting with the touch wheel . Confirm your selection with the OK button .

14.4 Setting daylight (cabin light)

In the home screen, navigate to the 'Daylight' menu point. Confirming with the OK button [3] takes you to the submenu where you can make your setting.

You can dim the cabin light with the wave.com4 touch operating element by setting your desired percentage value with the touch wheel [4]. Confirm your desired percentage value with the OK button [3].

14.5 Setting the colour light

Selecting colour

Navigate to the colour light menu point. Confirming with the OK button [3] takes you to the submenu where you can select with the touch wheel [4] which colour should be shown. The set colour is displayed in the home screen.

Setting brightness

You can also set the brightness via the colour light menu point. A long press on the OK button [3] in the colour selection menu takes you to the brightness setting. Make your setting here. Confirm your selection with the OK button [3].

14.6 Ventilator

Navigate to the fan menu point.

- Ventilator on wave.com4 Sauna: the ventilator can be switched on and off with the OK button [3].
- Ventilator on wave.com4 Infra: the OK button [3] takes you to the ventilator intensity setting

14.7 Music

Navigate to the music menu point. Confirming with the OK button [3] takes you to the submenu where you can set your desired volume with the touch wheel [4]. Confirm your desired volume with the OK button [3].

15 Music short keys

The MP3 player can be controlled directly with the short keys: play/pause [7], next title [6] and volume [5].

16 Setting programs

Navigate to the 'Programs' menu point in the home screen. Pressing the OK button takes you to the submenu.

16.1 Infrared:

You can select from one of the following infrared programs here:

- o Off
- o Relaxation
- o Warm up
- o Endurance short
- o Endurance long

16.2 Colour light:

The following settings can be made here:

- o mode (manual/automatic):
 - Manual:

The settings made in the colour light (colour) menu are adopted and executed by the S&L system.

- Automatic:

The colour changes automatically according to the set times.

- o Colour duration (minutes, can be set from 1 to 20)
- o Colour fading time (seconds, can be set from 1 to 20)

17 General settings/configurations

A long press on the C button  takes you to the configuration menu of the wave.com4 touch operating element.



17.1 General



- o Date/time
- o Display brightness factory setting 10
- o Menu language factory setting German
- o Feedback factory setting on
- o Auto main window time factory setting 10

17.2 Engineer

Only for experts for the installation of the entire system

17.3 Setting date/time

 The navigation bar automatically jumps to the next line after pressing the OK button .

Navigate to the 'Date/time' menu point. Pressing the OK button  will take you to the settings. The line with a blue background can be set. You can set hours, minutes and seconds or the date with the touch wheel . Confirm your selection with the OK button .

17.4 Setting display brightness

Navigate to the display brightness menu point. Pressing the OK button [3] will take you to the settings. You can set the display brightness in levels (1-10) with the touch wheel [4]. Confirm your selection with the OK button [3].

17.5 Menu language

Navigate to the 'Menu language' menu point. Pressing the OK button [3] will take you to the settings. You can select your language with the touch wheel [4]. Confirm your selection with the OK button [3].

17.6 Feedback

Navigate to the Feedback menu point. Pressing the OK button [3] will activate/deactivate the feedback.

17.7 Auto main window time

Navigate to the 'Auto main window' menu point. Pressing the OK button will take you to the settings. You can set the time in seconds (8-15) with the touch wheel [4]. Confirm your selection with the OK button.

18 Setting pre-set time

The pre-set time can be set in 15-minute steps. The minimum pre-set time is one hour, the maximum pre-set time 24 hours.

Start the functions which should be switched on when the set pre-set time has elapsed in advance.

- * For example, activate sauna operation (the temperature is displayed, the sauna heater heats up)
- * Navigate to the 'Programmes' menu point and then to pre-set time.
- * Confirming with the OK button [3] takes you to the sub-menu which allows you to set your desired value with the touch wheel [4].
- * Confirm your desired pre-set time with the OK button [3].
- * Now activate the pre-switching time with a long press on button [1].
- * The wave.com4 touch operating element now goes into stand-by mode.
- * The 'switch on in...' display appears and the timer operates.

The sauna heater (temperature value is taken from last executed configuration) starts after elapsing of the visible time.

 You can cancel this mode at any time by pressing button [1] (long press).

 The pre-set time must be reset before every use- the settings are not stored.

 The following components are not switched on when switch-on occurs via a pre-set time:

- * Cabin light
- * Colour light
- * Ventilator

19 Technical information

Power supply	is obtained from the power element of one of the aforementioned devices, except for Sound & Light
Operating voltage	12-24Vdc
Power rating	max. 5,6W
Standby input	max. 1 W
Display dimensions:	3,5"
Loudspeaker	2x5W 8Ohm
Ambient conditions	0°C – 55°C, maximum 99% relative air humidity, not condensing
Installation dimensions cut-out	213 mm x 82 mm x 36 mm,
Front glass dimensions: B x H x T	219,50 mm x 92 mm x 3,50 mm
Weight	approx 400 g without connection cables and accessories

20 Warranty clauses

sentiotec GmbH is convinced of the quality of its products and we want you to benefit from this in future. We therefore offer a 5-year warranty on products for domestic use and a 2-year warranty on products for industrial use.

The prerequisites for this warranty are that:

- the control devices have been installed by an authorised specialist company;
- the devices are operated in accordance with the sentiotec operating instructions;
- the warranty claim is received by sentiotec within the warranty period.

The following are excluded from the warranty:

Defects or damage which have occurred due to use otherwise than as intended.

The warranty period begins when the product is invoiced by the cabin manufacturer. Presentation of the original invoice is a prerequisite for this.

The warranty period is neither extended nor renewed by work done under warranty.

If your device is defective, return it to your sauna retailer.

Modifications undertaken without the explicit consent of the manufacturer will invalidate the warranty.

This guarantee includes the replacement of defective device components, with the exception of normal wear and tear.

In the case of complaints, the device must be sent to our service department in its original packaging or appropriate packaging.

21 Disposal



Please dispose of packaging materials in accordance with the applicable disposal regulations.

Used devices contain reusable materials. Therefore please do not simply take used devices to the nearest waste disposal site, instead ask your local council about recycling facilities.

22 Scope of supply

- wave.com4 touch operating element (incl. integrated MP3 player, excl. USB stick)
- RJ12 modular flat ribbon cable 6 pin, 3m
- Installation material
- Jumper set for the configuration of the power elements

wave.com4 touch II

SYSTÈME DE COMMANDE TOUT-EN-UN

WC4-B-TC2

INSTRUCTIONS DE MONTAGE ET D'UTILISATION
Français

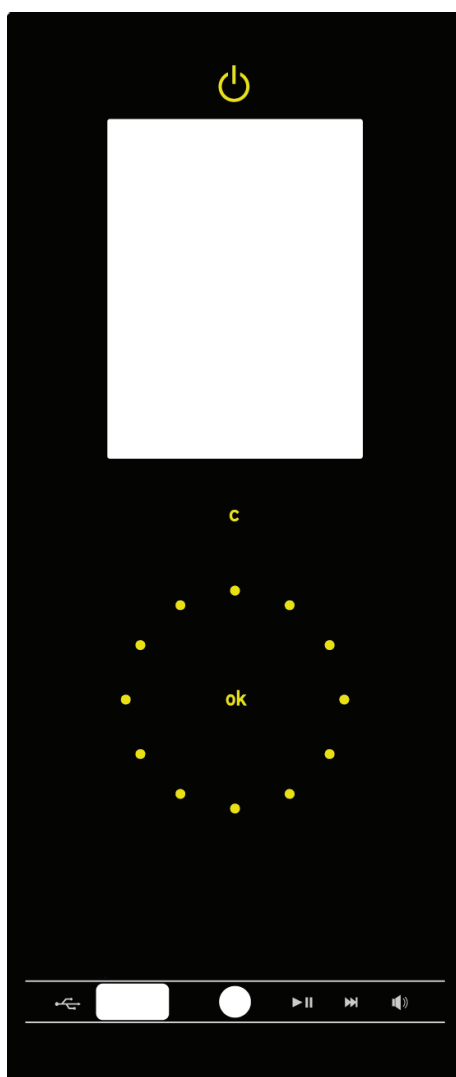

FR

Systeme de commande tout-en-un au design élégant

Table des matières

1	Consignes générales de sécurité	3
2	Utilisation réglementaire	4
3	Description générale du fonctionnement	4
3.1	Tableau des fonctions disponibles	4
4	Nettoyage du système de commande	5
5	Montage du système de commande	6
6	Raccordement électrique – uniquement pour le personnel spécialisé	7
6.1	Vue arrière du système wave.com4 touch	7
6.2	Raccordement haut-parleurs et répartition des bornes	7
6.3	Schémas de bloc	8
7	Configuration des unités de puissance pour le raccordement au système Wave. com4 Touch	9
7.1	Module de base Wave.com4 Sauna WC4-B-L	9
7.2	Sound & Light WC4-SL-L	9
7.3	wave.com4 Infra WC4-IRX-P	9
7.4	Intégration de systèmes de commande traditionnels	10
8	Mise en service – uniquement pour le personnel spécialisé	11
9	Réglages techniques – uniquement pour le personnel spécialisé	11
9.1	Réglages des paramètres dans le menu technicien	11
10	Description des options disponibles dans le menu technicien	12
10.1	Option Système de commande de sauna wave.com4	12
10.2	Option contact à distance sur le système de commande de sauna wave.com4	12
10.3	Option infrarouge	12
10.4	Option démarrage à distance de l'unité wave.com4 Infra	12
10.5	Option éclairage de la cabine	13
10.6	Option durée max.	13
10.7	Réglages usine	13
10.8	Option source audio	13
10.9	Option Audio aléatoire	13
11	Mise à jour du logiciel – uniquement pour le personnel spécialisé	14
12	Éléments de commande et d'affichage	15
12.1	Menu	16
13	Mise en marche du système de commande	16
14	Interface utilisateur générale	17
14.1	Réglage de la température du sauna	17
14.2	Réglage de l'humidité	17
14.3	Réglages infrarouge	17
14.4	Réglage de l'éclairage de jour (éclairage de la cabine)	18
14.5	Réglage de l'éclairage de couleur	18
14.6	Ventilateur	18
14.7	Musique	18
15	Touches de raccourci musique	18
16	Réglage des programmes	19
16.1	Infrarouge	19
16.2	Éclairage de couleur	19
17	Réglages généraux/configurations générales	19
17.1	Généralités	19
17.2	Menu technicien	19
17.3	Réglage de la date et de l'heure	
17.4	Réglage de la luminosité de l'écran	20
17.5	Langue du menu	20
17.6	Feedback	20
17.7	Durée d'affichage automatique de la fenêtre principale	20
18	Réglage de la durée de temporisation	20
19	Caractéristiques techniques	21
20	Dispositions de garantie	22
21	Élimination	22
22	Contenu de la livraison	22

1 Consignes générales de sécurité

Signification des symboles utilisés dans les instructions de montage et d'utilisation :



ATTENTION :

en cas de non-respect, risque de blessure grave, voire mortelle.

PRUDENCE :

en cas de non-respect, risque de blessures moyennes ou légères et de dégâts matériels.



REMARQUE : donne des conseils d'utilisation et des informations utiles.

Conservez soigneusement les présentes instructions de montage et d'utilisation à proximité du système de commande, afin de pouvoir consulter à tout moment les consignes de sécurité et les informations importantes concernant la manipulation.

- Un montage non réglementaire peut engendrer un risque d'incendie !
- Le raccordement électrique peut être effectué uniquement par le personnel qualifié.
- Le raccordement doit être effectué conformément au schéma de connexion.
- Avant de mettre le système de commande en service, vérifiez si toutes les fiches de raccordement sont correctement branchées.
- Cet appareil ne doit pas être utilisé par des personnes avec des capacités physiques, sensorielles et mentales limitées ou présentant une expérience et/ou un savoir insuffisant (y compris les enfants), sauf si ces mêmes personnes se trouvent sous la surveillance d'un tiers responsable de leur sécurité.
- Les enfants doivent être surveillés afin de garantir que l'appareil n'est pas utilisé comme un jouet.
- L'appareil ne peut servir pour commander directement les appareils de chauffage de sauna ! Risque d'incendie !
- Conservez soigneusement les présentes instructions de montage et d'utilisation à proximité du système de commande afin de pouvoir consulter à tout moment les consignes de sécurité et les informations importantes concernant la manipulation.
- Conformez-vous également aux consignes de sécurité spécifiques figurant aux différents chapitres.
- En cas de problèmes particuliers non traités suffisamment en détail dans le présent manuel, veuillez vous adresser à votre fournisseur pour votre propre sécurité.
- Pour des raisons de sécurité, aucune modification ou transformation délibérée du système de commande de sauna ne peut être effectuée.
- Lisez attentivement les présentes instructions avant de procéder au montage du système de commande. De cette façon, vous pourrez bénéficier de tous les avantages offerts par l'appareil et éviter tout dommage.
- En raison des températures élevées et de l'eau de condensation présentes dans la cabine de sauna, le système de commande wave.com4 touch ne peut être monté à l'intérieur de la cabine.
- Veuillez respecter les instructions d'utilisation des différents appareils combinables de la série wave.com4. Ces instructions font partie intégrante du présent manuel.
- Le système de commande wave.com4 touch ne peut être raccordé que si ces instructions sont scrupuleusement respectées ! Utilisez uniquement les câbles et pièces d'origine fournis. Seuls ces câbles sont parfaitement conformes aux normes (section, isolation, catégorie de température, etc.).
- Sous réserve de modifications techniques.

2 Utilisation réglementaire

Le système de commande wave.com4 touch sert exclusivement à commander les appareils de la série wave.com4. Il est donc impératif d'en tenir compte pour pouvoir profiter pleinement de toutes les fonctionnalités de ce système.

En outre, les consignes de sécurité et d'utilisation des différents appareils connectés restent valables.

3 Description générale du fonctionnement

 Le système de commande wave.com4 touch reconnaît automatiquement les appareils connectés. Le menu proposé varie donc en fonction de ces derniers. Veuillez brancher et débrancher les appareils uniquement lorsque ceux-ci sont hors tension.

Selon les appareils connectés, les modes de fonctionnement et fonctions suivants sont accessibles. Voir également le tableau des fonctions disponibles :

- Mode finlandais
- Mode climatisation
- Mode infrarouge
- Effets sons et lumières
- Ventilateur
- Éclairage de la cabine
- Programmes

L'alimentation peut être assurée via un ou plusieurs des appareils mentionnés ci-dessous:

- module de base wave.com4 (sauna finlandais) ;
- module de base wave.com4 avec extension (sauna combiné);
- wave.com4 Infra

3.1 Tableau des fonctions disponibles:

Appareil	Mode finlandais	Mode climatisation/mode combiné	Éclairage de couleur	Sons	Éclairage de la cabine ³	Mode infrarouge	Ventilateur ⁴	Réglage 2 ventilateurs
WC4-B-L	OUI			OUI ¹	OUI			
WC4-B-L + WC4-H-PCB +	OUI			OUI ¹	OUI		OUI	
WC4-B-L + WC4-H-PCB + WC4-H-F2	OUI			OUI ¹	JA		OUI	OUI ⁵
WC4-B-L + WC4-H-PCB + WC4-H-H	OUI	OUI		OUI ¹	OUI		OUI	
WC4-B-L + WC4-H-PCB + WC4-H-F2 + WC4-H-H	OUI	OUI		OUI ¹	OUI		OUI	OUI ⁵
WC4-IRX-P				OUI ¹	OUI	OUI	OUI	
WC4-SL-L			OUI	OUI ²				

¹ Haut-parleurs externes de 8 ohms nécessaires – non fournis.

² La lampe de couleur est utilisée comme haut-parleur. Voir raccordement système sound&light – uniquement pour le personnel spécialisé.

³ Lorsque les appareils WC4-IRX-P et WC4-B-L sont utilisés conjointement, il est possible de déterminer dans les paramètres système quel est l'appareil qui doit commander l'éclairage de la cabine.

⁴ Lorsque les appareils WC4-IRX-P et WC4-B-L sont utilisés conjointement, il est possible de déterminer dans les paramètres système quel est l'appareil qui doit commander le ventilateur.

⁵ Le détecteur de banc doit être activé dans les paramètres système.

WC4-B-L:	module de base wave.com4 – module de puissance
WC4-H-PCB:	module d'extension wave.com4
WC4-H-H:	capteur d'humidité wave.com4
WC4-H-F2:	détecteur de banc wave.com4
WC4-IRX-P:	unité de puissance wave.com4 Infra
WC4-SL-L:	lampe de couleur sound&light wave.com4

 Si le système WC4-B-L est combiné à WC4-SL-L, le kit de câbles WC4-SL-EXT sera impérativement nécessaire. Voir à ce sujet « Raccordement électrique – uniquement pour le personnel spécialisé »

 Les modules de base wave.com4 Sauna (WC4-B-L) ayant été fabriqués avant décembre 2011 ne sont pas compatibles avec le système wave.com touch. Le logiciel doit pour ce faire être mis à jour, une modification qui ne peut être effectuée qu'en usine.

4 Nettoyage du système de commande

Nettoyez le système de commande lorsque celui-ci est souillé.

Débranchez l'ensemble du système de commande.

Nettoyez ensuite soigneusement la partie avant du système de commande à l'aide d'un chiffon doux légèrement humidifié (en microfibres, par exemple) et de l'eau savonneuse.

 Ne nettoyez jamais vous-même ni la partie arrière, ni la platine située à l'arrière. Cela pourrait entraîner des dommages à l'appareil ! Si un tel nettoyage est nécessaire, faites appel à du personnel qualifié.

 En raison des températures élevées et de l'eau de condensation présentes dans la cabine de sauna, le système de commande wave.com4 touch ne peut être monté à l'intérieur de la cabine.

5 Montage du système de commande

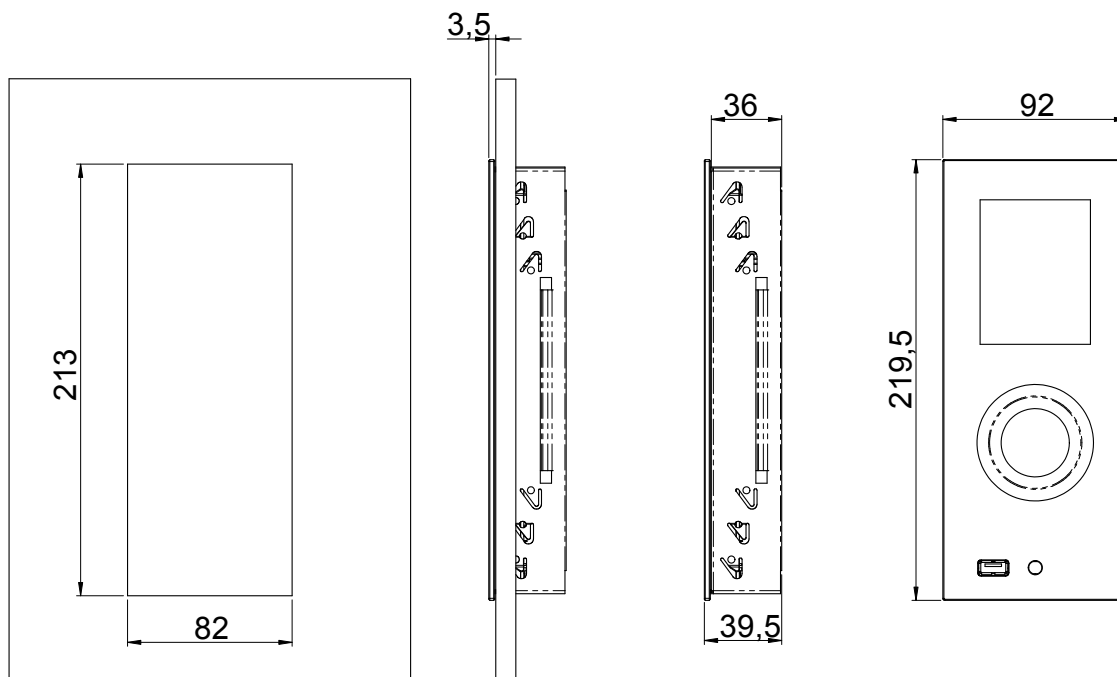

Dimensions

Lors du montage du système de commande wave.com4 touch, prévoyez une ouverture de 213 mm x 82 mm afin de pouvoir venir y placer le cadre de montage B. Pour fixer le cadre, pliez les pattes C à l'aide d'un tournevis, comme indiqué sur l'illustration. La profondeur d'encastrement du système wave.com4 touch est de 36 mm.

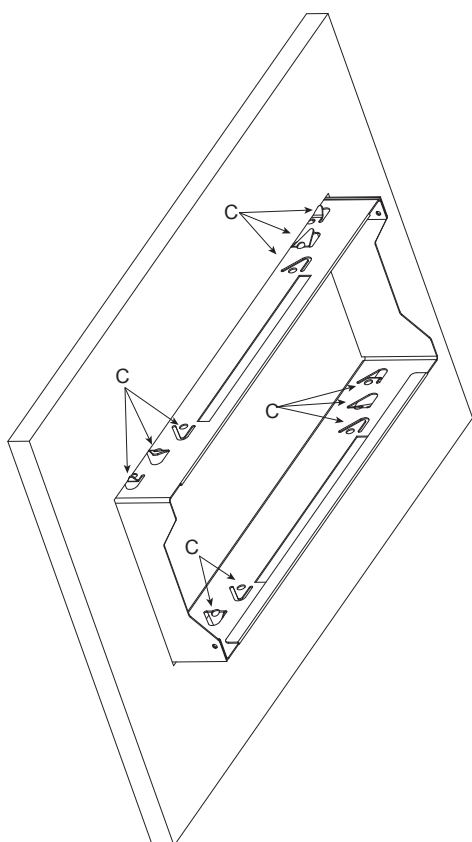

Montage du cadre

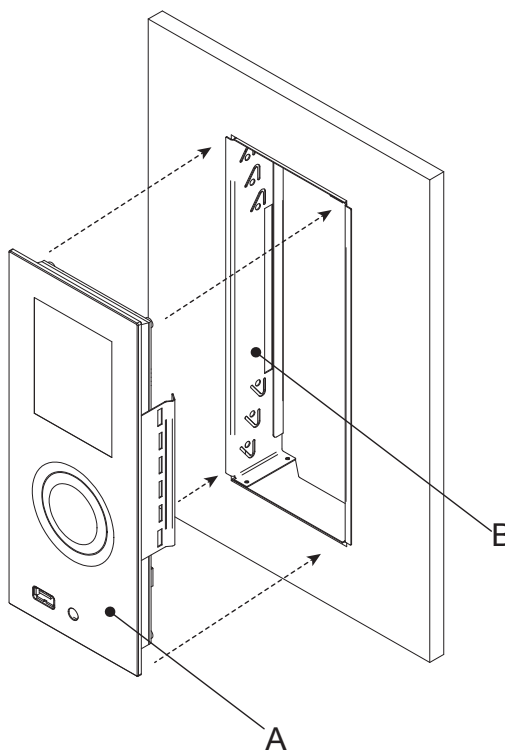

Encastrement de l'élément de commande dans le cadre de montage

Une fois le câblage effectué (voir paragraphe « Câblage »), insérez le système de commande A dans le cadre B comme indiqué sur l'illustration.

WORLD OF WELLNESS

6 Raccordement électrique – uniquement pour le personnel spécialisé

 Veuillez également respecter les instructions de montage et d'utilisation des unités de puissance utilisées.

6.1 Vue arrière du système wave.com4 touch

Les différents modules sont raccordés entre eux grâce à un câble RJ12 à 6 pôles.

Pour le système de commande, le câble bus est branché dans la prise femelle A.

Raccordez les haut-parleurs via le bornier C.

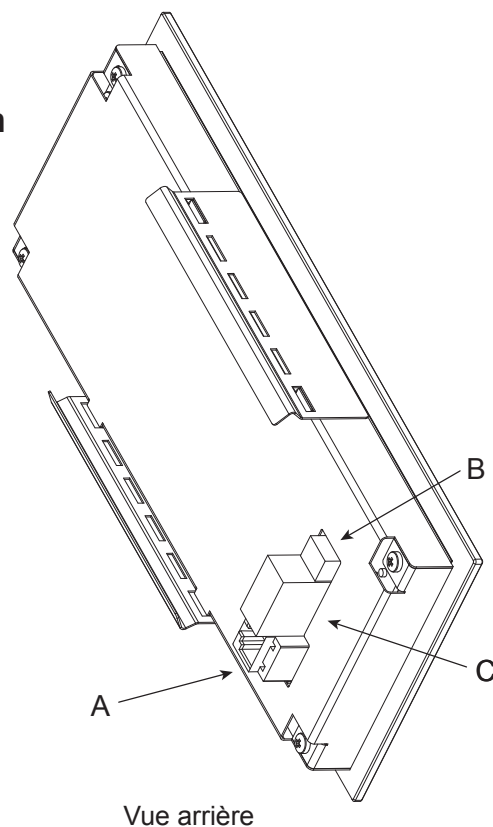

6.2 Raccordement haut-parleurs et répartition des bornes

LSL+	Haut-parleur gauche +
LSL-	Haut-parleur gauche –
LSR+	Haut-parleur droit +
LSR-	Haut-parleur droit –

Lors de l'utilisation du système sound & light en combinaison avec le wave.com4 touch, les haut-parleurs peuvent être connectés au wave.com4 touch (bornier C).

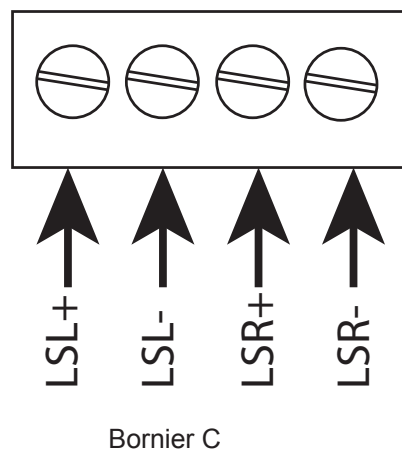

Il est également possible d'utiliser le lecteur MP3 intégré dans le système sound & light (raccorder le haut-parleur à la lampe de couleur sur l'unité de puissance du système S&L, respectez le manuel S&L) ainsi que l'amplificateur (sélectionnable dans le menu système).

LSL+	Haut-parleur gauche +	Brun
LSL-	Haut-parleur gauche –	Bleu
LSR+	Haut-parleur droit +	Gris
LSR-	Haut-parleur droit –	Noir

Pour l'instant, l'interrupteur B n'est pas utilisé. Il est réservé pour des applications ultérieures.

WORLD OF WELLNESS

6.3 Schémas de bloc

Les modules de base wave.com4 Sauna (WC4-B-L) ayant été fabriqués avant décembre 2011 ne sont pas compatibles avec le système wave.com4 touch. Le logiciel doit pour ce faire être mis à jour, une modification qui ne peut être effectuée qu'en usine.

Le raccordement des différents appareils s'effectue via un câble RJ12 à 6 pôles (D et E). Le câble de raccordement D est fourni avec le système de commande wave.com4 touch. Si vous souhaitez raccorder plusieurs unités de puissance, prévoyez un câble de raccordement O-CX-C10 (E) par unité.



Schéma de bloc – capacités maximales

Si seuls le système wave.com4 sound & light et le module de base wave.com4 Sauna sont utilisés, prévoyez un raccord Y (F) supplémentaire. Celui-ci est fourni avec le système WC4-SL-EXT.

Le câble de données E est également fourni avec le système WC4-SL-EXT.



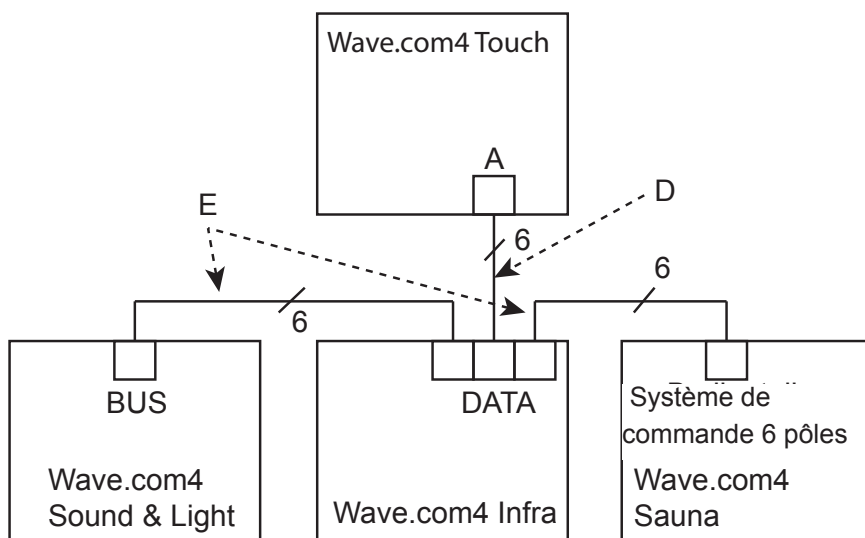

Schéma de bloc sound & light avec wave.com4 Sauna

7 Configuration des unités de puissance pour le raccordement au système wave.com4 touch

7.1 Module de base wave.com4 Sauna WC4-B-L

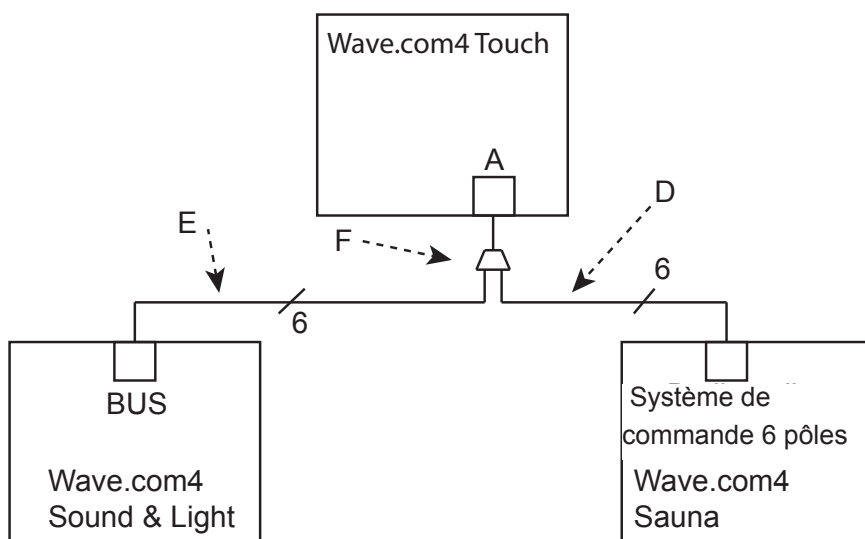
 Les modules de base wave.com4 Sauna (WC4-B-L) ayant été fabriqués avant décembre 2011 ne sont pas compatibles avec le système wave.com4 touch. Le logiciel doit pour ce faire être mis à jour, une modification qui ne peut être effectuée qu'en usine.

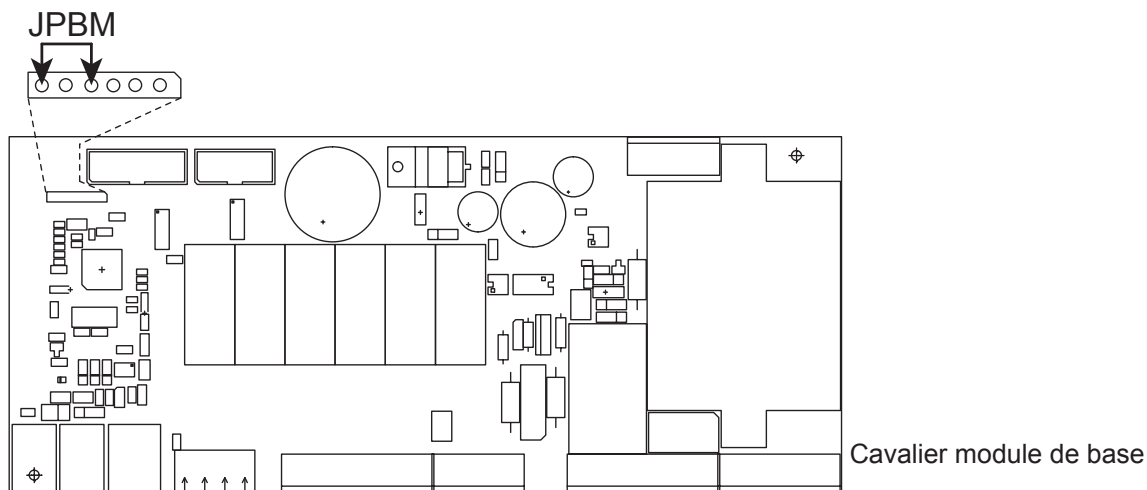

Le cavalier JPBM est fourni avec le système wave.com4 touch. Comme indiqué sur l'illustration, placez ce dernier sur la règle à prises femelles à 6 pôles.

7.2 Sound & Light WC4-SL-L

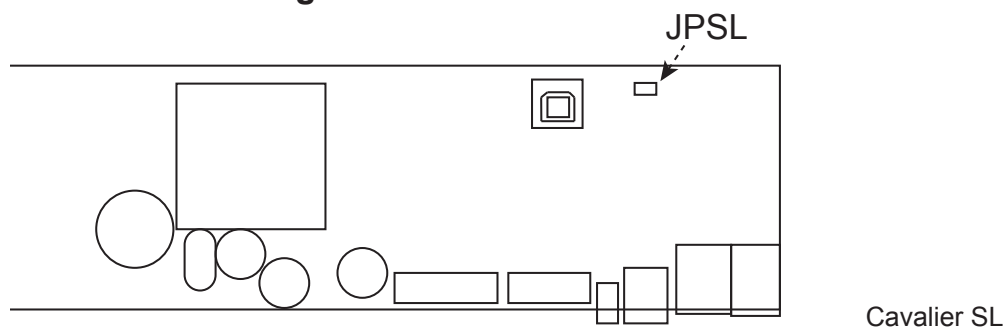

Le cavalier JPSL est placé en usine. Il doit être conservé dans cette position.

Si plusieurs systèmes sound & light sont utilisés (jusqu'à quatre appareils), le cavalier JPSL doit, contrairement à ce qui est indiqué dans le manuel, être conservé dans sa position pour tous les appareils connectés au bus.

7.3 wave.com4 Infra WC4-IRX-P

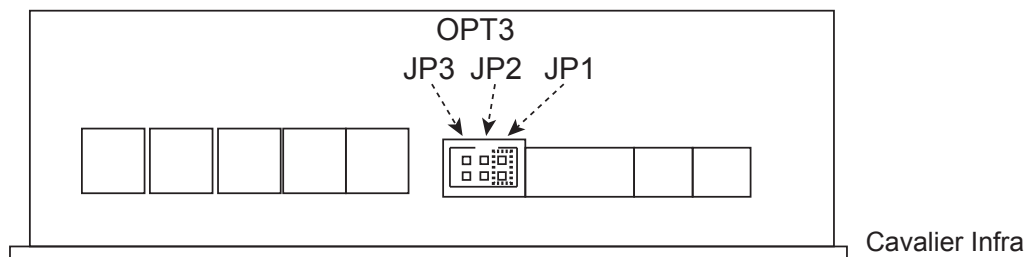

Placez le cavalier fourni avec le système wave.com4 touch en JP1 (au niveau de la prise OPT3). Si vous utilisez plusieurs unités de puissance wave.com4 Infra (jusqu'à quatre appareils), conformez-vous à la configuration préconisée par le manuel de montage et d'utilisation du système wave.com4 Infra.

7.3 Intégration de systèmes de commande traditionnels

Grâce à V.1.04, il est possible d'intégrer les systèmes de commande traditionnels dans votre système de sauna. Le mode de fonctionnement que vous avez sélectionné est indiqué sur ces derniers. Vous pouvez paramétrer ou modifier les réglages sur le système de commande – les différents systèmes communiquent en effet avec votre wave.com4 touch.

Systèmes de commande pouvant être utilisés:

WC4-B-S/W/D/H WC4-IRX-S/W/D/H WC4-SL-S/W/H/D

 Pour pouvoir utiliser cette fonction avec un système de commande WC4-SL-S/W/H/D ayant été fabriqué avant 11/2012, il faudra certainement mettre à jour le logiciel de votre système de commande ! Pour ce faire, il sera nécessaire de nous renvoyer le système WC4-SL-S/W/H/D!

 Avant de raccorder le système de commande WC4-SL-S/W/D/H, celui-ci doit au préalable être configuré sur le BUS. Pour ce faire, procédez comme suit :

- * Débranchez le système de commande de l'unité de puissance (RJ10 4/4).
- * Maintenez les touches +/- enfoncées et rebranchez le câble de données RJ10 4/4.
- * À l'aide des touches +/-, sélectionnez « TC4 ».
- * Confirmez la sélection en appuyant sur le bouton « Mode ».
- * À l'aide des touches +/-, sélectionnez « Po0 ».
- * Confirmez la sélection en appuyant sur le bouton « Mode ».

 Les systèmes de commande traditionnels WC4-B-S/W/D/H, WC4-IRX-S/W/D/H, WC4-SL-S/W/H/D peuvent être montés à l'intérieur de votre cabine de sauna ! Pour ce faire, veuillez respecter impérativement les indications des manuels correspondants et les paramètres ambiants (voir caractéristiques techniques dans le manuel correspondant).

Lors de l'utilisation de 2 systèmes de commande sur le bus (possible avec Wave.com4 et Wave.com4 Infra – raccordement RJ10 4/4 – également possible avec S&L), assurez-vous que chaque système de commande possède une adresse bus différente. Veuillez également respecter les autres indications mentionnées dans les manuels correspondants (Wave.com4 et Wave.com4 Infra).

8 Mise en service – uniquement pour le personnel spécialisé

Assurez-vous que tous les modules utilisés sont correctement branchés.

Vérifiez si tous les cavaliers sont correctement placés sur les différents appareils. Si les appareils sont sous tension, les modifications des cavaliers ne seront pas détectées.

Après la mise sous tension, les différents modules du système wave.com4 touch sont automatiquement reconnus.

Ils sont alors affichés sur l'écran avec les rubriques correspondantes dans le menu. Voir « Réglages techniques et manuel d'utilisation pour l'utilisateur ».

9 Réglages techniques – uniquement pour le personnel spécialisé

Les réglages techniques permettent de modifier la configuration de l'ensemble du système. Les options disponibles sont déterminées en fonction des unités raccordées.

Veuillez respecter les instructions du manuel pour l'utilisateur (éléments de commande et d'affichage).

9.1 Réglages des paramètres dans le menu technicien

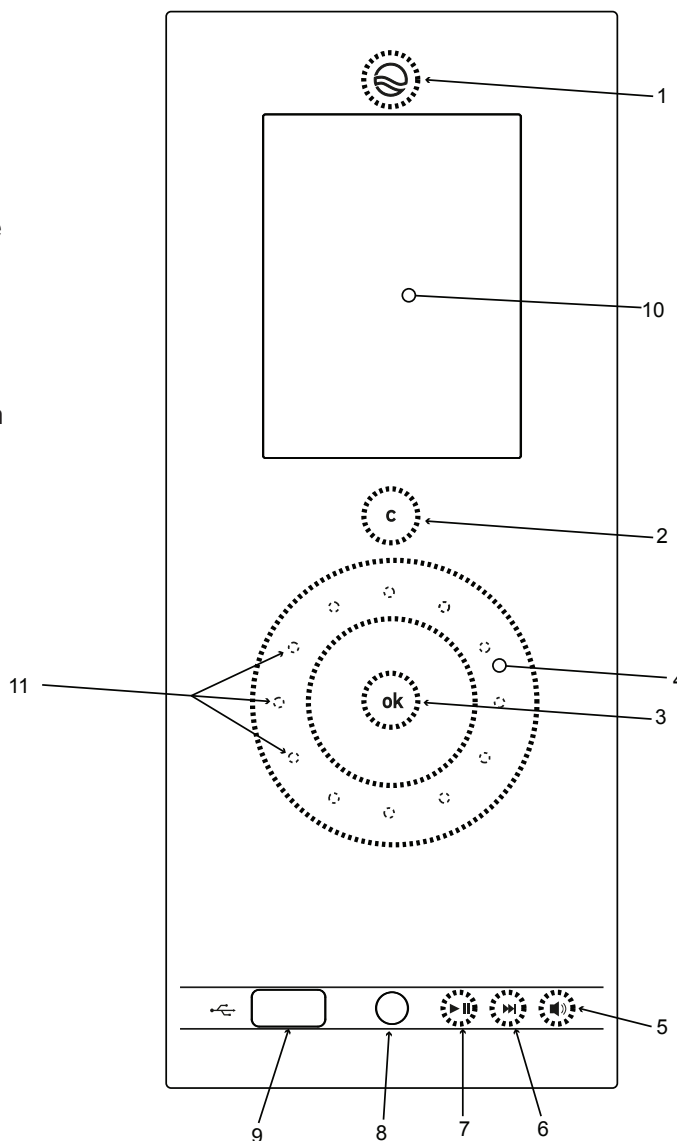

Effectuez un appui long sur le bouton OK [1] pour activer le système de commande. L'écran d'accueil affiche les différentes possibilités de réglage. Pour ouvrir le menu technicien, effectuez un appui long sur le bouton C [2]. Pour naviguer dans le menu, utilisez la molette [4]. Confirmez votre choix avec le bouton OK [3]. Vous pourrez procéder ici aux réglages des différents modules.

Pour sélectionner une rubrique, utilisez la molette [4] pour passer d'une option à l'autre et confirmez votre choix en appuyant sur OK [3]. Pour revenir en arrière, appuyez sur C [2]



Éléments de commande et d'affichage –
panneau avant

10 Description des options disponibles dans le menu technicien

-  Le menu varie en fonction des modules ou unités de puissance raccordés.
-  Certaines rubriques du menu sont donc accessibles ou non selon les réglages possibles.
-  Les réglages usine sont indiqués en gras.

10.1 Option Système de commande de sauna wave.com4

- Évaporateur **OFF/ON** Désactive la sortie évaporateur lorsque le module d'extension (WC4-H-PCB) est raccordé et masque le menu « Humidité » sur l'écran d'accueil.
- Ventilateur **OFF/ON** Active la sortie ventilateur sur le module de base du système de commande de sauna wave.com4. La sortie ventilateur du wave.com4 Infra est alors automatiquement désactivée.
- Détecteur de banc **OFF/ON**
- Fonction Res5 **Manque d'eau** (Fonction manque d'eau de l'évaporateur)/démarrage à distance. Active le démarrage à distance sur le module de base du système de commande de sauna wave.com4. La détection du manque d'eau n'est alors plus disponible. L'entrée démarrage à distance du système wave.com4 Infra est automatiquement désactivée.

 Veuillez également respecter les instructions de montage et d'utilisation du système de commande de sauna wave.com4.

10.2 Option contact à distance du système de commande de sauna wave.com4

Vous pouvez déterminer ici si le système de commande de sauna Wave.com4 doit rester enclenché lorsque le contact à distance n'est plus sous tension:

Enclenchement (sélectionner « ON »)

Arrêt (sélectionner « OFF »)

10.3 Option infrarouge

- | | | |
|----------------------|---------------|--|
| Ventilateur | OFF/ON | Active la sortie ventilateur sur le wave.com4 Infra. La sortie ventilateur du module de base du système de commande de sauna wave.com4 est alors automatiquement désactivée. |
| Sortie de commande 1 | OFF/ON | Active la sortie libre de potentiel OPT1. Celle-ci est automatiquement désactivée lorsque le système passe en mode stand-by. |
| Sortie de commande 2 | OFF/ON | Active la sortie libre de potentiel OPT2. Celle-ci est automatiquement désactivée lorsque le système passe en mode stand-by. |
| Démarrage à distance | OFF/ON | Active l'entrée démarrage à distance sur le wave.com4 Infra. L'entrée démarrage à distance du module de base du système de commande de sauna wave.com4 est ensuite automatiquement désactivée. Veuillez respecter les instructions du manuel de montage et d'utilisation du wave.com4 Infra. |

10.4 Option démarrage à distance de l'unité wave.com4 Infra

Vous pouvez déterminer ici si le système Wave.com4 Infra (commande pour cabines infrarouges) doit réagir ou non au démarrage à distance. Sur ce système, le démarrage à distance est enclenché au moyen de l'interrupteur.

 Pour de plus amples informations concernant le démarrage à distance du système Wave.com4 Infra, veuillez consulter le manuel correspondant.

 Cette fonction n'est disponible que si l'unité de puissance WC4-IRX-P a été mise à jour ! Pour ce faire, il est nécessaire de nous la renvoyer !

10.5 Option éclairage de la cabine

Vous pouvez sélectionner ici le module (base wave.com4 avec/sans module d'humidité ou wave.com4 Infra) qui sera en charge de l'éclairage de la cabine.

- o **SAN** (base wave.com4 (ou base avec extension d'humidité))
- o **INF** (wave.com4 Infra)

10.6 Option durée max. :

Vous pouvez modifier ici la durée d'utilisation maximale.

- o **6h** (durée d'utilisation maximale dans le cadre d'un usage privé selon les normes EN 60335-2-53 et EN 60335-1)
- o **12h** (durée d'utilisation maximale dans le cadre d'un usage commercial selon les normes EN 60335-2-53 et EN 60335-1)

10.7 Réglages usine:

Appui long sur OK 

Vous pouvez réinitialiser ici les réglages du système de commande wave.com4 touch. Après avoir confirmé cette option, éteignez l'appareil et rallumez-le.

10.8 Option source audio

Vous pouvez sélectionner ici la source audio USB que vous souhaitez utiliser:

Sélectionner le système Sound&Light (module WC4-SL-L en option requis) comme source audio Sélectionner le système wave.com4 touch comme source audio

 Il n'est pas possible d'effectuer une sélection multiple ! La sélection d'une source audio désactive automatiquement les autres sources.

10.9 Option audio aléatoire

Lorsque vous sélectionnez cette option, la lecture aléatoire (audio) est activée. Tous les fichiers MP3 présents sur votre stick USB seront donc lus dans un ordre aléatoire.

 Si des dossiers sont présents sur votre stick USB, ils ne seront pas pris en considération, c'est-à-dire qu'un dossier complet ne pourra pas être lu aléatoirement.

11 Mise à jour du logiciel – uniquement pour le personnel spécialisé

 Prenez note de la configuration car la mise à jour du logiciel réinitialisera tous vos réglages.

Sur demande, les données et les fichiers programmes nécessaires peuvent être mis à votre disposition.

Pour procéder à la mise à jour, veuillez suivre ce qui suit:

-> Allumez l'appareil.

-> Insérez le stick USB contenant les données de mise à jour dans le port prévu à cet effet sur le système wave.com4 touch.

 **À l'exception des fichiers de mise à jour, aucune autre donnée ne doit se trouver sur le stick USB.**

-> Dans le menu technicien, sélectionnez « Réglages usine ».

-> Effectuez un appui long sur C (2) afin de lancer la mise à jour.

-> Attendez la fin de la mise à jour. Ne débranchez en aucun cas l'appareil pendant cette opération.

-> Après la mise à jour, le système wave.com4 touch passe en mode stand-by.

 Vous pouvez demander à votre revendeur de sauna de procéder à la mise à jour du logiciel via le port USB du système Touch. Veuillez vous informer concernant les mises à jour logiciel disponibles.

 Un stick USB adapté au système de commande wave.com4 touch est disponible en option (WC4-USB-M):

12 Éléments de commande et d'affichage



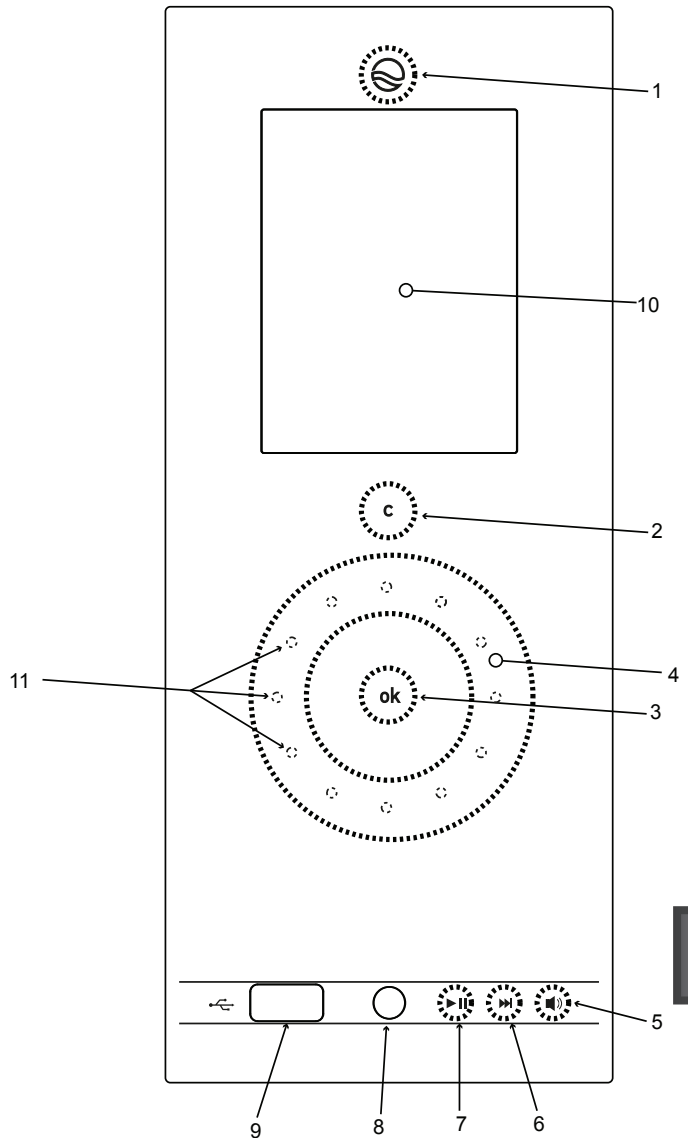





- 1 Bouton ON/OFF
Si ce bouton est allumé en blanc, cela signifie que le système est en mode stand-by.
- 2 Bouton c
- 3 Bouton OK
- 4 Molette de navigation
- 5 Touche de raccourci permettant de régler le volume du lecteur MP3
- 6 Touche de raccourci permettant de passer au morceau suivant sur le lecteur MP3
- 7 Touche de raccourci permettant d'activer la lecture/pause sur le lecteur MP3
- 8 Entrée ligne 3,5 mm (stéréo)
- 9 Prise USB
- 10 Afficheur
- 11 Éclairage LED de la molette (en tournant progressivement la molette, les différents points s'allument sur le cercle de LED).



FR

Éléments de commande et d'affichage – panneau avant

12.1 Menu



	Temp. Sauna	30°C à 110°C
	Humidité	0% à 100%
	Statut infrarouge	numéro de programme, température ou niveau d'intensité
	Éclairage de jour	0% à 100%
	Statut de l'éclairage de couleur	Mode automatique ou numéro de la couleur
	Ventilateur	ON/OFF ou réglable (uniquement avec l'unité wave.com4 Infra)
	Musique	Pause, Play et Stop
	Programme	



13 Mise en marche du système de commande

Effectuez un appui long sur le bouton ON/OFF  pour allumer et éteindre le système.



14 Interface utilisateur générale

 Les valeurs actuelles de la cabine sont affichées sur l'écran d'accueil.



 Appuyez sur le bouton C  pour reculer le niveau du menu.

 Sur l'écran d'accueil, le bouton C  vous permet d'activer ou désactiver directement les fonctions.

14.1 Réglage de la température du sauna

Sur l'écran d'accueil, naviguez dans le menu jusqu'à atteindre la rubrique « Température sauna ». Appuyez sur OK  pour afficher le sous-menu. À l'aide de la molette , réglez la température souhaitée. Confirmez la valeur indiquée en appuyant sur OK .

14.2 Réglage de l'humidité

Sur l'écran d'accueil, naviguez dans le menu jusqu'à atteindre la rubrique « Humidité ». Appuyez sur OK  pour afficher le sous-menu. À l'aide de la molette , réglez l'humidité souhaitée. Confirmez la valeur indiquée en appuyant sur OK .

14.3 Réglages infrarouge

Sélectionnez le menu « Infrarouge » et appuyez sur OK  pour afficher le sous-menu.

- Température



- Intensité au niveau des deux places assises



- Intensité place 1





- Intensité place 2





FR

Réglage de la température



(30 à 70°C pour le mode radiateur - 30 à 50°C pour le mode enveloppement)

Sur l'écran d'accueil, naviguez dans le menu jusqu'à atteindre la rubrique « Température ». Appuyez sur OK  pour afficher le sous-menu. À l'aide de la molette , réglez la température souhaitée. Confirmez la valeur indiquée en appuyant sur OK .

Réglage de l'intensité au niveau des deux places assises (niveau 0 à 8)

Sélectionnez le menu et appuyez sur OK  pour afficher le sous-menu. À l'aide de la molette , procédez aux réglages souhaités. Confirmez votre choix en appuyant sur OK .

Réglage de l'intensité au niveau des différentes places assises (niveau 0 à 8)

Sélectionnez le menu et appuyez sur OK  pour afficher le sous-menu. À l'aide de la molette , procédez aux réglages souhaités. Confirmez votre choix en appuyant sur OK .

14.4 Réglage de l'éclairage de jour (éclairage de la cabine)

Sur l'écran d'accueil, sélectionnez le menu « Éclairage de jour ». Appuyez sur OK [3] pour afficher le sous-menu. Procédez ensuite aux réglages souhaités.

Vous pouvez faire varier l'éclairage de la cabine au moyen du système de commande wave.com4 touch. Pour ce faire, il vous suffit de régler le pourcentage souhaité à l'aide de la molette [4]. Confirmez la valeur programmée en appuyant sur OK [3].

14.5 Réglage de l'éclairage de couleur

Sélection de la couleur

Sur l'écran d'accueil, naviguez dans le menu jusqu'à atteindre la rubrique « Éclairage de couleur ». Appuyez sur OK [3] pour afficher le sous-menu. À l'aide de la molette [4], réglez la couleur souhaitée. La couleur sélectionnée est affichée sur l'écran d'accueil.

Réglage de la luminosité

Vous pouvez également régler la luminosité dans le menu « Éclairage de couleur ». Effectuez un appui long sur le bouton OK [3] dans le menu de sélection des couleurs pour afficher l'option de réglage de la luminosité. Procédez aux réglages souhaités et confirmez votre choix en appuyant sur OK [3].

14.6 Ventilateur

Ouvrez le menu « Ventilateur ».

- Ventilateur du système wave.com4 Sauna : appuyez sur le bouton OK [3] pour activer et désactiver le ventilateur.
- Ventilateur du système wave.com4 Infra : appuyez sur le bouton OK [3] pour régler la vitesse du ventilateur.

14.7 Musique

Sur l'écran d'accueil, naviguez dans le menu jusqu'à atteindre la rubrique « Musique ». Appuyez sur OK [3] pour afficher le sous-menu. À l'aide de la molette [4], réglez le volume souhaité. Confirmez la valeur indiquée en appuyant sur OK [3].

15 Touches de raccourci musique

Les touches de raccourci suivantes vous permettent de commander directement votre lecteur MP3 : play/pause [7], titre suivant [6] et volume [5].

16 Réglage des programmes

Sur l'écran d'accueil, ouvrez le menu « Programmes ». Appuyez sur le bouton OK pour afficher le sous-menu.

16.1 Infrarouge:

Vous pouvez sélectionner ici l'un des programmes infrarouge suivants :

- o OFF
- o Détente
- o Réchauffement
- o Courte durée
- o Longue durée

16.2 Éclairage de couleur:

Vous pouvez procéder ici aux réglages suivants:

- o Mode (manuel/automatique):
 - Manuel:

Les réglages qui ont été sélectionnés dans le menu « Éclairage de couleur » (couleur) seront repris et exécutés par le système S&L.

- Automatique:

Les couleurs changent automatiquement selon les durées programmées.

- o Durée d'affichage de la couleur (en minutes, réglable de 1 à 20)
- o Fondu des couleurs (durée réglable en secondes, de 1 à 20)

17 Réglages généraux/configurations générales

Effectuez un appui long sur le bouton C [2] pour ouvrir le menu de configuration du système de commande wave.com4 touch.

17.1 Généralités

- o Date/heure
- o Luminosité de l'écran – réglage usine 10
- o Langue du menu – réglage usine : allemand
- o Feedback – réglage usine : activé
- o Durée automatique d'affichage de la fenêtre principale – réglage usine 10

17.2 Menu technicien

Destiné uniquement au personnel spécialisé lors de l'installation du système

17.3 Réglage de la date et de l'heure

 En appuyant sur OK [3], la barre de navigation passe automatiquement à la ligne suivante.

Ouvrez le menu « Date/heure ». Appuyez sur OK [3] pour accéder aux réglages. La ligne sur fond bleu est la ligne que vous pouvez paramétrer. À l'aide la molette [4], réglez les heures, les minutes et les secondes ainsi que la date. Confirmez votre choix en appuyant sur OK [3].

17.4 Réglage de la luminosité de l'écran

Ouvrez le menu « Luminosité écran ». Appuyez sur OK [3] pour accéder aux réglages. À l'aide la molette [4], réglez la luminosité (niveau de 1 à 10). Confirmez votre choix en appuyant sur OK [3].

17.5 Langue du menu

Ouvrez le menu « Langue menu ». Appuyez sur OK [3] pour accéder aux réglages. À l'aide la molette [4], sélectionnez la langue souhaitée. Confirmez votre choix en appuyant sur OK [3].

17.6 Feedback

Ouvrez le menu « Feedback ». Appuyez sur OK [3] pour activer/désactiver le feedback.

17.7 Durée d'affichage automatique de la fenêtre principale

Ouvrez le menu « Fenêtre principale autom. ». Appuyez sur OK pour accéder aux réglages. À l'aide la molette [4], réglez la durée en secondes (de 8 à 15). Confirmez votre choix en appuyant sur OK.

18 Réglage de la durée de temporisation

Vous pouvez régler le temps présélectionné par intervalles de 15 minutes. Le temps présélectionné minimal est d'une heure, le temps maximal est de 24 heures.

Commencez par activer les fonctions qui doivent être allumées après le temps présélectionné réglé.

- * Par exemple, activez le démarrage du sauna (la température est affichée, le poêle du sauna chauffe)
- * Dans le menu, sélectionnez Programmes, puis Temps prédéfini.
- * En appuyant sur le bouton OK [3], vous accédez au sous-menu où vous pouvez régler la valeur souhaitée avec la molette tactile [4].
- * Confirmez votre temps prédéfini en appuyant sur la touche OK [3].
- * Activez maintenant l'heure de préallumage en appuyant longuement sur la touche [1].
- * L'élément de commande Wave.com4 passe alors en mode veille.
- * Le message «Mise en marche dans... » s'affiche et la minuterie se met en marche.

Une fois que la durée programmée est écoulée, le poêle de sauna démarre (la température se règle sur la dernière valeur configurée).

 Vous pouvez interrompre ce mode à tout moment en appuyant simplement sur la touche [1] (appui long).

 La durée de temporisation devra être réglée avant toute nouvelle utilisation – ce réglage n'est pas mémorisé !

 Lorsque le démarrage s'effectue par temporisation, les éléments suivants ne sont pas activés:

- * Éclairage de la cabine
- * Éclairage de couleur
- * Ventilateur

19 Caractéristiques techniques

Alimentation en courant	s'effectue via l'unité de puissance de l'un ou l'autre appareil, à l'exception du système Sound & Light
Tension de fonctionnement	12-24Vdc
Puissance	max. 5,6W
Mode stand-by	max. 1 W
Dimensions écran : l x H x P	3,5"
Haut-parleurs	2x5W 8 ohms
Conditions ambiantes	0°C – 55°C, max. 99% d'humidité relative, sans condensation
Dimensions d'encastrement (ouverture)	213 mm x 82 mm x 36 mm,
Dimensions panneau avant : l x H x P	219,50 mm x 92 mm x 3,50 mm
Poids	env. 400 g sans les câbles de raccordement et sans les accessoires

20 Dispositions de garantie

sentiotec GmbH est convaincu de la qualité de ses produits et veut que vous puissiez continuer à en profiter à l'avenir ! Nous vous offrons donc une garantie de 5 ans pour un usage privé et 2 ans pour un usage commercial.

Les conditions requises pour cette garantie sont les suivantes:

- les appareils de commande ont été montés par un installateur qualifié et agréé ;
- les appareils sont employés conformément aux instructions mentionnées dans les manuels sentiotec ;
- la société sentiotec est responsable de la garantie durant la période de garantie.

Les défauts ou les dommages dus à une utilisation non réglementaire ne sont pas couverts par la garantie.

La période de garantie commence à compter de la date de facturation du fabricant de la cabine, à condition d'être en mesure de présenter la facture originale.

Les prestations sous garantie ne peuvent en aucun cas prolonger ou renouveler la période de garantie.

Dans le cas où votre appareil présente un défaut, veuillez le renvoyer à votre revendeur de saunas.

Les modifications effectuées sans l'accord exprès du fabricant entraînent la perte de la garantie !

Les prestations sous garantie ne peuvent en aucun cas prolonger ou renouveler la période de garantie. Dans le cas où votre appareil présente un défaut, veuillez le renvoyer à votre revendeur de saunas.

Cette garantie couvre les pièces défectueuses, à l'exception des apparitions d'usure normale.

En cas de réclamation, il convient de renvoyer l'appareil à notre service après-vente, dans son emballage d'origine ou dans un autre emballage approprié.

21 Élimination



Veuillez éliminer le matériel d'emballage conformément aux directives correspondantes en vigueur.

Les vieux appareils renferment des matériaux recyclables. Ne les déposez donc pas simplement dans la décharge la plus proche, mais vérifiez auprès de l'administration de votre ville ou de votre commune s'il existe une possibilité de recyclage.

22 Contenu de la livraison

- Système de commande wave.com4 touch (avec lecteur MP3 intégré ; stick USB non fourni)
- Câble plat modulaire RJ12 à 6 pôles, 3 m
- Matériel de montage
- Kit de cavaliers pour la configuration des unités de puissance

wave.com4 touch II

UNITÀ DI CONTROLLO ALL-IN-ONE

WC4-B-TC2

ISTRUZIONI DI MONTAGGIO E D'USO
Italiano

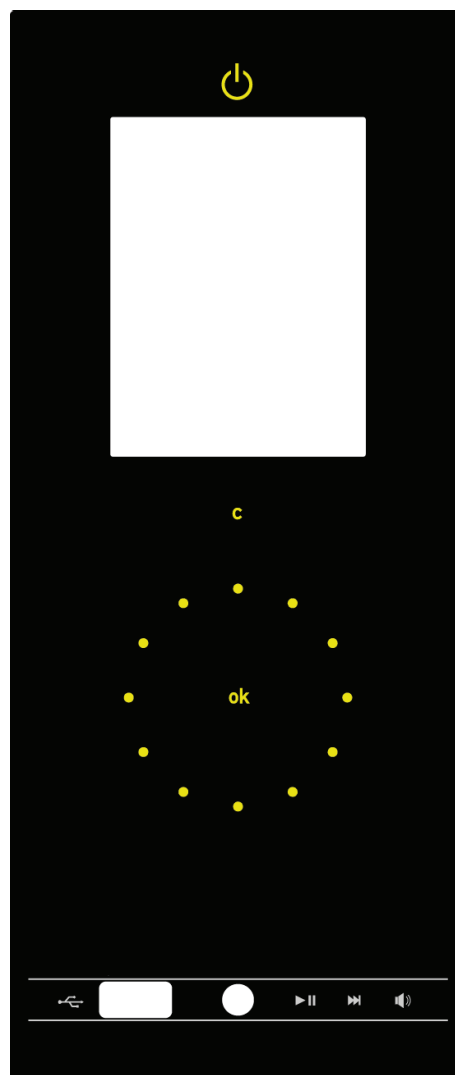

IT

Unità di controllo All-in-One dal design vincente.

Indice

1	Indicazioni generali di sicurezza	3
2	Utilizzo conforme alla destinazione d'uso	4
3	Descrizione generale delle funzioni	4
3.1	Tabella delle funzioni disponibili	4
4	Pulizia dell'unità di controllo	5
5	Montaggio dell'unità di controllo	6
6	Collegamenti elettrici - solo per personale qualificato	7
6.1	Vista posteriore di wave.com4 touch	7
6.2	Collegamento dei diffusori acustici e occupazione dei morsetti	7
6.3	Schemi elettrici a blocchi	8
7	Configurazione delle unità di potenza per il collegamento a wave.com4 touch	9
7.1	Modulo base Wave.com4 Sauna WC4-B-L	9
7.2	Modulo luci e suoni WC4-SL-L	9
7.3	Modulo infrarossi Wave.com4 WC4-IRX-P	9
7.4	Integrazione delle unità di controllo tradizionali	10
8	Messa in funzione - solo per personale qualificato	11
9	Impostazioni riservate ai tecnici - solo per personale qualificato	11
9.1	Configurare i parametri nel menu riservato ai tecnici	11
10	Descrizione delle opzioni del menu riservato ai tecnici	12
10.1	Opzione wave.com4 Sauna	12
10.2	Opzione wave.com4 Sauna - contatto remoto	12
10.3	Opzione infrarossi	12
10.4	Opzione wave.com4 Infrarossi - Avvio remoto	12
10.5	Opzione luce cabina	13
10.6	Opzione durata di funzionamento massima	13
10.7	Impostazioni di fabbrica	13
10.8	Opzione sorgente audio	13
10.9	Opzione Audio Shuffle	13
11	Aggiornamento software – solo per personale qualificato	14
12	Elementi di comando e visualizzazione	15
12.1	Menu	16
13	Accensione	16
14	Guida utente generale	17
14.1	Impostare la temperatura della sauna	17
14.2	Impostare l'umidità	17
14.3	Impostazioni infrarossi	17
14.4	Impostare la luce diurna (luce cabina)	18
14.5	Impostare la luce colorata	18
14.6	Ventilatore	18
14.7	Musica	18
15	Shortcut musica	18
16	Impostare i programmi	19
16.1	Infrarossi	19
16.2	Luce colorata	19
17	Impostazioni/configurazioni generali	19
17.1	Generalità	19
17.2	Impostazioni riservate ai tecnici	19
17.3	Impostare data e ora	20
17.4	Impostare la luminosità del display	20
17.5	Lingua menu	20
17.6	Feedback	20
17.7	Durata finestra principale automatica	20
18	Impostare il tempo di preselezione	20
19	Dati tecnici	21
20	Condizioni di garanzia	22
21	Smaltimento	22
22	Ambito della fornitura	22

1 Indicazioni generali di sicurezza

Significato dei simboli utilizzati nelle Istruzioni di montaggio e d'uso:



AVVERTENZA:

il mancato rispetto di questa indicazione comporta il pericolo di lesioni gravi o fatali.



ATTENZIONE:

il mancato rispetto di questa indicazione comporta il pericolo di lesioni moderate o lievi o di danni alle cose.



NOTA:

fa riferimento a consigli per l'uso e informazioni utili.

Custodire le istruzioni di montaggio e d'uso nelle immediate vicinanze dell'unità di controllo, per poter consultare rapidamente le indicazioni di sicurezza e le informazioni sull'utilizzo ogniqualvolta sia necessario.

- Un montaggio non eseguito a regola d'arte può causare il rischio di incendio!
- I collegamenti elettrici devono essere effettuati unicamente da personale qualificato e conformemente allo schema elettrico.
- Prima di mettere in funzione l'unità di controllo, assicurarsi che tutti i collegamenti siano saldi.
- L'apparecchio non è concepito per l'utilizzo da parte di persone (bambini compresi) con ridotte capacità fisiche, sensoriali o psichiche o che non siano dotate della necessaria esperienza e/o competenza, salvo nel caso in cui l'uso non avvenga sotto la supervisione di un addetto alla sicurezza.
- Sorvegliare i bambini per evitare che giochino con l'apparecchio.
- L'apparecchio non è idoneo per il comando diretto dei dispositivi di riscaldamento della sauna! Pericolo di incendio!
- Custodire le istruzioni di montaggio e d'uso nelle immediate vicinanze dell'unità di comando, per poter consultare rapidamente le indicazioni di sicurezza e le informazioni sull'utilizzo ogniqualvolta sia necessario.
- Attenersi anche alle specifiche indicazioni di sicurezza dei singoli capitoli.
- Qualora si verificano particolari problemi non descritti dettagliatamente nelle presenti istruzioni, a tutela della propria incolumità è opportuno rivolgersi al fornitore.
- Per motivi di sicurezza, è esclusa la possibilità di eseguire di propria iniziativa modifiche o interventi sull'unità di controllo della sauna.
- Leggere con attenzione le istruzioni di montaggio e d'uso prima di installare l'apparecchio, allo scopo di sfruttarne al meglio i vantaggi ed evitare passibili danni.
- La presenza di temperature elevate e condensa rende l'interno della cabina della sauna un ambiente non adatto all'installazione dell'unità di controllo wave.com4 touch.
- Attenersi alle istruzioni di funzionamento degli apparecchi combinati della serie wave.com4, che costituiscono parte integrante delle presenti istruzioni.
- Per effettuare il collegamento dell'unità di controllo wave.com4 touch osservare scrupolosamente le presenti istruzioni! Utilizzare unicamente i cavi e i componenti originali forniti in dotazione. Solo l'utilizzo dei suddetti cavi garantisce infatti il rispetto delle norme pertinenti (sezione conduttore, isolamento, classe di temperatura, ecc.).
- Con riserva di modifiche tecniche.

2 Utilizzo conforme alla destinazione d'uso

L'unità di controllo wave.com4 touch serve esclusivamente per comandare il funzionamento degli apparecchi della serie wave.com4 e può essere utilizzata in tutte le sue funzioni solo in conformità alla destinazione d'uso specificata, nonché nel rispetto delle istruzioni di sicurezza e d'uso dei rispettivi apparecchi collegati.

3 Descrizione generale delle funzioni



L'unità di controllo wave.com4 touch è provvista di sistema automatico di riconoscimento degli apparecchi collegati: la presenza di un determinato apparecchio determina la configurazione delle voci di menu disponibili. Gli apparecchi possono essere collegati e scollegati solo a unità spenta. Le modalità operative e le funzioni variano a seconda degli apparecchi collegati. A questo proposito, si veda anche la tabella delle funzioni disponibili:

- Sauna finlandese
 - Modalità operativa clima
 - Sauna a infrarossi
 - Effetti di luci e suoni
 - Ventilatore
 - Luce cabina
 - Programmi
- L'alimentazione può avvenire tramite uno o più apparecchi tra quelli elencati di seguito:
 - wave.com4 Modulo base (sauna finlandese)
 - wave.com4 Modulo base con modulo di espansione (sauna combinata)
 - wave.com4 Infra

3.1 Tabella delle funzioni disponibili:

Funzione Appa- recchio	Sauna fin- landese	Modalità clima/com- binata	Luce colorata	Suoni	Luce cabina ³	Sauna a infrarossi	Venti- latore ⁴	Regolazi- one a due sensori
WC4-B-L	SI			SI ¹	SI			
WC4-B-L + WC4-H-PCB +	SI			SI ¹	SI		SI	
WC4-B-L + WC4-H-PCB + WC4-H-F2	SI			SI ¹	SI		SI	SI ⁵
WC4-B-L + WC4-H-PCB + WC4-H-H	SI	SI		SI ¹	SI		SI	
WC4-B-L + WC4-H-PCB + WC4-H-F2 + WC4-H-H	SI	SI		SI ¹	SI		SI	SI ⁵
WC4-IRX-P				SI ¹	SI	SI	SI	
WC4-SL-L			SI	SI ²				

¹ Richiede diffusori acustici da 8Ohm, non compresi nella fornitura

² La lampada colorata viene utilizzata come diffusore acustico. Vedere la sezione relativa ai collegamenti degli effetti di luci e suoni riservata ai tecnici.

³ In caso di utilizzo combinato di WC4-IRX-P e WC4-B-L è possibile selezionare nei parametri di sistema l'apparecchio che comanda la luce della cabina.

⁴ In caso di utilizzo combinato di WC4-IRX-P e WC4-B-L è possibile selezionare nei parametri di sistema l'apparecchio che comanda il ventilatore.

⁵ Il sensore della panca deve essere attivato nei parametri di sistema.

WC4-B-L:	wave.com4 Modulo base Modulo di potenza
WC4-H-PCB:	wave.com4 Scheda di espansione
WC4-H-H:	wave.com4 Sensore umidità
WC4-H-F2:	wave.com4 Sensore panca
WC4-IRX-P:	wave.com4 Modulo di potenza a infrarossi
WC4-SL-L:	wave.com4 Luci e suoni lampada colorata

 In caso di utilizzo combinato di WC4-B-L e WC4-SL-L occorre anche il set di cavi WC4-SL-EXT. Vedere anche la sezione „Collegamenti elettrici - solo per personale qualificato“.

 I moduli base Sauna wave.com4 (WC4-B-L) prodotti prima del 12/2011 non sono compatibili con wave.com touch. L'aggiornamento software necessario può essere effettuato solo in fabbrica.

4 Pulizia dell'unità di controllo

Pulire l'unità di controllo ogniqualvolta necessario in base al grado di sporcizia.

Scollegare tutta l'unità dalla rete.

Pulire la parte anteriore dell'unità con un panno morbido (ad esempio in microfibra) leggermente imbevuto con una soluzione di acqua e sapone neutro.

 Non pulire in nessun caso da soli la scheda presente sul retro, poiché l'apparecchio potrebbe danneggiarsi. Se necessario, richiedere l'intervento di un tecnico dell'assistenza..

 La presenza di temperature elevate e condensa rende l'interno della cabina della sauna un ambiente non adatto all'installazione dell'unità di controllo wave.com4 touch.

5 Montaggio dell'unità di controllo

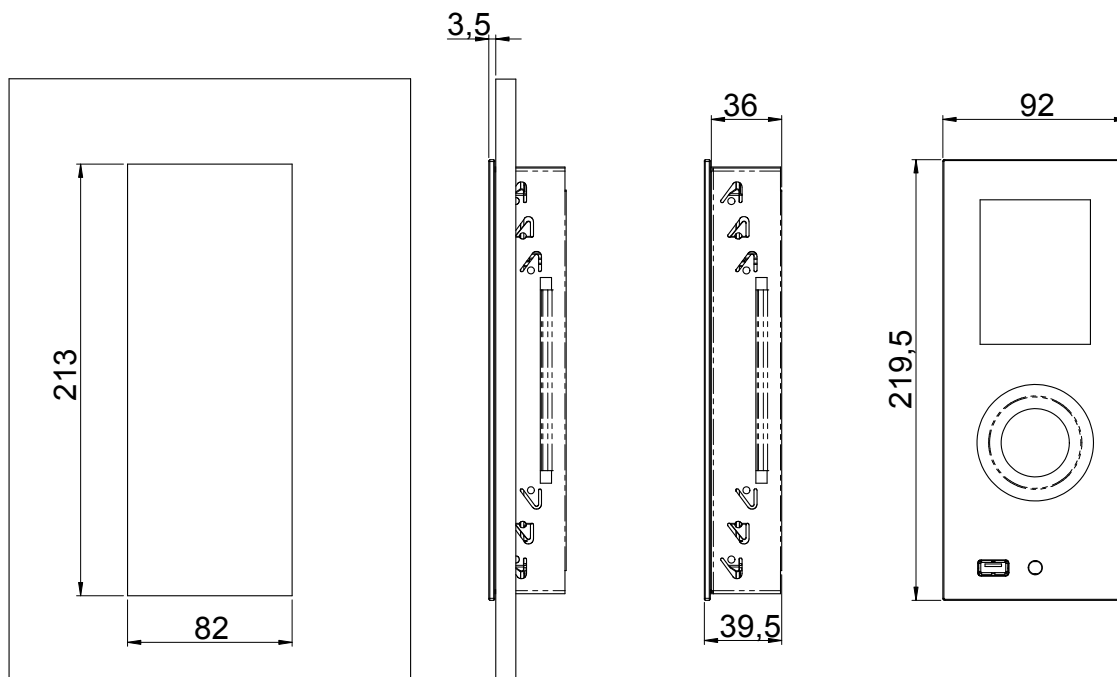

Dimensioni

Per installare l'unità di controllo wave.com4 touch occorre predisporre un'apertura di 213 mm x 82 mm per l'alloggiamento del telaio B. Per fissare il telaio, piegare le linguette C con un cacciavite come mostrato in figura. Il vano di installazione dell'unità di controllo wave.com4 touch deve avere una profondità di 36 mm.

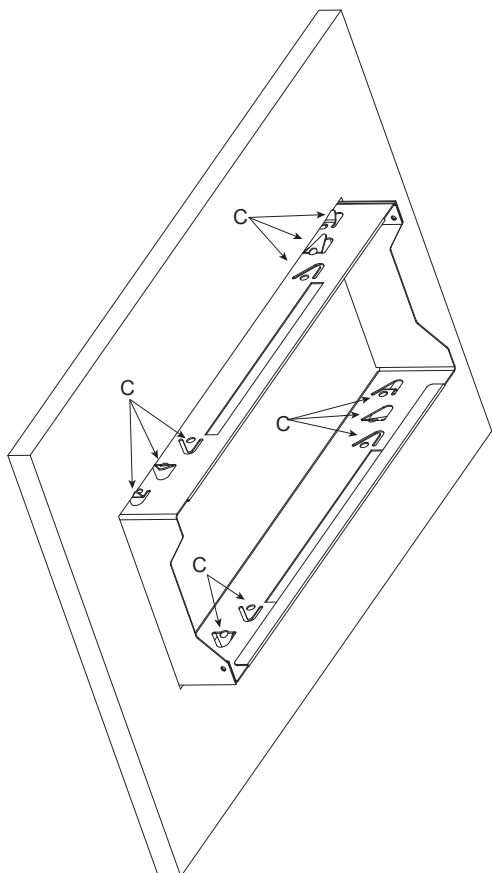

Montaggio telaio da incasso

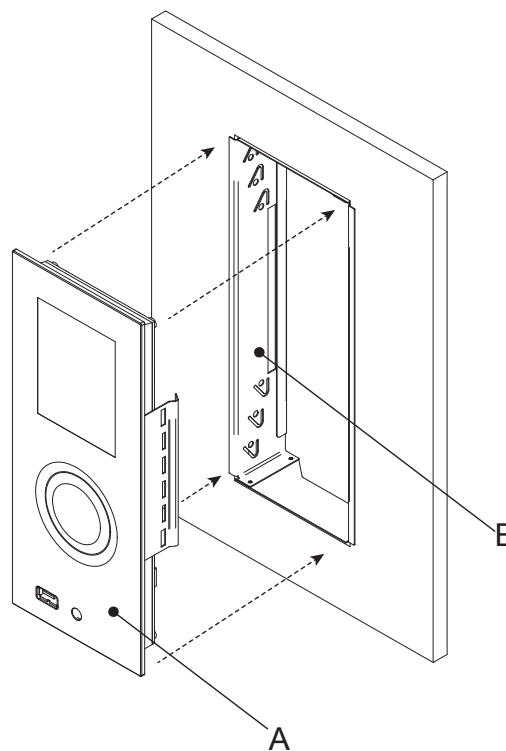

Inserimento dell'unità di controllo nel telaio

Dopo aver effettuato il cablaggio (vedere la sezione Cablaggio), inserire l'unità di controllo A nel telaio B come mostrato in figura

WORLD OF WELLNESS

6 Collegamenti elettrici - solo per personale qualificato

Osservare anche le indicazioni nelle istruzioni di funzionamento e montaggio delle unità di controllo utilizzate.

6.1 Vista posteriore di wave.com4 touch

I singoli moduli vengono collegati tra loro tramite cavo RJ12 a 6 poli.

Sull'unità di controllo il cavo del bus viene inserito nel connettore A. Si veda anche lo schema elettrico a blocchi.

I diffusori acustici vengono collegati tramite la morsettiera C.

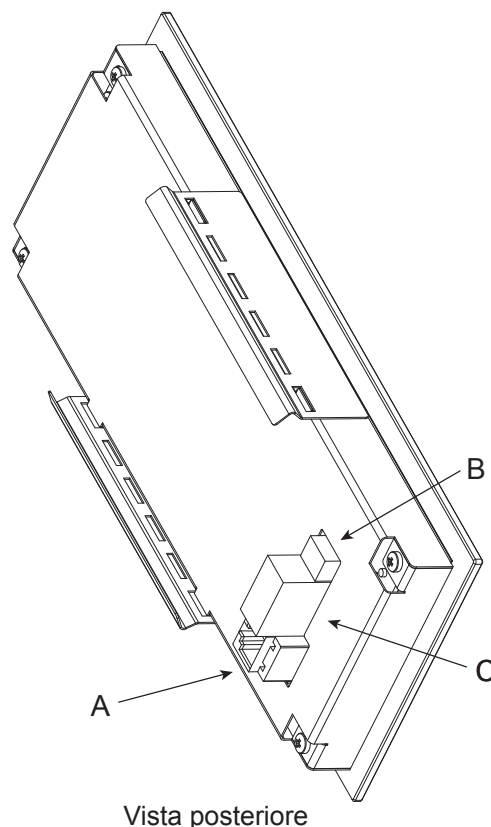

6.2 Collegamento dei diffusori acustici e occupazione dei morsetti

- LSL+ Diffusore acustico sinistra +
- LSL- Diffusore acustico sinistra -
- LSR+ Diffusore acustico sinistra +
- LSR- Diffusore acustico destra -

Se in combinazione con l'unità di controllo viene utilizzato il modulo luci e suoni, è possibile collegare i diffusori acustici a wave.com4 touch (Morsettiera C.

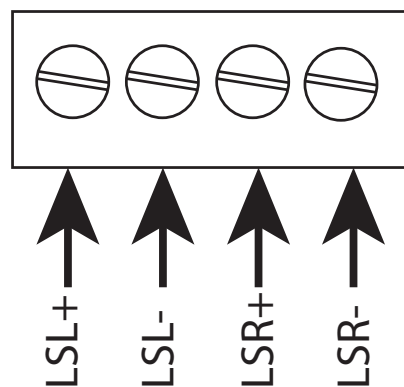

Morsettiera C

È possibile utilizzare il lettore MP3 integrato nel sistema di effetti luci e suoni (collegamento del diffusore acustico della lampada colorata sull'unità di potenza del sistema luci e suoni come da relative istruzioni di funzionamento) e l'amplificatore (selezionabile nel menu del sistema).

- | | | |
|------|-------------------------------|---------|
| LSL+ | Diffusore acustico sinistra + | Marrone |
| LSL- | Diffusore acustico sinistra - | Blu |
| LSR+ | Diffusore destra + | Grigio |
| LSR- | Diffusore destra - | Nero |

L'interruttore B attualmente non è in uso ed è riservato per utilizzi futuri.

6.3 Schemi elettrici a blocchi



I moduli base wave.com4 Sauna (WC4-B-L) prodotti prima del 12/2011 non sono compatibili con wave.com4 touch. L'aggiornamento software necessario può essere effettuato solo in fabbrica.

I singoli apparecchi vengono collegati tramite cavo RJ12 a 6 poli (D ed E). Nella fornitura dell'unità di controllo wave.com4 touch è compreso un cavo di collegamento D. Per collegare più unità di potenza occorre ordinare un cavo O-CX-C10 (E) per ciascuna unità.

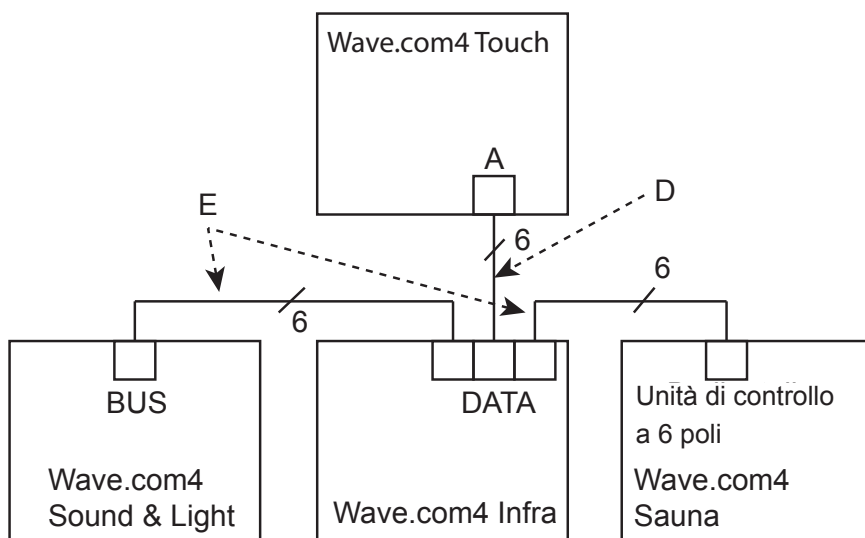

Schema elettrico a blocchi configurazione completa

Se vengono utilizzati solo il sistema luci e suoni wave.com4 e il modulo base wave.com4, è necessario anche un Y-connettore F. Questo è contenuto nel set WC4-SL-EXT, il quale comprende anche un cavo dati E.

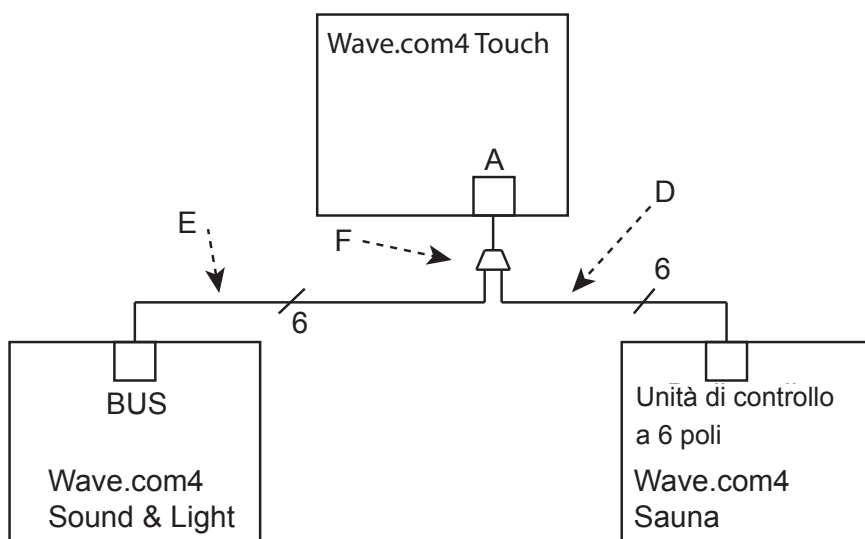

Schema elettrico a blocchi luci e suoni con modulo wave.com4 Sauna

7 Configurazione delle unità di potenza per il collegamento di Wave.com4 Touch

7.1 Modulo base Wave.com4 Sauna WC4-B-L



I moduli base wave.com4 Sauna (WC4-B-L) prodotti prima del 12/2011 non sono compatibili con wave.com4 touch. L'aggiornamento software necessario può essere effettuato solo in fabbrica.

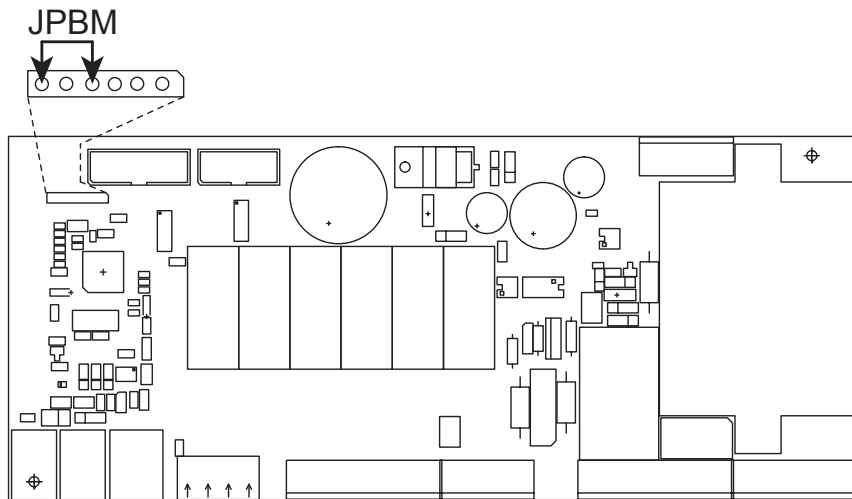

Ponticello modulo base

Il ponticello JPBM è compreso nell'ambito di fornitura di wave.com4 touch e deve essere inserito nella morsettiera a 6 poli come mostrato in figura.

7.2 Sound & Light WC4-SL-L

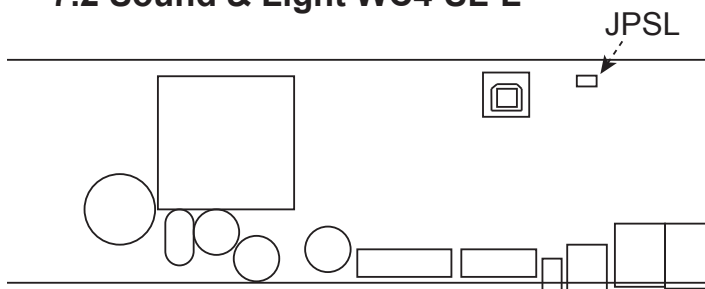

Ponticello luci e suoni

Il ponticello JPSL configurato in fabbrica deve rimanere in posizione.

Se vengono utilizzati più moduli luci e suoni (fino a quattro apparecchi), il ponticello JPSL deve rimanere in posizione per tutti gli apparecchi collegati al bus, diversamente da quanto indicato nelle istruzioni di montaggio e d'uso.

7.3 wave.com4 Infra WC4-IRX-P

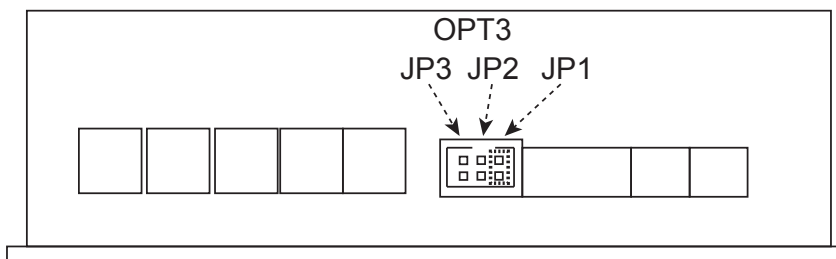

Ponticello infrarossi

Inserire il ponticello del modulo wave.com4 touch nel connettore OPT3 su JP1. In caso di utilizzo di più unità di potenza a infrarossi wave.com4 (fino a quattro apparecchi) consultare le istruzioni di montaggio e d'uso del modulo wave.com4 Infra per la configurazione.

7.3 Integrazione delle unità di controllo tradizionali

Con la versione V.1.04 è possibile integrare unità di controllo tradizionali nell'impianto sauna, le quali visualizzeranno la modalità operativa prescelta. Dall'unità di controllo è possibile effettuare o modificare le impostazioni; le unità di controllo comunicano con la rispettiva unità wave.com4 touch.

Unità di controllo utilizzabili:

WC4-B-S/W/D/H WC4-IRX-S/W/D/H WC4-SL-S/W/H/D

 Per poter utilizzare questa funzione con le unità di controllo WC4-SL-S/W/H/D prodotte prima del 11/2012 potrebbe essere necessario un aggiornamento software dell'unità! A questo scopo, l'unità di controllo WC4-SL-S/W/H/D deve essere restituita al produttore!

 Prima di collegare l'unità di controllo WC4-SL-S/W/D/H è necessario provvedere alla configurazione del BUS. A tale scopo, procedere come descritto di seguito:

- * Scollegare l'unità di controllo dall'unità di potenza (RJ10 4/4).
- * Tenere premuti contemporaneamente i tasti +/- e inserire nuovamente il cavo dati RJ10 4/4.
- * Selezionare il „TC4“ con i tasti +/-.
- * Confermare la selezione con il tasto della modalità.
- * Selezionare il „Po0“ con i tasti +/-.
- * Confermare la selezione con il tasto della modalità.

 Le unità di controllo tradizionali WC4-B-S/W/D/H, WC4-IRX-S/W/D/H, WC4-SL-S/W/H/D possono essere montate all'interno della cabina della sauna! A tale scopo, seguire anche le indicazioni delle rispettive istruzioni d'uso. I parametri ambientali non devono essere modificati (vedere i dati tecnici nelle istruzioni d'uso corrispondenti)!

In caso di utilizzo di 2 unità di controllo sul Bus (possibilmente con Wave.com4 e Wave.com4 Infra-collegamento RJ10 4/4 e modulo luci e suoni) è necessario tenere conto del fatto che a ogni singola unità deve essere assegnato un indirizzo bus diverso. A tale riguardo osservare anche le ulteriori indicazioni delle istruzioni d'uso corrispondenti (Wave.com4 e Wave.com4 Infra)

8 Messa in funzione – solo per personale qualificato

Verificare che tutti i moduli utilizzati siano stati collegati correttamente.

Verificare che tutti i ponticelli siano stati posizionati correttamente sui singoli apparecchi. Eventuali modifiche dei ponticelli non verranno riconosciute al ripristino dell'alimentazione di rete.

Quando viene ripristinata la tensione di rete, l'unità di controllo riconosce automaticamente i singoli moduli wave.com4 touch.

I moduli riconosciuti vengono visualizzati sul display con le rispettive voci di menu. Vedere la sezione delle impostazioni riservate ai tecnici e le istruzioni d'uso per gli utenti.

9 Impostazioni riservate ai tecnici – solo per personale qualificato

Con le impostazioni riservate ai tecnici viene completata la configurazione dell'intero impianto. Le opzioni disponibili dipendono dai moduli collegati.

Vedere anche la sezione „Istruzioni d'uso per l'utente“ (elementi di visualizzazione e di comando)

9.1 Configurare i parametri nel menu riservato ai tecnici

Tenere premuto il tasto OK [1] per attivare il sistema di comando e visualizzare la pagina iniziale con le opzioni di configurazione disponibili. Il menu riservato ai tecnici si attiva tenendo premuto il tasto C [2]. Utilizzando la rotella di navigazione Touch Wheel [4] portarsi sulla voce di menu „Tecnici“. Confermare la selezione con il tasto OK [3]. Qui è possibile configurare solo i parametri dei moduli.

Per selezionare una voce di menu, navigare con la rotella Touch Wheel [4] sull'opzione da modificare e confermare con OK [3]. Per tornare al livello precedente premere C [2]

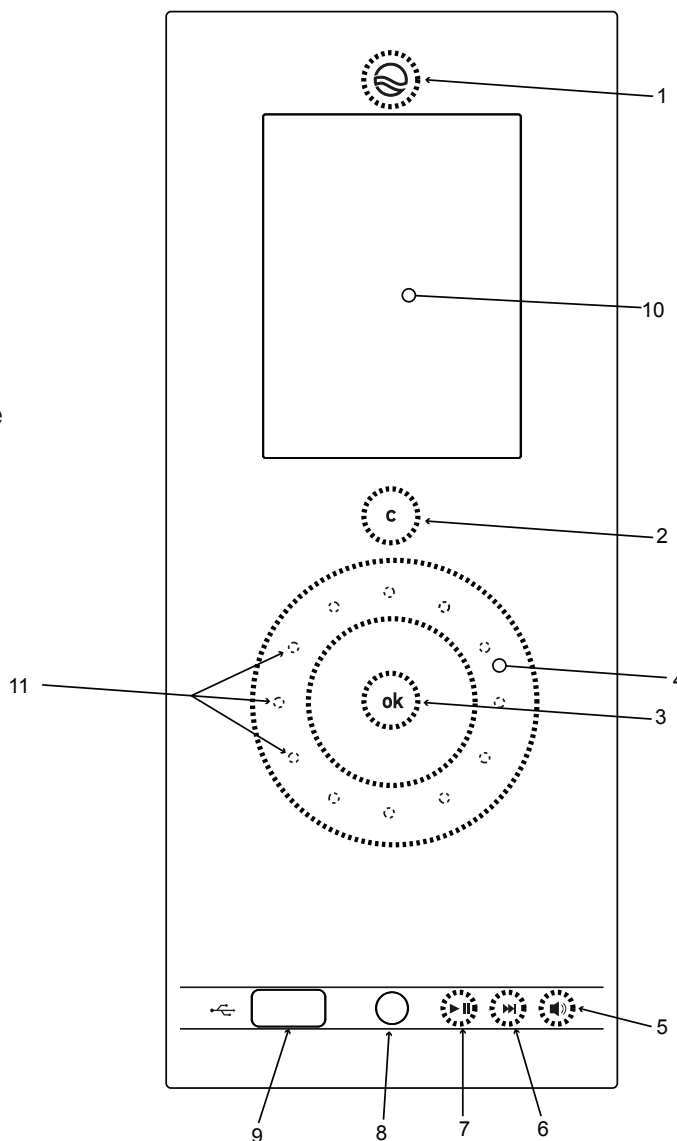

Elementi di comando e visualizzazione sul vetro anteriore

10 Descrizione delle opzioni del menu riservato ai tecnici

 La visualizzazione delle voci di menu varia a seconda dei moduli o degli elementi di potenza collegati.

 Le voci di menu risultano attive o disattivate in funzione dei parametri impostati dai tecnici.

 Le impostazioni di fabbrica compaiono in grassetto.

10.1 Opzione wave.com4 Sauna

- Evaporatore **Off/On** Quando è collegata la scheda di espansione (WC4-H-PCB), disattiva lo sfiato dell'evaporatore e nasconde la voce di menu „Umidità“ nella schermata principale.
- Ventilatore **Off/On** Attiva l'uscita del ventilatore sul modulo di base wave.com4 Sauna. L'uscita del ventilatore del modulo wave.com4 Infra viene disattivata automaticamente.
- Sensore della panca **Off/On**
- Funzione Res5 **Wm** **(Rilevamento assenza acqua evaporatore)/Fs** (Avvio remoto). Attiva l'avvio remoto sul modulo base wave.com4 Sauna. La funzione che rileva la mancanza di acqua non è più disponibile. L'ingresso dell'avvio remoto del modulo wave.com4 Infra viene disattivato automaticamente

 Osservare anche le indicazioni nelle istruzioni di montaggio e d'uso del modulo wave.com4 Sauna.

10.2 Opzione wave.com4 Sauna - contatto remoto

Qui è possibile configurare il modulo wave.com4 Sauna affinché rimanga o meno attivo in caso di assenza della tensione remota di contatto:

Attivazione (Opzione = „On“)

Disattivazione (Opzione „Off“)

10.3 Opzione infrarossi

- | | | |
|-----------------------|---------------|--|
| Ventilatore | Off/On | Attiva l'uscita del ventilatore sul modulo wave.com4 Infra. L'uscita del ventilatore del modulo di base wave.com4 Sauna viene disattivata automaticamente. |
| Uscita commutazione 1 | Off/On | Attiva l'uscita a potenziale zero OPT1. Con la commutazione alla modalità di stand-by, l'uscita si disattiva in automatico. |
| Uscita commutazione 2 | Off/On | Attiva l'uscita a potenziale zero OPT2. Con la commutazione alla modalità di stand-by, l'uscita si disattiva in automatico. |
| Avvio remoto | Off/On | Attiva l'ingresso remoto nel modulo wave.com4 Infra. L'ingresso dell'avvio remoto del modulo di base wave.com4 Sauna viene disattivato automaticamente. Vedere anche le indicazioni nelle istruzioni di montaggio e utilizzo del modulo wave.com4 Infra. |

10.4 Opzione wave.com4 Infrarossi - avvio remoto

L'opzione consente di configurare il sistema di comando affinché il modulo wave.com4 Infra (unità a infrarossi) reagisca o meno al comando di avvio remoto. L'avvio remoto del modulo wave.com4 Infra avviene tramite interruttore.

 Per ulteriori informazioni circa l'avvio remoto del modulo wave.com4 Infra, consultare le istruzioni d'uso corrispondenti.

-  Questa funzione può essere utilizzata solo una volta effettuato l'aggiornamento dell'unità di potenza WC4-IRX-P! A tale scopo è necessario rispedito l'unità di potenza WC4-IRX-P al produttore!

10.5 Opzione luce cabina

Qui è possibile selezionare il modulo (wave.com4 Base con/senza modulo umidità o wave.com4 Infra) che alimenta la luce della cabina.

- o **SAN** (wave.com4 Base (o Base con espansione umidità))
- o **INF** (wave.com4 Infra)

10.6 Opzione durata di funzionamento massima:

L'opzione consente di modificare la durata massima di funzionamento.

- o **6h** (ai sensi delle norme EN 60335-2-53 e EN 60335-1 durata massima di esercizio per uso privato)
- o **12h** (ai sensi delle norme EN 60335-2-53 e EN 60335-1 durata massima di esercizio per uso in ambito commerciale)

10.7 Impostazioni di fabbrica:

Tenere premuto il tasto OK 

In questo modo è possibile ripristinare le impostazioni software dell'unità di comando wave.com4 touch al momento della fornitura. Dopo aver confermato l'opzione, spegnere e riaccendere l'apparecchio.

10.8 Opzione sorgente audio

L'opzione permette di selezionare la sorgente audio USB da utilizzare:

Selezionare come sorgente audio il modulo luci e suoni (occorre il modulo opzionale WC4-SL-L) Selezionare come sorgente audio l'unità di controllo wave.com4 touch

-  Non è possibile effettuare selezioni multiple! Selezionando una sorgente audio, l'altra viene automaticamente disattivata.

10.9 Opzione Audio Shuffle

Selezionando questa opzione si attiva la riproduzione audio casuale dei file MP3 presenti sul supporto di memoria USB .

-  Nel caso in cui i brani archiviati nel supporto di memoria USB siano organizzati in cartelle, la riproduzione non avverrà per cartella, bensì in modo del tutto casuale.

11 Aggiornamento software – solo per personale qualificato

 Prendere nota delle impostazioni configurate, in quanto l'aggiornamento del software azzererà tutti i parametri

I dati e i file di programma necessari sono disponibili su richiesta.

Per eseguire l'aggiornamento procedere come descritto di seguito:

- > Accendere l'apparecchio.
- > Inserire il supporto di memoria USB con i dati per l'aggiornamento nella rispettiva porta dell'unità wave.com4 touch

 **Il supporto di memoria non deve contenere altri dati oltre ai file dell'aggiornamento**

- > Dal menu riservato ai tecnici, accedere alla voce „Impostazioni di fabbrica“.
- > Avviare l'aggiornamento del software tenendo premuto il tasto C 2
- > Attendere la conclusione dell'aggiornamento. Durante l'aggiornamento del software non scollegare mai l'apparecchio dalla rete.
- > Dopo l'aggiornamento il modulo wave.com4 touch passa in stand-by.

 L'aggiornamento del software può essere effettuato dal rivenditore della sauna tramite la porta USB dell'unità Touch. Richiedere informazioni sugli aggiornamenti disponibili.

 Su richiesta è possibile ottenere un supporto di memoria USB adatto per l'unità di comando wave.com4 touch (WC4-USB-M):

12 Elementi di comando e visualizzazione

- 1 Tasto On/Off
Se il tasto si illumina di bianco, il sistema si trova in stand-by.
- 2 Tasto C
- 3 Tasto OK
- 4 Rotella Touch-Wheel (rotella di navigazione)
- 5 Shortkey lettore MP3 Diffusori acustici
- 6 Shortkey Lettore MP3 Brano successivo
- 7 Shortkey Lettore MP3 Riproduzione/Pausa
- 8 Line-In 3,5 mm Klinke Stereo
- 9 Porta USB
- 10 Display
- 11 Illuminazione a LED della rotella (con un movimento circolare delle dita vengono illuminati progressivamente i punti nel circuito LED)

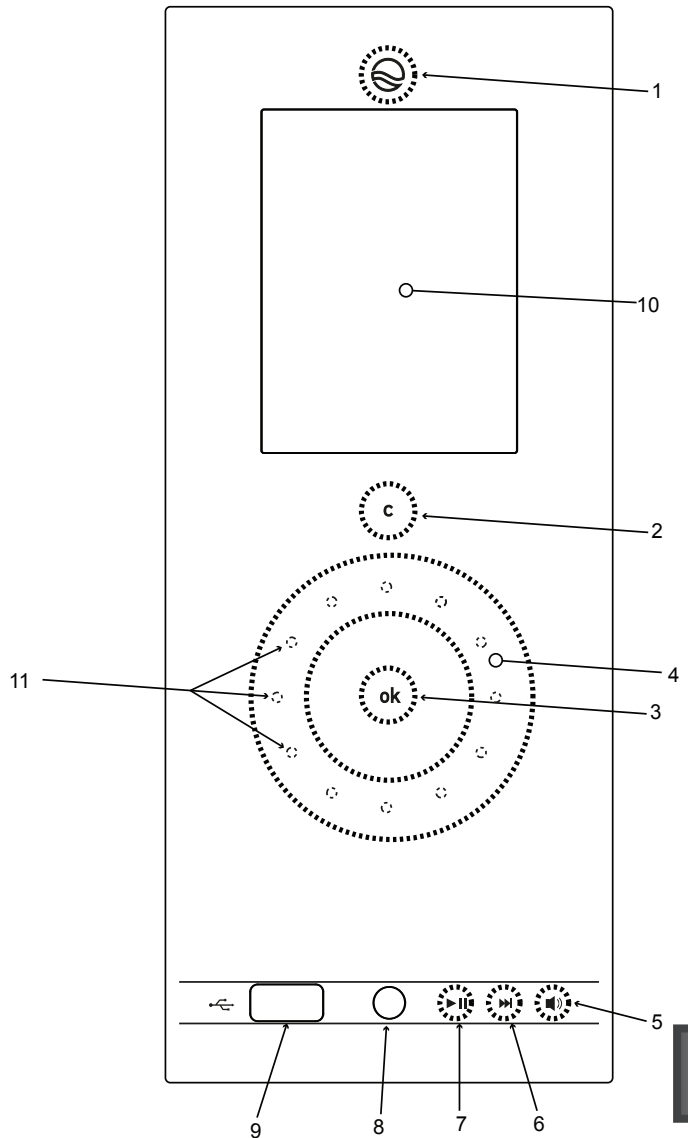

Elementi di comando e visualizzazione sul vetro anteriore

12.1 Menu

	Temperatura Sauna	da 30°C a 110°C
	Umidità	da 0% a 100%
	Stato infrarossi	Numero programma, Temperatura o Livello intensità
	Luce diurna	da 0% a 100%
	Stato luce colorata	modalità automatica o numero colore
	Ventilatore	on/off o regolabile (solo con modulo wave.com4)
	Musica	Pausa, Play e Stop
	Programma	

13 Accensione

Per accendere e spegnere l'impianto tenere premuto il tasto ON/OFF .



14 Guida utente generale

 Nella pagina principale vengono visualizzati i valori attuali della cabina.



 Premendo il tasto C  si ritorna alla pagina di menu precedente.

 Il tasto C  consente di attivare o disattivare direttamente le funzioni dalla pagina principale.

14.1 Impostare la temperatura della sauna

Dalla pagina principale accedere alla voce di menu „Temperatura sauna“. Confermare con il tasto OK  per accedere al sottomenu in cui è possibile impostare la temperatura desiderata con la rotella Touch-Wheel . Confermare l'impostazione con il tasto OK .

14.2 Impostare l'umidità

Dalla pagina principale accedere alla voce di menu „Umidità“. Confermare con il tasto OK  per accedere al sottomenu in cui è possibile impostare il valore di umidità desiderato con la rotella Touch-Wheel . Confermare l'impostazione con il tasto OK .

14.3 Impostazioni infrarossi

Selezionare la voce di menu Infrarossi e confermare con il tasto OK  per accedere al sottomenu.

- Temperatura



- Intensità per i due sedili



- Intensità sedile 1





- Intensità sedile 2





Impostare la temperatura



(da 30 a 70°C con piastre riscaldanti - da 30 a 50°C con pellicole riscaldanti)

Accedere alla voce di menu „Temperatura“. Confermare con il tasto OK  per accedere al sottomenu in cui è possibile impostare il valore di temperatura desiderato con la rotella Touch-Wheel . Confermare l'impostazione con il tasto OK .

Impostare l'intensità (per i due sedili) (da 0 a 8)

Confermare la voce di menu con il tasto OK  per accedere al sottomenu in cui è possibile effettuare l'impostazione con la rotella Touch-Wheel . Confermare l'impostazione con il tasto OK .

Impostare l'intensità (per i singoli sedili) (da 0 a 8)

Confermare la voce di menu con il tasto OK  per accedere al sottomenu in cui è possibile effettuare l'impostazione con la rotella Touch-Wheel . Confermare l'impostazione con il tasto OK .

14.4 Impostare la luce diurna (luce cabina)

Dalla pagina principale accedere alla voce di menu „Luce diurna“. Confermare con il tasto OK [3] per accedere al sottomenu in cui è possibile effettuare le impostazioni.

È possibile regolare l'intensità della luce della cabina tramite l'unità di comando wave.com4 touch, impostando la percentuale desiderata con la rotella Touch-Wheel [4]. Confermare l'impostazione con il tasto OK [3].

14.5 Impostare la luce colorata

Selezionare il colore

Accedere alla voce di menu „Luce colorata“. Confermare con il tasto OK [3] per accedere al sottomenu in cui è possibile selezionare il colore da riprodurre con la rotella Touch-Wheel [4]. Il colore impostato viene visualizzato nella pagina principale.

Impostare la luminosità

Dalla voce di menu „Luce colorata“ è inoltre possibile regolare la luminosità. Tenendo premuto il tasto OK [3] nel menu di selezione dei colori si accede ai parametri della luminosità. Eseguire qui l'impostazione. Confermare l'impostazione con il tasto OK [3].

14.6 Ventilatore

Accedere alla voce di menu „Ventilatore“.

- Ventilatore del modulo wave.com4 Sauna: con il tasto OK [3] è possibile accendere e spegnere il ventilatore.
- Ventilatore del modulo wave.com4 Infra: con il tasto OK [3] si accede alla regolazione dell'intensità del ventilatore.

14.7 Musica

Accedere alla voce di menu „Musica“. Confermare con il tasto OK [3] per accedere al sottomenu in cui è possibile impostare il volume desiderato con la rotella Touch-Wheel [4]. Confermare l'impostazione con il tasto OK [3].

15 Shortkey Musica

Con gli shortkey: Play/Pausa [7], brano successivo [6] e volume [5] è possibile comandare direttamente il lettore MP3.

16 Impostare i programmi

Dalla pagina principale accedere alla voce di menu „Programmi“. Premendo il tasto OK si accede al sottomenu.

16.1 Infrarossi:

Qui è possibile selezionare uno dei seguenti programmi per il riscaldamento a infrarossi:

- o Off
- o Relax
- o Riscaldamento
- o Durata breve
- o Durata prolungata

16.2 Luce colorata:

L'opzione consente di effettuare le seguenti impostazioni:

- o Modalità (manuale/automatica):
 - Manuale:

Le impostazioni effettuate nel menu luce colorata (colore) vengono acquisite ed eseguite dal sistema luci e suoni.

- Automatico:

il cambio di colore avviene in automatico in funzione dei tempi impostati.

- o Durata colore (minuti, impostabile da 1 a 20)
- o Tempo di transizione dei colori (secondi, impostabile da 1 a 20)

17 Impostazioni/configurazioni generali

Tenere premuto il tasto C [2] per accedere al menu di configurazione dell'unità di comando wave.com4 touch.

17.1 Generalità

- o Data/ora
- o Impostazione di fabbrica luminosità display: 10
- o Impostazione di fabbrica lingua menu: tedesco
- o Impostazione di fabbrica feedback: on
- o Impostazione di fabbrica durata finestra principale automatica: 10

IT

17.2 Impostazioni riservate ai tecnici

solo per il personale qualificato per l'installazione dell'intero sistema

17.3 Impostare data e ora

 Premendo il tasto OK [3] la barra di navigazione passa automaticamente alla riga successiva.

Accedere alla voce di menu „Data/ora“. Premendo il tasto OK [3] si accede alle impostazioni. Le modifiche si possono effettuare nella riga evidenziata in blu. Tramite la rotella Touch-Wheel [4] è possibile impostare le ore, i minuti, i secondi o la data. Confermare l'impostazione con il tasto OK [3].

17.4 Impostare la luminosità del display

Accedere alla voce di menu „Luminosità display“. Premendo il tasto OK [3] si accede alle impostazioni. Tramite la rotella Touch-Wheel [4] è possibile regolare progressivamente il livello di luminosità del display (da 1 a 10) Confermare l'impostazione con il tasto OK [3].

17.5 Lingua di menu

Accedere alla voce di menu „Lingua“. Premendo il tasto OK [3] si accede alle impostazioni. Per selezionare la lingua utilizzare la rotella Touch-Wheel [4]. Confermare l'impostazione con il tasto OK [3].

17.6 Feedback

Accedere alla voce di menu „Feedback“. Per attivare o disattivare il feedback premere il tasto OK [3].

17.7 Durata finestra principale automatica

Accedere alla voce di menu „Finestra principale automatica“. Premendo il tasto OK [3] si accede alle impostazioni. Tramite la rotella Touch-Wheel [4] è possibile regolare la durata in secondi (da 8 a 15) Confermare l'impostazione con il tasto OK [3].

18 Impostare il tempo di preselezione

Potete impostare la durata di preimpostazione a intervalli di 15 minuti. La durata di preimpostazione minima è di un'ora, mentre quella massima è di 24 ore.

Prima di impostare la durata di preimpostazione, avviare le funzioni che dovranno essere attivate allo scadere della stessa.

- * Ad esempio, attivare il funzionamento della sauna (viene visualizzata la temperatura, la stufa della sauna riscalda)
- * Navigate fino alla voce del menu “Programmi”, dopodiché a “Durata di preimpostazione”.
- * Confermando mediante il tasto OK [3] accederete quindi al sottomenu, nel quale potrete impostare il vostro valore desiderato mediante la rotellina tattile “Touch-Wheel” [4].
- * Confermate la durata di preimpostazione desiderata premendo il tasto OK [3].
- * A questo punto, attivate la durata di preimpostazione mantenendo premuto il tasto [1].
- * L'elemento operativo Wave.com4 passa ora alla modalità Standby.
- * Appare sullo schermo la scritta “Accensione tra...” e inizia il conto alla rovescia.

Trascorso il tempo di preselezione, si attiva la stufa del forno (il valore di temperatura viene acquisito dall'ultima configurazione eseguita).

 Questa modalità si può interrompere in qualunque momento premendo il tasto [1] (pressione prolungata).

 Il tempo di preselezione deve essere reimpostato a ogni nuovo utilizzo; le impostazioni non vengono mantenute!

 Quando è attivo il tempo di preselezione i seguenti componenti non si attivano:

- * Luce cabina
- * Luce colorata
- * Ventilatore

19 Dati tecnici

Alimentazione corrente	viene fornita dall'unità di potenza di uno degli apparecchi sopra citati, ad eccezione del modulo luci e suoni
Tensione di esercizio	12-24Vcc
Potenza	max. 5,6W
Consumo in stand-by	max. 1 W
Dimensioni display:	3,5"
Diffusori acustici	2x5W 8Ohm
Condizioni ambientali	0°C – 55°C, max 99% umidità relativa dell'aria, senza condensa
Dimensioni incasso	213 mm x 82 mm x 36 mm,
Dimensioni vetro frontale: L x A x P	219,50 mm x 92 mm x 3,50 mm
Peso	ca. 400g senza cavi di collegamento e accessori

20 Condizioni di garanzia

Le unità di controllo sentiotec GmbH sono coperte da una garanzia di 5 anni per l'utilizzo privato e di 2 anni per l'utilizzo in ambito commerciale, grazie alla quale i clienti possono beneficiare a lungo dell'eccellente qualità dei prodotti.

La concessione della garanzia è soggetta alle seguenti condizioni:

- le unità di controllo devono essere installate da un'azienda qualificata e autorizzata;
- gli apparecchi devono essere utilizzati nel rispetto delle istruzioni di sentiotec;
- il diritto di garanzia deve essere fatto valere entro i termini previsti da sentiotec.

La garanzia non copre:

vizi o danni riconducibili a un utilizzo dell'apparecchio non conforme alla destinazione d'uso.

La garanzia decorre dalla data di emissione della fattura da parte del produttore della sauna. La garanzia potrà essere fatta valere solo presentando la fattura originale.

Eventuali prestazioni in garanzia non prolungano, né rinnovano la durata della stessa.

Gli apparecchi difettosi dovranno essere restituiti al rivenditore della sauna.

L'esecuzione di modifiche non espressamente autorizzate dal costruttore fa decadere la garanzia!

Eventuali prestazioni in garanzia non prolungano, né rinnovano la durata della stessa. Gli apparecchi difettosi dovranno essere restituiti al rivenditore della sauna.

La garanzia copre la riparazione di eventuali difetti ad eccezione dei casi di normale usura.

L'apparecchio oggetto di reclamo dovrà essere rispedito nella confezione originale o altro imballo idoneo al nostro reparto di assistenza.

21 Smaltimento



I materiali di imballo devono essere smaltiti secondo le vigenti normative.

Gli apparecchi usati contengono materiali riciclabili. Prima di gettare gli apparecchi usati è quindi opportuno informarsi presso le autorità cittadine o locali sulle eventuali possibilità di riciclaggio.

22 Ambito della fornitura

- Unità di controllo wave.com4 touch (con lettore MP3 integrato, escluso supporto di memoria USB)
- Cavo flat RJ12 modulare a 6 poli, 3m
- Materiale per il montaggio
- Set di ponticelli per la configurazione delle unità di potenza

wave.com4 touch II

ALL-IN-ONE REGELAPPARAAT

WC4-B-TC2

MONTAGE- EN GEBRUIKSAANWIJZING
Nederlands

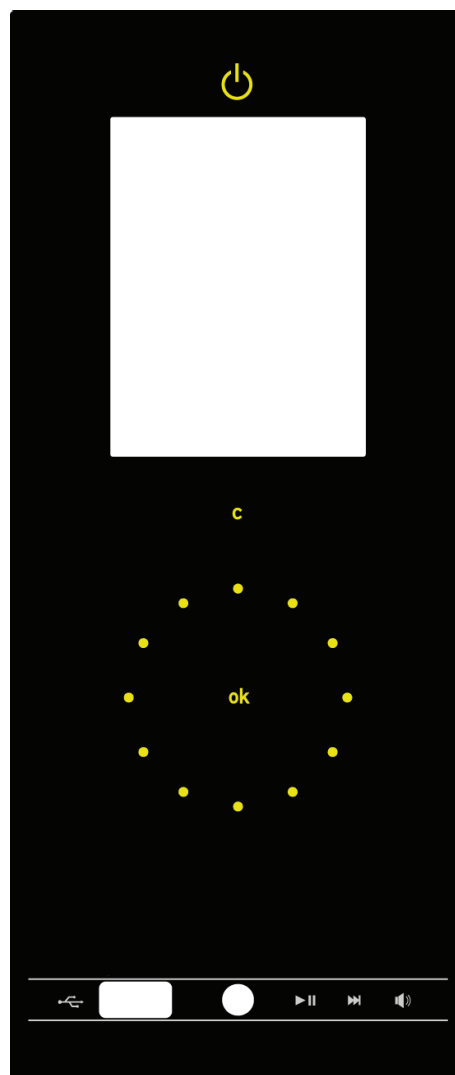

NL

All-in-One regelapparaat, dat opvalt met een zelfbewust design.

Inhoudsopgave

1	Algemene veiligheidsrichtlijnen	3
2	Correct gebruik	4
3	Algemene functiebeschrijving	4
	3.1 Tabel beschikbare functies	4
4	Reiniging van de regelapparaten	5
5	Montage van de regelapparaten	6
6	Elektrische aansluiting uitsluitend voor vakpersoneel	7
	6.1 Achteraanzicht wave.com4 touch	7
	6.2 Aansluiting luidspreker en klemmenbezetting	7
	6.3 Blokschakelschema's	8
7	Configuratie van de regelingen voor de aansluiting aan de wave.com4 touch	9
	7.1 Wave.com4 Sauna Basismodule WC4-B-L	9
	7.2 Sound & Light WC4-SL-L	9
	7.3 wave.com4 Infra WC4-IRX-P	
	7.3 Inbinding originele regelapparaten	10
8	Inbedrijfstelling - uitsluitend voor vakpersoneel	11
9	Instellingen technicus - uitsluitend voor vakpersoneel	11
	9.1 Instellingen in het technisch menu uitvoeren	11
10	Beschrijving van de opties in het technisch menu	12
	10.1 Optie wave.com4 Saunabediening	12
	10.2 Optie wave.com4 Saunabediening- contact op afstand	12
	10.3 Optie Infrarood	12
	10.4 Optie wave.com4 Infra- contact op afstand	12
	10.5 Optie Cabelicht	13
	10.6 Optie Max. looptijd	13
	10.7 Fabrieksinstellingen:	13
	10.8 Optie Audiobron	13
	10.9 Optie Audioshuffle	13
11	Software-update - uitsluitend voor vakpersoneel	14
12	Bedienings- en weergave-elementen	15
	12.1 Menu	16
13	Inschakelen	16
14	Algemene gebruikersgids	17
	14.1 Saunatemperatuur instellen	17
	14.2 Vochtigheid instellen	17
	14.3 Infraroodinstellingen	17
	14.4 Daglicht instellen (Cabelicht)	18
	14.5 Kleurlicht instellen	18
	14.6 Ventilator	18
	14.7 Muziek	18
15	Muziek shortcuts	18
16	Programma instellen	19
	16.1 Infrarood:	19
	16.2 Kleurlicht:	19
17	Algemene instellingen/configuraties	19
	17.1 Algemeen	19
	17.2 Technicus	19
	17.3 Datum/uur instellen	
	17.4 Helderheid display instellen	20
	17.5 Menu Taal	20
	17.6 Feedback	20
	17.7 Auto-Hoofdvenster-Tijd	20
18	Voorkeuzetijd instellen	20
19	Technische gegevens	21
20	Garantiebepalingen	22
21	Afvoer	22
22	Levering	22

1 Algemene veiligheidsrichtlijnen

Betekenis van de symbolen in de bedienings- en montageaanwijzing:



OPGEPAST:

Bij niet respecteren bestaat de mogelijkheid op een zware of zelfs dodelijke kwetsuur.



OPGELET:

Bij het niet respecteren bestaat de mogelijkheid op gemiddelde tot lichte kwetsuren of materiële schade.



TIP:

Geeft toepassingstips en nuttige informatie.

Bewaar deze montage- en gebruiksaanwijzing zorgvuldig in de buurt van de bediening, zodat u op elk moment veiligheidsrichtlijnen en belangrijke informatie over de bediening kunt opzoeken.

- Onprofessionele montage kan leiden tot brandgevaar !
- De elektrische aansluiting mag uitsluitend door gekwalificeerd vakpersoneel worden uitgevoerd.
- De aansluiting moet gebeuren volgens het aansluitschema.
- Voordat het regelapparaat wordt in gebruik genomen, moet gecontroleerd worden of alle verbindingen stevig verbonden zijn.
- Dit toestel is er niet voor bedoeld om door mensen (met inbegrip van kinderen) met beperkte fysieke, zintuiglijke of geestelijke vaardigheden of gebrek aan ervaring en/of gebrek aan kennis gebruikt te worden, behalve als ze onder toezicht staan van iemand die voor hun veiligheid instaat.
- Bij kinderen moet er toezicht zijn om er zeker van te zijn dat zij niet met het toestel spelen.
- Het toestel is niet geschikt om rechtstreeks saunaverwarmingstoestellen te regelen! Brandgevaar!
- Bewaar deze montage- en gebruiksaanwijzing zorgvuldig in de buurt van de bediening, zodat u op elk moment veiligheidsrichtlijnen en belangrijke informatie over de bediening kunt opzoeken.
- Let ook op de speciale veiligheidsrichtlijnen van de aparte hoofdstukken.
- Bij het optreden van bijzondere problemen, die in deze gebruiksaanwijzing niet uitvoerig genoeg worden behandeld, wendt u zich voor uw eigen veiligheid tot uw leveranciers.
- Eigenmachtige wijzigingen of verbouwingen aan de saunaregeling zijn omwille van veiligheidsredenen niet toegestaan.
- Lees deze montage- en gebruiksaanwijzing zorgvuldig door voor de montage van het toestel. Hierdoor maakt u gebruik van alle voordelen die het toestel biedt en voorkomt u schade.
- Vanwege de hoge temperaturen en het condenswater in de saunacabine is het wave.com4 touch regelapparaat niet geschikt voor inbouw in de saunacabine.
- De gebruiksaanwijzingen van de combineerbare toestellen van de wave.com4-reeks moeten worden gevolgd en maken deel uit van deze gebruiksaanwijzing.
- Het wave.com4 touch regelapparaat mag uitsluitend worden aangesloten door deze handleiding exact op te volgen! Gebruik zonder uitzondering de meegeleverde originele kabel en originele onderdelen. Uitsluitend bij gebruik van deze kabel wordt veilig aan de normen (leidingdiameter, isolatie, temperatuurklasse enz.) voldaan.
- Onder voorbehoud van technische veranderingen.

2 Correct gebruik

Het wave.com4 touch regelapparaat is uitsluitend bedoeld voor het bedienen van toestellen van de wave.com4-reeks. Volgens deze bepaling kan het wave.com4 touch regelapparaat in zijn volle functie worden gebruikt.

Verder gelden de veiligheids- en gebruiksvorschriften van de momenteel aangesloten toestellen.

3 Algemene functiebeschrijving

 Het wave.com4 touch regelapparaat beschikt over een automatische herkenning van de aangesloten toestellen. Afhankelijk van de herkende toestellen verschijnen de betreffende menupunten. Het in- en uitschakelen van toestellen uitsluitend in spanningvrije toestand uitvoeren.

Afhankelijk van de aangesloten toestellen staan volgende modi en functies ter beschikking. Zie ook tabel van de beschikbare functies:

- Finse modus
- Aircomodus
- Infraroodmodus
- Geluids- en lichteffecten
- Ventilator
- Cabelamp
- Programma

De voeding kan gebeuren via een of meerdere hieronder vernoemde toestellen:

- wave.com4 Basismodule (Finse sauna)
- wave.com4 Basismodule met uitbreidingsmodule (Combi sauna)
- wave.com4 Infra

3.1 Tabel beschikbare functies:

Functie Toestel	Finse functie	Airco-/Combi functie	Kleur- licht	Geluid	Cabine- licht ³	Infrarood modus	Ventila- tor ⁴	2-voelre- geling
WC4-B-L	JA			JA ¹	JA			
WC4-B-L + WC4-H-PCB +	JA			JA ¹	JA		JA	
WC4-B-L + WC4-H-PCB + WC4-H-F2	JA			JA ¹	JA		JA	JA ⁵
WC4-B-L + WC4-H-PCB + WC4-H-H	JA	JA		JA ¹	JA		JA	
WC4-B-L + WC4-H-PCB + WC4-H-F2 + WC4-H-H	JA	JA		JA ¹	JA		JA	JA ⁵
WC4-IRX-P				JA ¹	JA	JA	JA	
WC4-SL-L			JA	JA ²				

¹ Externe luidspreker 8Ohm nodig – niet in de levering inbegrepen

² De kleurlamp wordt als luidspreker gebruikt. Zie ook aansluiting sound&light - uitsluitend voor vakpersoneel.

³ Bij combinatie van WC4-IRX-P en WC4-B-L kan er in de systeemparemeters geselecteerd worden welk toestel het cabinelicht regelt.

⁴ Bij combinatie van WC4-IRX-P en WC4-B-L kan er in de systeemparemeters geselecteerd worden welk toestel de ventilator regelt.

⁵ De bankvoeler moet in de systeemparemeters geactiveerd worden.

WC4-B-L:	wave.com4 Basismodule Voedingsmodule
WC4-H-PCB:	wave.com4 Uitbreidingsprintplaat
WC4-H-H:	wave.com4 Vochtvoeler
WC4-H-F2:	wave.com4 Bankvoeler
WC4-IRX-P:	wave.com4 Infra voedingsdeel
WC4-SL-L:	wave.com4 sound&light Kleurlamp

 Als de WC4-B-L gecombineerd wordt met WC4-SL-L, is bovendien de kabelset WC4-SL-EXT nodig. Zie ook „Elektrische aansluiting - uitsluitend voor vakpersoneel“.

 wave.com4 Sauna Basismodules (WC4-B-L) voor productiedatum 12/2011 zijn niet compatibel met de wave.com touch. De noodzakelijke software-update kan uitsluitend in het fabriek worden uitgevoerd.

4 Reiniging van het regelapparaat

Het regelapparaat afhankelijk van de verontreiniging schoonmaken.

Koppel de volledige regeling los van het net.

Met een doek (bv. microvezeldoek) die een beetje vochtig is gemaakt met een neutraal zeepsopje de voorkant van het regelapparaat zacht afvegen.

 De achterkant en de printplaat daarachter in geen geval zelf schoonmaken, het toestel kan daarbij schade oplopen! Indien nodig servicepersoneel contacteren.

 Vanwege de hoge temperaturen en het condenswater in de saunacabine is het wave.com4 touch regelapparaat niet geschikt voor inbouw in de saunacabine.

5 Montage van het regelapparaat

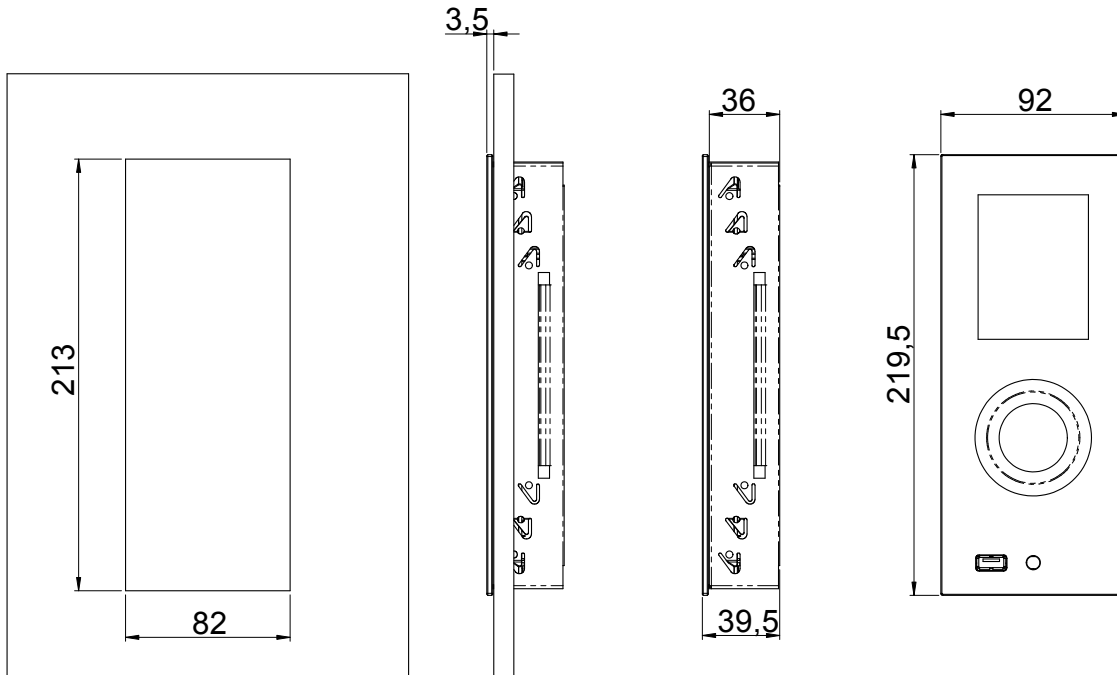

Afmetingen

Voor de montage van het wave.com4 touch regelapparaat moet een uitsnede van 213 mm x 82 mm worden voorzien, waarin het montagekader B wordt geplaatst. Om het kader vast te zetten de boogjes C zoals op de afbeelding met een schroevendraaier buigen. De inbouwdiepte van het wave.com4 touch regelapparaat is 36 mm.

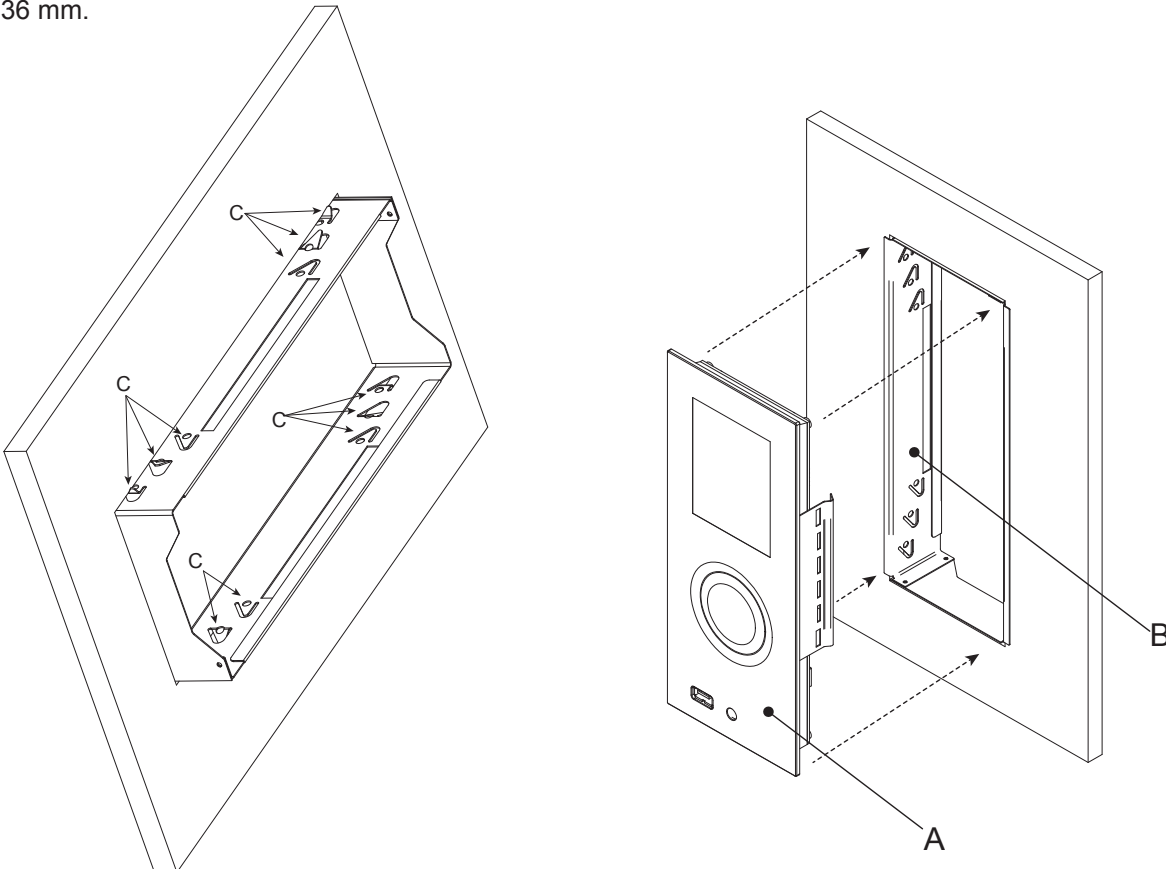

Montage inbouwkader

Het regelapparaat in het montagekader zetten

Na het aanbrengen van de kabels (zie paragraaf Kabels) het regelapparaat 1 in het kader B zetten zoals op de afbeelding

6 Elektrische aansluiting uitsluitend voor vakpersoneel

 Let op de richtlijnen in de bedienings- en montagerichtlijnen van de gebruikte voedingsdelen.

6.1 Achteraanzicht wave.com4 touch

De aparte modules worden via 6-polige RJ12-kabels aan elkaar gekoppeld.

Bij het regeldeel wordt de buskabel in bus 1 gestoken. Zie ook blokschakelschema's:

De luidsprekers worden boven klemmenblok C aangesloten.

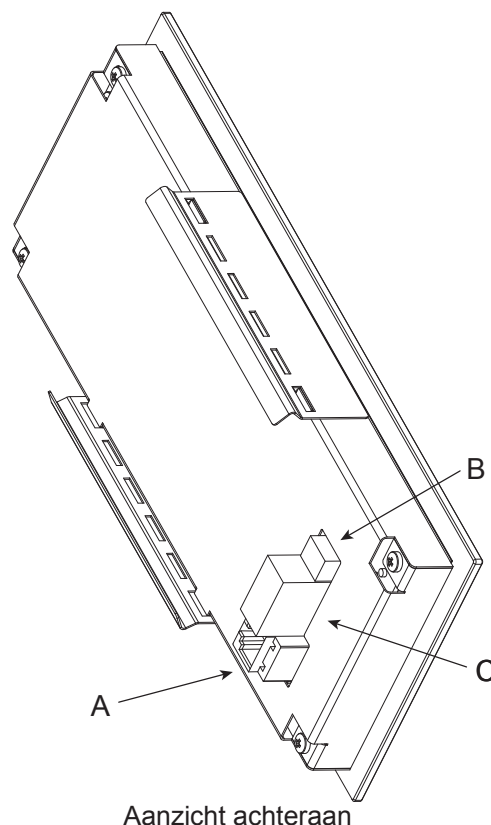

6.2 Aansluiting luidspreker en klemmenbezetting

- LSL+ Luidspreker links +
- LSL- Luidspreker links –
- LSR+ Luidspreker rechts +
- LSR- Luidspreker rechts –

Bij gebruik van sound & licht met de wave.com4 touch kunnen de luidsprekers op de wave.com4 touch (klemmenblok C) worden aangesloten.

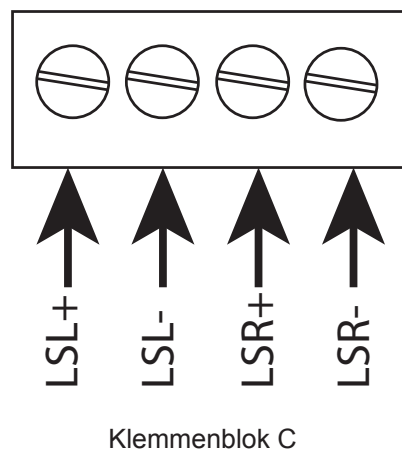

Het gebruik van de in de sound & licht geïntegreerde MP3-speler (aansluiting van de luidspreker van de kleurlamp op het voedingsdeel van de S&L conform de bedieningshandleiding S&L) en van de versterker is mogelijk (selecteerbaar in het systeemmenu).

- | | | |
|-------|----------------------|-------|
| LSL+ | Luidspreker links + | bruin |
| LSL- | Luidspreker links – | blauw |
| LSR+ | Luidspreker rechts + | grijs |
| LSLR- | Luidspreker rechts – | zwart |

Schakelaar B is momenteel niet in gebruik en is gereserveerd voor latere toepassingen.

WORLD OF WELLNESS

6.3 Blokschakelschema's

☞ wave.com4 Sauna Basismodules (WC4-B-L) voor productiedatum 12/2011 zijn niet compatibel met de wave.com4 touch. De noodzakelijke software-update kan uitsluitend in het fabriek worden uitgevoerd.

De verbinding van de individuele toestellen gebeurt via 6-polige RJ12-kabels (D en E). Er zit een verbindingskabel D in de levering van het wave.com4 touch voedingsdeel. Voor de aansluiting van meerdere voedingsdelen moet er een verbindingskabel O-CX-C10 (E) voor elke voedingsdeel besteld worden.

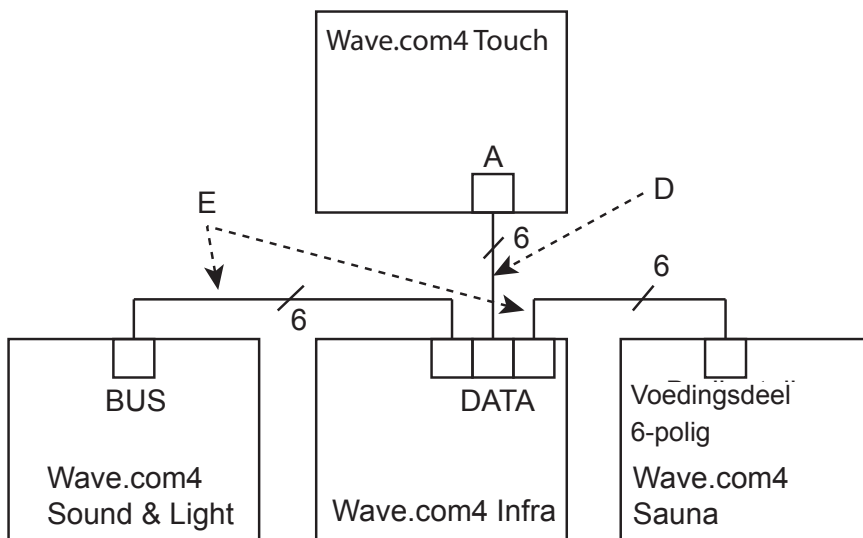

Blokschakelschema volledige demontage

Als uitsluitend de wave.com4 sound & light en de wave.com4 Sauna Basismodule worden gebruikt, is er bovendien een Y-koppeling nodig. Die zit in de WC4-SL-EXT.

☞ In de set WC4-SL-EXT zit ook de gegevenskabel E.

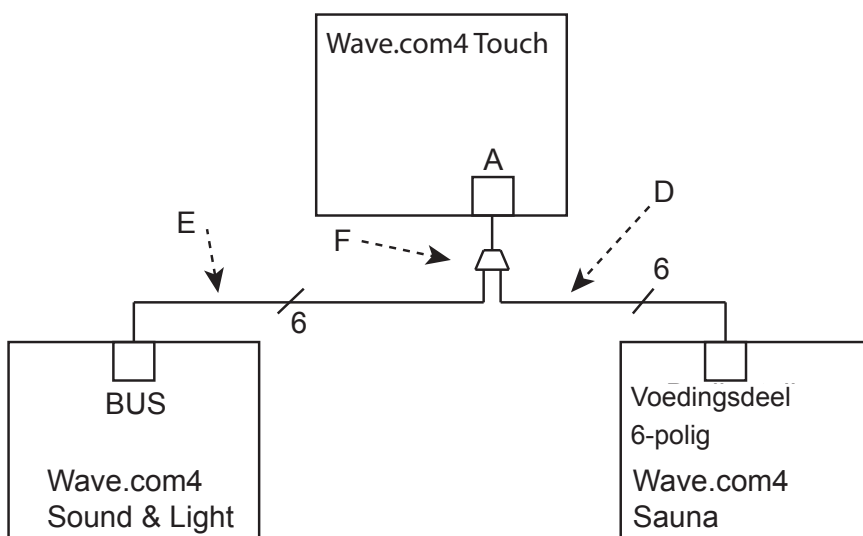

Blokschakelschema sound & light met wave.com4 Sauna

7 Configuratie van de voedingsdelen voor de aansluiting op de wave.com4 touch

7.1 wave.com4 Sauna Basismodule WC4-B-L

☞ wave.com4 Sauna Basismodules (WC4-B-L) voor productiedatum 12/2011 zijn niet compatibel met de wave.com4 touch. De noodzakelijke software-update kan uitsluitend in het fabriek worden uitgevoerd.

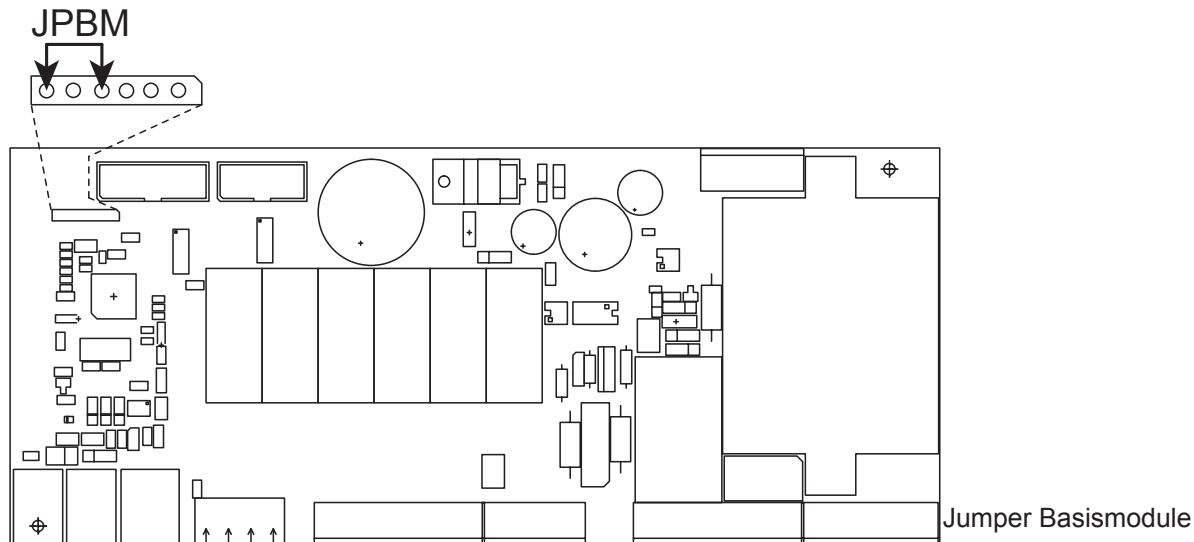

De Jumper JPBM zit in de levering van de wave.com4 touch. Die moet u - zoals weergegeven op de afbeelding in het 6-polige socketpaneel insteken.

7.2 Sound & Light WC4-SL-L

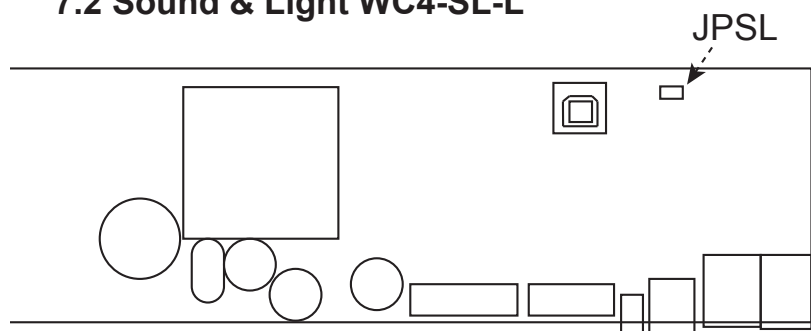

Jumper SL

De door het fabriek ingestoken Jumper JPSL moet op zijn positie blijven.

Als er meerdere sound & light (tot vier toestellen mogelijk) worden gebruikt, moet, in tegenstelling tot de richtlijnen in de bedienings- en montagehandleiding, de Jumper JPSL bij alle toestellen die op de bus zijn aangesloten op zijn positie blijven.

7.3 wave.com4 Infra WC4-IRX-P

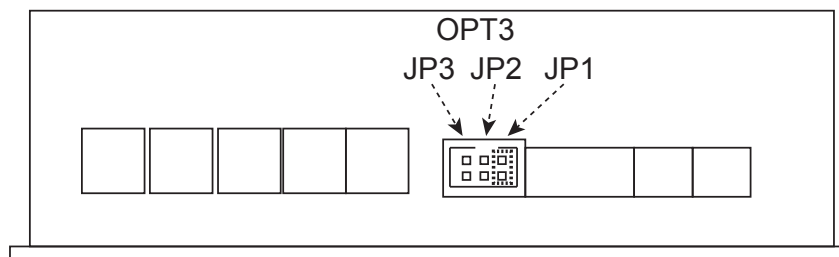

Jumper Infra

De jumper die bij de wave.com4 touch zit bij pinconnector OPT3 op JP1 zetten. Bij gebruik van meerdere (tot vier toestellen mogelijk) wave.com4 Infra voedingsdelen, neemt u de configuratie van de bedienings- en montagehandleiding van de wave.com4 Infra.

7.3 Integratie van originele regeldelen

Met V.1.04 is het mogelijk om de originele regeldelen in uw saunasysteem te integreren. Die geven dan de bedrijfsmodus die u gekozen heeft weer. U kunt instellingen uitvoeren of wijzingen aan het voedingdeel- de regeldelen communiceren met uw wave.com4 touch regeldeel.

Bruikbare regeldelen:

WC4-B-S/W/D/H WC4-IRX-S/W/D/H WC4-SL-S/W/H/D

 Om deze functie te gebruiken met het regeldeel WC4-SL-S/W/H/D van voor de productiedatum 11/2012 is er mogelijk een software-update nodig van uw regeldeel! Hiervoor is het noodzakelijk dat het regeldeel WC4-SL-S/W/H/D wordt opgestuurd!

 Om het regeldeel WC4-SL-S/W/D/H te koppelen, moet het regeldeel eerst op BUS-configuratie worden geconfigureerd. Handel hiervoor als volgt:

- * Regeldeel loskoppelen van voedingsdeel (RJ10 4/4).
- * +/-knoppen tegelijkertijd ingedrukt houden en RJ10 4/4 gegevensleiding weer insteken.
- * Met de +/-knoppen „TC4“ selecteren.
- * De keuze met de Mode-knoppen bevestigen.
- * Met de +/-knoppen „Po0“ selecteren.
- * De keuze met de Mode-knoppen bevestigen.

 De originele regeldelen WC4-B-S/W/D/H, WC4-IRX-S/W/D/H, WC4-SL-S/W/H/D kunnen binnen uw saunacabine worden gemonteerd. Let hiervoor op de opmerkingen in de betreffende gebruiksaanwijzing. De omgevingsparameters (zie Technische gegevens van de betreffende gebruiksaanwijzing) moeten absoluut worden gerespecteerd!

Bij gebruik van 2 regeldelen aan de bus (mogelijk bij Wave.com4 en Wave.com4 Infra- RJ10 4/4 aansluiting en S&L) moet erop worden gelet dat elk apart regeldeel telkens een ander busadres krijgt toegewezen- respecteer daarom verdere opmerkingen in de betreffende gebruiksaanwijzingen (Wave.com4 en Wave.com4 Infra)

8 Inbedrijfstelling - uitsluitend voor vakpersoneel

Controleer de correcte aansluiting van alle gebruikte modules.

Controleer of alle jumpers op de aparte toestellen correct zijn ingesteld. Wijzigingen aan de jumpers bij aangebrachte netspanning worden niet erkend.

Na het aanbrengen van de netspanning worden de aparte modules automatisch herkend door het wave.com4 touch regeldeel.





De herkende modules worden op het display weergegeven door hun betreffende meetpunten. Zie technische instellingen en gebruiksaanwijzing voor de gebruiker.



9 Technische instellingen - uitsluitend voor vakpersoneel

 In de technische instellingen wordt de afsluitende configuratie van het gehele systeem uitgevoerd. De beschikbare opties worden gegeven door de aangesloten modules.

 Bekijk de paragraaf Gebruiksaanwijzing voor gebruikers (weergave- en regelementen)

9.1 Instellingen in het technisch menu uitvoeren

Door lang op OK  te drukken, wordt de bediening geactiveerd en het homescreen met de beschikbare instelmogelijkheden wordt getoond. Het technische menu wordt geactiveerd door lang op de C-knop  te drukken. Navigeer met het Touch Wheel  naar het menupunt „Technicus“. Bevestig met de OK-knop . Hier kunnen nu de instellingen van de module worden uitgevoerd.

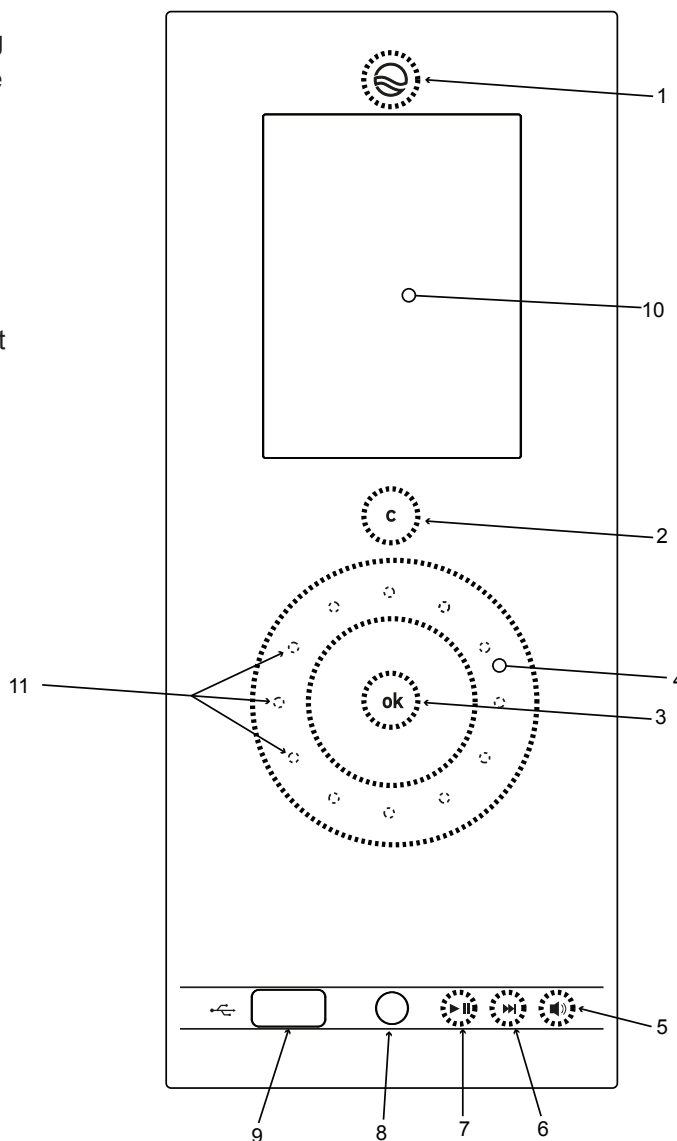

Om een menupunt te selecteren navigeert u met het Touch Whee  naar de wijzigende optie en kiest u deze met OK .

Om een niveau terug te springen, drukt u op C .



Frontglas regel- en weergave-elementen

10 Beschrijving van de opties in het technisch menu

-  Afhankelijk van welke module of voedingsdelen zijn aangesloten, worden de betreffende menu-punten wel of niet grijs gemaakt.
-  Afhankelijk van de instellingen die in het technische menu worden uitgevoerd, worden individuele menu-punten wel of niet grijs gemaakt.
-  Fabrieksinstellingen worden in het vet geschreven.

10.1 Optie wave.com4 Saunabediening

- Stomer Uit/Aan Deactiveert bij een aangesloten uitbreidingsprintplaat (WC4-H-PCB) de stomeruitgang en maakt het menupunt „Vochtigheid“ op het homescreen grijs.
- Ventilator Uit/Aan Activeert de ventilatoruitgang aan de wave.com4 Saunabediening Basis module. De ventilatoruitgang van de wave.com4 Infra wordt dan automatisch gedeactiveerd
- Bankvoeler Uit/Aan
- Functie Res5 Wm (Watergebrekfunctie Stomer) / Fs (start op afstand). Activeert de start op afstand aan de wave.com4 Saunabediening Basismodule. De watergebrekherkenning is daarna niet meer beschikbaar. De ventilatoruitgang van de wave.com4 Infra wordt dan automatisch gedeactiveerd

 Let op de tips in de bedienings- en montageaanwijzing van de wave.com4 Saunabediening

10.2 Optie wave.com4 Saunabediening- Contact op afstand

Hier kunt u aan de bediening opgeven of de Wave.com4 Saunabediening na het wegvallen van de spanning bij contact op afstand ingeschakeld moet blijven:

Inschakelen (Selectie= „Aan“)

Uitschakelen (Selectie “Uit“)

10.3 Optie Infrarood

- | | | |
|------------------|------------------|--|
| Ventilator | Aan/Uit | Activeert de ventilatoruitgang aan de wave.com4. De ventilator van de wave.com4 Saunaregeling Basismodule wordt dan automatisch gedeactiveerd. |
| Schakeluitgang 1 | Uit/Aan A | ctiveert de potentiaalvrije OPT1-uitgang. Die schakelt bij het het wisselen naar standby-modus automatische uit. |
| Schakeluitgang 2 | Uit/Aan | Activeert de potentiaalvrije OPT1-uitgang. Die schakelt bij het het wisselen naar standby-modus automatische uit. |
| Start op afstand | Uit/Aan; | Activeert de startingang op afstand van de wave.com4 Infra. De startingang op afstand van de wave.com4 Saunaregeling Basismodule wordt dan automatisch gedeactiveerd. Let op de aanwijzing in de bedienings- en montagehandleiding van de wave.com4 Infra. |

10.4 Optie wave.com4 Infra- start op afstand

Hier kunt u in de regeling opgeven, of de Wave.com4 Infra (infraroodregeling) op de start op afstand moet reageren of niet. De start op afstand bij de Wave.com4 Infraroodbediening gebeurt via een schakelaar.

 U vindt meer informatie betreft de start op afstand van Wave.com4 Infra in de gebruiksaanwijzing van de Wave.com4 Infra.

-  Deze functie kan uitsluitend door een update van het vermogensdeel WC4-IRX-P worden gebruikt!
Hiervoor het noodzakelijk dat het voedingsdeel WC4-IRX-P wordt ingezonden!

10.5 Optie cabinelicht

Hier kunt u kiezen over welke module (wave.com4 Basis met/zonder vochtmodule of wave.com4 Infra) u het cabinelicht gebruikt.

- o SAN (wave.com4 Basis (of Basis met vochtuitbreiding))
- o INF (wave.com4 Infra)

10.6 Optie max. looptijd:

Hier kunt u de maximale looptijd wijzigen.

- o 6u (conf. norm EN 60335-2-53 en EN 60335-1 maximale bedrijfsduur bij privaat gebruik)
- o 12u (conf. norm EN 60335-2-53 en EN 60335-1 maximale bedrijfsduur bij commercieel gebruik)

10.7 Fabrieksinstellingen:

Longpress op OK 

Hier kunt u het wave.com4 touch regeldeel naar zijn softwaretechnische leverstand terugbrengen. Schakel nadat u deze optie heeft bevestigd het toestel uit en dan weer aan.

10.8 Optie audibron

Hier kunt u kiezen welke USB-audibron u wilt gebruiken:

Sound&Light (optionele WC4-SL-L vereist) als audibron kiezen wave.com4 touch Regeldeel als audibron kiezen

-  Er is geen meervoudige selectie mogelijk! Het selecteren van een audibron deactiveert telkens de andere audibron.

10.9 Optie audioshuffle

Als u deze optie kiest, wordt de toevalsweergave (audio) geactiveerd. Dan worden alle MP3-bestanden die zich op uw USB-stick bevinden, in willekeurige volgorde weergegeven.

-  Hier wordt geen rekening gehouden met de ordeningsstructuur die mogelijk op uw USB-stick bestaat, dat betekent dat er niet toevallig een volledig map wordt afgespeeld.

11 Software-update - uitsluitend voor vakpersoneel

 Noteer de configuratie. Door de software-update worden de instellingen gereset.

De noodzakelijke data en programmabestanden worden op vraag ter beschikking gesteld.

Om de update uit te voeren, handelt u als volgt:

-> Schakel het toestel in.

-> Steek de USB-stick met de updatebestanden in de USB-poort van de wave.com4 touch.

 **Er mogen geen andere bestanden op de USB-stick staan behalve de update.**

-> Navigeer in het technische menu naar het menupunt fabrieksinstellingen.

-> Door een longpress op C 2 start u de software-update

-> Wacht tot de update is afgesloten. Koppel het toestel tijdens de software-update in geen geval los van het net.

-> Na de update gaat de wave.com4 touch in de toestand standby.

 De actualisering van de software kan door uw saunahandelaar via USB-poort van de Touch worden doorgevoerd. Gelieve u zich over de beschikbare software-updates te informeren.

 Een geschikte USB-stick voor het wave.com4 touch regeldeel is optioneel verkrijgbaar (WC4-USB-M):

12 Regel- en weergave-elementen

- 1 Toets Aan/Uit
Als de knop wit brandt, bevindt het systeem zich in standbymodus.
- 2 Toets c
- 3 Toets OK
- 4 Touch-wheel-wieltje (navigatiewieltje)
- 5 Shortkey MP3-speler volume
- 6 Shortkey MP3-speler nummer vooruit
- 7 Shortkey MP3-speler play/pauze
- 8 Line-In 3,5 mm Klinkesterreo
- 9 USB-aansluiting
- 10 Weergave
- 11 LED-wheel Verlichting (met een vorderende vinger-draaibeweging branden er punten in de LED-kring)

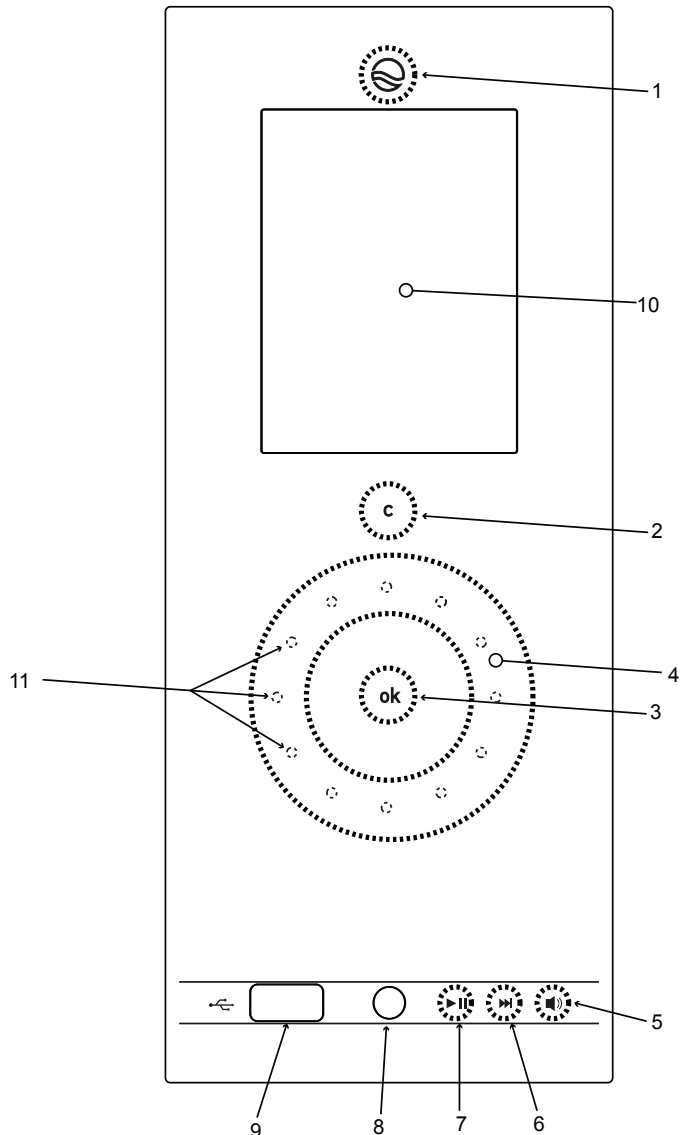

Frontglas regel- en weergave-elementen

12.1 Menu



	Saunatemp	30°C tot 110°C
	Vochtigheid	0% tot 100%
	Infraroodstatus	Programmanummer, temperatuur of intensiteitsniveau
	Daglicht	0% tot 100%
	Kleurlichtstatus	Automatische modus of kleurnummer
	Ventilator	Aan/uit of regelbaar (alleen bij wave.com4 Infra)
	Muziek	Pauze, play en stop
	Programma	



13 Inschakelen

Door een longpress op de toets AAN/UIT  schakelt u het systeem in en uit.



14 Algemene gebruikersgids

 Op het homescreen worden de actuele waarden van de cabine getoond.



 Door op de C-knop  te drukken gaat u telkens een menuniveau terug.

 Met de C-knop  kunnen de functies op het homescreen rechtstreeks geactiveerd of gedeactiveerd worden.

14.1 Saunatemperatuur instellen

Navigeer op het homescreen naar het menupunt Sauna temp. Door met de OK-toets  te bevestigen, komt u in het submenu waar u met het touch-wheel  uw gewenste temperatuur kunt instellen. Bevestig uw gewenste temperatuur met de OK-knop .

14.2 Vochtigheid instellen

Navigeer op het homescreen naar het menupunt vochtigheid. Door met de OK-toets  te bevestigen, komt u in het submenu waar u met het touch-wheel  uw gewenste vochtigheidswaarde kunt instellen. Bevestig uw gewenste vochtigheidswaarde met de OK-knop .



14.3 Infraroodinstellingen

Door het menupunt Infrarood te kiezen en te bevestigen met de OK-toets 3 komt u in het submenu.

- Temperatuur 
- Intensiteit voor beide zitplaatsen 
- Intensiteit plaats 1 
- Intensiteit plaats 2 

Temperatuur instellen

(30 tot 70°C voor stralerbedrijf - 30 tot 50°C voor foliebedrijf)

Navigeer op het homescreen naar het menupunt temperatuur. Door met de OK-toets  te bevestigen, komt u in het submenu waar u met het touch-wheel  uw gewenste temperatuurwaarde kunt instellen. Bevestig uw gewenste temperatuurwaarde met de OK-knop .

Intensiteit (voor beide zitplaatsen) instellen (niveau 0 tot 8)

Bevestig het menupunt met de OK-knop . Op die manier komt u in het submenu waarin u met het touch-wheel  uw instelling kunt uitvoeren. Bevestig uw keuze met de OK-knop .

Intensiteit (voor individuele zitplaatsen) instellen (niveau 0 tot 8)

Bevestig het menupunt met de OK-knop . Op die manier komt u in het submenu waarin u met het touch-wheel  uw instelling kunt uitvoeren. Bevestig uw keuze met de OK-knop .

14.4 Daglicht instellen (Cabinetlicht)

Navigeer op het homescreen naar het menupunt daglicht. Door met de OK-toets [3] te bevestigen, komt u in het submenu waar u uw instelling kunt instellen.

U kunt het cabinetlicht met de wave.com4 touch regeldeel dimmen door met het touch-wheel [4] uw gewenste percentage waarde instellen. Bevestig uw gewenste percentage met de OK-knop [3].

14.5 Kleurlicht instellen

Kleur kiezen

Navigeer naar het menupunt kleurlicht. Door met de OK-toets [3] te bevestigen, komt u in het submenu waar u met het touch-wheel [4] uw gewenste vochtigheidswaarde kunt instellen. De ingestelde kleur wordt getoond op het homescreen.

Helderheid instellen

Bovendien kan men via het menupunt Kleurlicht de helderheid instellen. Door een longpress op de toets OK [3] in het kleurkeuze menu komt u in de helderheidsinstelling. Voer hier uw instelling uit. Bevestig uw keuze met de OK-knop [3].

14.6 Ventilator

Navigeer naar het menupunt ventilator.

- Ventilator op wave.com4 Sauna: met de OK-toets [3] kan de ventilator in- en uitgeschakeld worden.
- Ventilator aan wave.com4 Infra: met de OK-toets [3] komt u in de instelling van de ventilatorintensiteit

14.7 Muziek

Navigeer naar het menupunt muziek. Door met de OK-toets [3] te bevestigen, komt u in het submenu waar u met het touch-wheel [4] uw gewenste volume kunt instellen. Bevestig uw gewenste volume met de OK-knop [3].

15 Muziek Shortkeys

Met de shortkeys: Play/Pauze [7], volgende titel [6] en volume [5] kan de MP3-speler rechtstreeks worden bediend.

16 Programma instellen

Navigeer op het homescreen naar het menupunt programma. Door de druk op de OK-toets komt u in het submenu.

16.1 Infrarood:

Hier kunt u kiezen uit een van de volgende infraroodprogramma's:

- o Uit
- o Ontspanning
- o Opwarmen
- o Uithoudingsvermogen kort
- o Uithoudingsvermogen lang

16.2 Kleurlicht:

Hier kunt u de volgende instellingen uitvoeren:

- o Modus (manueel/automatisch):
 - Manueel:

De instellingen die in het menu kleurlicht (kleur) werden ingesteld, worden overgenomen en door S&L systeem uitgevoerd.

- Automatisch:

de kleurwissel gebeurt automatisch volgens de ingestelde tijden.

- o Kleurduur (minuten, instelbaar van 1 tot 20)
- o Overgangstijd van de kleuren (seconden, instelbaar van 1 tot 20)

17 Algemene instellingen/configuraties

Door een longpress op de C-toets [2] komt u in het configuratiemenu van het wave.com4 touch regeldeel.

17.1 Algemeen

- o Datum/uur
- o Helderheid display fabrieksinstelling 10
- o Menu taal fabrieksinstelling Duits
- o Feedback fabrieksinstelling aan
- o Auto hoofdvenster tijd fabrieksinstelling 10

17.2 Technicus

alleen voor vakpersoneel voor de installatie van het gehele systeem

17.3 Datum/uur instellen

 De navigatiebalk springt na het indrukken van de OK-knop [3] automatisch naar de volgende regel.

Navigeer naar het menupunt Datum/uur. Door op de OK-toets [3] te drukken komt u in de instellingen. De regel met blauwe achtergrond kan worden ingesteld. Met het touch-wheel [4] kunt u de uren, minuten en seconden of de datum instellen. Bevestig uw keuze met de OK-knop [3].

17.4 Helderheid display instellen

Navigeer naar het menupunt Helderheid display. Door op de OK-toets **[3]** te drukken komt u in de instellingen. Met het touch-wheel **[4]** kunt u de helderheid van het display in niveaus (1-10) instellen. Bevestig uw keuze met de OK-knop **[3]**.

17.5 Menu Taal

Navigeer naar het menupunt Menutaal. Door op de OK-toets **[3]** te drukken komt u in de instellingen. Met het touch-wheel **[4]** kunt u uw taal kiezen. Bevestig uw keuze met de OK-knop **[3]**.

17.6 Feedback

Navigeer naar het menupunt Feedback. Door op de OK-toets **[3]** te drukken activeert/deactiveert u de feedback.

17.7 Auto-hoofdvenster-tijd

Navigeer naar het menupunt Auto hoofdvenster. Door op de OK-toets te drukken komt u in de instellingen. Met het touch-wheel **[4]** kunt u de tijd in seconden (8-15) instellen. Bevestig uw keuze met de OK-knop.

18 Voorkeuzetijd instellen

U kunt de voorkeuzetijd instellen in 15-minuten-stappen. De minimale voorkeuzetijd bedraagt één uur, de maximale voorkeuzetijd 24 uur.

Start van te voren de functies, die na afloop van de ingestelde voorkeuzetijd moeten worden ingeschakeld.

- * Activeer bijvoorbeeld de saunawerking (temperatuur wordt aangegeven, de sauna-oven verwarmt)
- * Navigeer naar het menupunt-programma en daarna naar de voorkeuzetijd.
- * Door indrukken met de OK-knop **[3]** komt u in het submenu, waarin u met het touch-wheel **[4]** uw gewenste waarde kunt instellen.
- * Bevestig de gewenste voorkeuzetijd met de OK-knop **[3]**.
- * Activeer nu de voorkeuzetijd door de knop **[1]** lang ingedrukt te houden.
- * Het wave.com4 touch-bediendeel gaat nu over in een standby-modus.
- * De tekst „Inschakelen over ...“ verschijnt en de timer loopt.

Na afloop van de zichtbare tijd wordt de saunakachel gestart (temperatuurwaarde wordt uit de laatst uitgevoerde configuratie overgenomen).

 U kunt deze modus op elk moment onderbreken door op de toets **[1]** te drukken (longpress).

 De voorkeuzetijd moet voor elk gebruik opnieuw worden ingesteld - de instellingen blijven niet bestaan!

 Bij het inschakelen via voorkeuzetijd worden de volgende componenten niet ingeschakeld.

- * Cabinelamp
- * Kleurlicht
- * Ventilator

19 Technische gegevens

Voeding	wordt via het voedingsdeel van een onder meer op het toestel betrokken Sound & Light
Werkspanning	12-24Vdc
Vermogen	max. 5,6W
Standby-verbruik	max. 1 W
Afmetingen display:	3,5"
Luidspreker	2x5W 8Ohm
Omgevingsvoorwaarden	0°C – 55°C, maximaal 99% relatieve luchtvochtigheid, niet condenserend
Inbouwafmetingen uitsnede	213 mm x 82 mm x 36 mm,
Frontglas afmetingen: B x H x D	219,50 mm x 92 mm x 3,50 mm
Gewicht	ca 400g zonder aansluitleidingen en toebehoren

20 Garantiebepalingen

sentiotec GmbH is overtuigd van de kwaliteit van haar producten en daarvan willen wij u in de toekomst laten profiteren! Wij bieden daarom 5 jaar garantie voor privégebruik en 2 jaar voor industrieel gebruik.

Voorwaarde voor deze garantiebepaling:

- De bedieningstoestellen werden door een geautoriseerd vakbedrijf geïnstalleerd;
- De toestellen worden volgens de sentiotec-gebruiksaanwijzingen bediend;
- De aanspraak op garantie geldt binnen de garantietijd bij sentiotec.

Uitgezonderd van garantie zijn:

Gebreken of schade die door een oncorrect gebruik zijn ontstaan.

De garantietijd begint vanaf het moment dat de factuur van de cabineproducent is aangemaakt. Voorwaarde hiervoor is het voorleggen van de originele factuur.

De garantieperiode wordt niet verlengd of vernieuwd door prestaties tijdens de garantieperiode.

Mocht er een defect blijken aan uw toestel, gelieve het dan terug te sturen naar uw saunaverkoper.

Wijzigingen die zonder uitdrukkelijke toestemming van de fabrikant zijn uitgevoerd leiden tot verlies van garantie!

De garantieperiode wordt niet verlengd of vernieuwd door prestaties tijdens de garantieperiode. Mocht er een defect blijken aan uw toestel, gelieve het dan terug te sturen naar uw saunaverkoper.

Deze garantie omvat de vergoeding van defecte toestelonderdelen met uitzondering van normale slijtageverschijnselen.

Bij het ontdekken hiervan moet het toestel in originele verpakking of een voldoende geschikte verpakking naar onze serviceafdeling worden teruggestuurd.

21 Afvoer



Gelieve de verpakkingsmaterialen af te voeren volgens de geldende richtlijnen voor afvoer.

Oude toestellen bevatten herbruikbare materialen. Geef daarom oude toestellen niet gewoon af in het volgende recyclingepark, maar informeer bij uw stads- of gemeenteadministratie naar de mogelijkheden voor recycling.

22 Levering

- wave.com4 touch Regeldeel (incl. geïntegreerde MP3-speler, excl. USB-stick)
- RJ12 modulaire vlakbandkabel 6pol., 3m
- Montagemateriaal
- Jumperset voor de configuratie van voedingsdelen

wave.com4 touch II

ALL-IN-ONE MANÖVERDEL

WC4-B-TC2

MONTERINGS- OCH BRUKSANVISNING
svenska

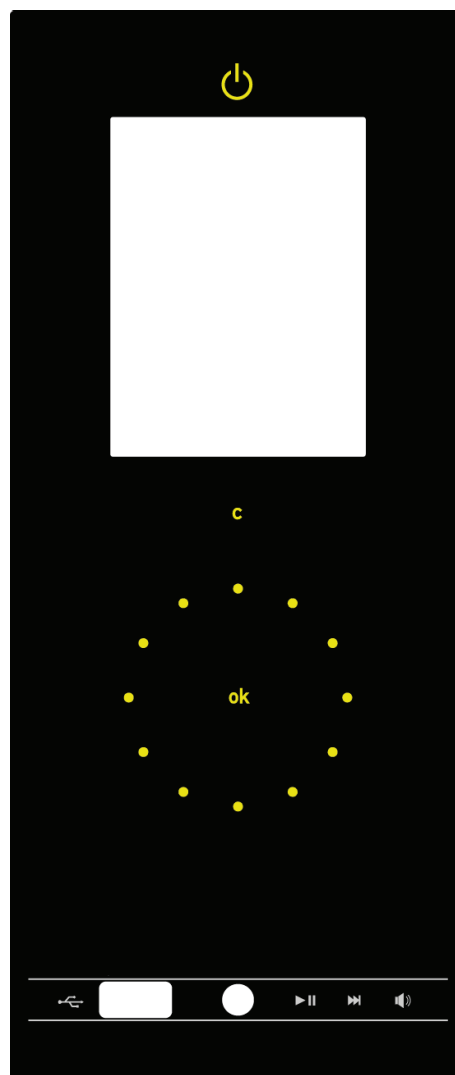

Allt-i-ett-manöverdel, med finish i djärv design.

SV

Innehållsförteckning

1	Allmänna säkerhetsanvisningar	3
2	Föreskriven användning	4
3	Allmän funktionsbeskrivning	4
	3.1 Tabell tillgängliga funktioner	4
4	Rengöring av manöverdelen	5
5	Montering av manöverdelen	6
6	Elektrisk anslutning endast för fackpersonal	7
	6.1 Bakre vy wave.com4 touch	7
	6.2 Anslutning av högtalare och kopplingsplintfördelning	7
	6.3 Kopplingsscheman	8
7	Konfiguration för effektdelen för anslutning till wave.com4 touch	9
	7.1 Wave.com4 bastu basmodul WC4-B-L	9
	7.2 Sound & Light WC4-SL-L	9
	7.3 wave.com4 Infra WC4-IRX-P	9
	7.3 Inkoppling vanlig manöverdel	10
8	Idrifttagande - endast för fackpersonal	11
9	Teknikerinställningar - endast för Fackpersonal	11
	9.1 Göra inställningar i teknikermenyn	11
10	Beskrivning av alternativen i teknikermenyn	12
	10.1 Tillval wave.com4 bastustyrning	12
	10.2 Tillval wave.com4 bastustyrning-fjärrkontakt	12
	10.3 Tillval Infraröd	12
	10.4 Tillval wave.com4 Infra-fjärrstart	12
	10.5 Tillval Hyttbelysning	13
	10.6 Tillval max. Gångtid:	13
	10.7 Fabriksinställningar:	13
	10.8 Tillval ljudkälla	13
	10.9 Tillval Audio Shuffle	13
11	Mjukvaruuppdatering - endast för fackpersonal	14
12	Manövrerings- och indikeringsselement	15
	12.1 Meny	16
13	Tillslag	16
14	Allmän användarhandledning	17
	14.1 Ställa in bastutemperatur	17
	14.2 Ställa in fukten	17
	14.3 Infraröda inställningar	17
	14.4 Ställa in dagsljus (hyttbelysning)	18
	14.5 Ställa in färgljus	18
	14.6 Fläkt	18
	14.7 Musik	18
15	Musik-snabbknappar	18
16	Ställa in program	19
	16.1 Infraröd:	19
	16.2 Färgljus:	19
17	Allmänna inställningar/Konfigurationer	19
	17.1 Allmänt	19
	17.2 Tekniker	19
	17.3 Ställa in datum/klocka	
	17.4 Ställa in displayens ljusstyrka	20
	17.5 Meny språk	20
	17.6 Feedback	20
	17.7 Auto-huvudfönster-tid	20
18	Ställa in förvalstiden	20
19	Tekniska data	21
20	Garantivillkor	22
21	Omhändertagande	22
22	Leveransomfattning	22

1 Allmänna säkerhetsanvisningar

Betydelse av de i användnings- och monteringsanvisningen använda symbolerna:



VARNING:

Vid bristande åtgärnad finns risk för svåra eller t.o.m. dödliga skador.



VAR FÖRSIKTIG:

Vid bristande åtgärnad finns risk för måttliga eller lättare skador eller saksador.



ANMÄRKNING:

Ger användningstips och nyttig information.

Var noga med att alltid förvara denna monterings- och bruksanvisning i närheten av manöverdelen för att alltid ha tillgång till säkerhetsanvisningarna och viktig information om manövreringen.

- Felaktigmontering kan leda till brandfara!
- Den elektriska anslutningen får endast utföras av behörig fackpersonal.
- Anslutningen måste göras enligt anslutningsschemat.
- Innan manöverdelen kan tas i drift, måste man kontrollera att alla anslutningar är ordentligt ihopkopplade.
- Denna utrustning är inte avsedd att kunna brukas av personer (inklusive barn) med nedsatta fysiska, sensoriska eller mentala förmågor eller bristande erfarenhet och/eller bristande kunskaper, förutom när dessa övervakas av en säkerhetsansvarig person.
- Barn måste hållas under uppsikt, för att säkerställa att de inte leker med utrustningen.
- Utrustningen är inte avsedd för direkt styrning av bastuvärmeaggregat! Brandfara!
- Var noga med att alltid förvara denna monterings- och bruksanvisning i närheten av bastustyrningen för att alltid ha tillgång till säkerhetsanvisningarna och viktig information om manövreringen.
- Observera även de särskilda säkerhetsanvisningarna i de enskilda kapitlen.
- Om det uppstår särskilda problem, som inte tillräckligt utförligt behandlas i denna bruksanvisning, vänd er för er egen säkerhets skull till leverantören.
- Egenmäktiga förändringar eller ombyggnader av bastustyrningen är av säkerhetsskäl inte tillåtet.
- Läs denna monterings- och bruksanvisning noggrant före montering av utrustningen. Därigenom nyttjar du alla fördelar, som utrustningen har att erbjuda och förebygger skador.
- På grund av de höga temperaturerna och kondensvattnet i bastuhytten är manöverdelen till wave.com4 touch inte lämplig för installation i bastuhytten.
- Bruksanvisningarna till de kombinerbara apparaterna till wave.com4-serien skall följas och dessa utgör en del av denna bruksanvisning.
- wave.com4 touch-manöverdelen får endast anslutas under strängt iakttagande av denna anvisning! Använd undantagslöst medföljande originalkablar och originaldelar. Endast vid användning av dessa kablar är det säkerställt att normerna (ledningstvårsnittsyta, isolering, temperaturklassning osv.) åtföljs.
- Rätten till tekniska ändringar förbehålles.

2 Föreskriven användning

wave.com4 touch-manöverdelen har till exklusivt syfte att styra utrustningarna i wave.com4-serien. Under den förutsättningen kan wave.com4 touch-manöverdelen nyttjas till fullo.

Vidare gäller säkerhets- och bruksanvisningarna för de respektive anslutna apparaterna.

3 Allmän funktionsbeskrivning

 wave.com4 touch-manöverdelen gör en automatisk identifiering av de anslutna apparaterna. Beroende på de identifierade utrustningarna visas olika respektive menypunkter. Koppla till och från utrustningar endast i spänningslöst tillstånd.

Beroende på de anslutna utrustningarna finns följande funktionslägen och funktioner tillgängliga. Se även tabell över tillgängliga funktioner:

- Finsk drift
- Klimatdrift
- Infrarödfunktion
- Ljud- och ljuseffekter
- Fläkt
- Hyttbelysning
- Program

Försörjningen kan ske via en eller flera nedanstående apparater:

- Basmodul (finsk bastu)
- Wave.com4 Basmodul med expansionsmodul (kombi-bastu)
- wave.com4 Infra

3.1 Tabell tillgängliga funktioner:

Funktion utrustning	Finsk drift	Klimat/ Combi-drift	Färgljus	Sound	Hyttbelysning ³	Infraröd-funktion	Fläkt ⁴	2-sensor-reglering
WC4-B-L	JA			JA ¹	JA			
WC4-B-L + WC4-H-PCB +	JA			JA ¹	JA		JA	
WC4-B-L + WC4-H-PCB + WC4-H-F2	JA			JA ¹	JA		JA	JA ⁵
WC4-B-L + WC4-H-PCB + WC4-H-H	JA	JA		JA ¹	JA		JA	
WC4-B-L + WC4-H-PCB + WC4-H-F2 + WC4-H-H	JA	JA		JA ¹	JA		JA	JA ⁵
WC4-IRX-P				JA ¹	JA	JA	JA	
WC4-SL-L			JA	JA ²				

¹ Extern högtalare 8 Ohm krävs – ingår inte i leveransen

² Färglampan används som högtalare. Se även anslutning sound&light - endast för fackpersonal“.

³ Vid en kombination av WC4-IRX-P och WC4-B-L kan man i systemparametrarna välja vilken utrustning som ska styra hyttbelysningen.

⁴ Vid en kombination av WC4-IRX-P och WC4-B-L kan man i systemparametrarna välja vilken utrustning som ska styra fläkten.

⁵ Bänksensorn måste aktiveras i systemparametrarna.

WC4-B-L:	wave.com4 Basmodul Effektmodul
WC4-H-PCB:	wave.com4 Expansionskort
WC4-H-H:	wave.com4 Fuktsensor
WC4-H-F2:	wave.com4 Bänksensor
WC4-IRX-P:	wave.com4 Infra-effektdel
WC4-SL-L:	wave.com4 Sound&light Färglampa

 Om WC4-B-L kombineras med WC4-SL-L krävs dessutom kabelsatsen WC4-SL-EXT. Se även "Elektrisk anslutning - endast för fackpersonal".

 wave.com4 bastu-basmodul (WC4-B-L) före produktionsdatum 12/2011 är inte kompatibel med wave.com touch. Den nödvändiga mjukvaruuppdateringen kan endast utföras på fabrik.

4 Rengöring av manöverdelen

Rengör manöverdelen vid nedsmutsning.

Frånkoppla helt styrningen från nätet.

Med en mjuk trasa lätt fuktad med neutralt tvålatten (t.ex. mikrofibertrasa) kan fronten på manöverdelen mjukt strykas av.

 Baksidan och de baktill sittande kretskorten får du under inga omständigheter rengöra själv - utrustningen kan ta skada i samband med det! Tillkalla vid behov servicepersonal.

 På grund av de höga temperaturerna och kondensvattnet i bastuhytten är manöverdelen till wave.com4 touch inte lämplig för installation i bastuhytten.

5 Montering av manöverdelen

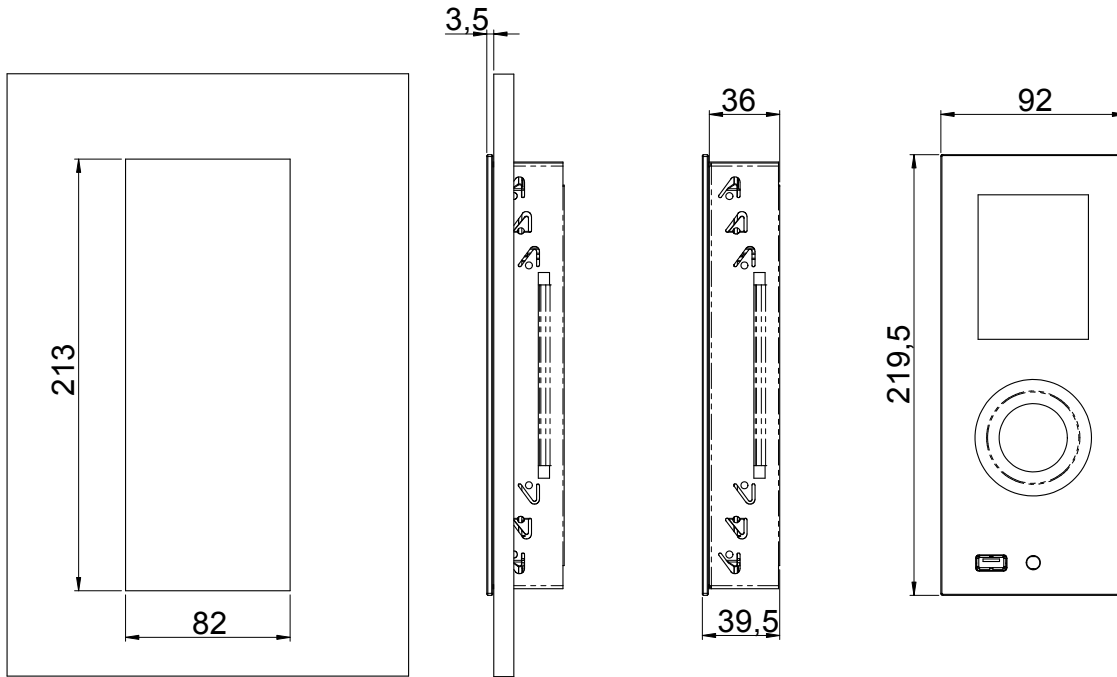

Mått

För monteringen av wave.com4 touch-manöverdelen skall ett utsnitt om 213 mm x 82 mm göras, i vilket monteringsramen B sätts in. För att fixera ramen, böj till tungorna C enligt bilden med en skruvmejsel. Inbyggnadsdjupet för wave.com4 touchs manöverdel är 36 mm.

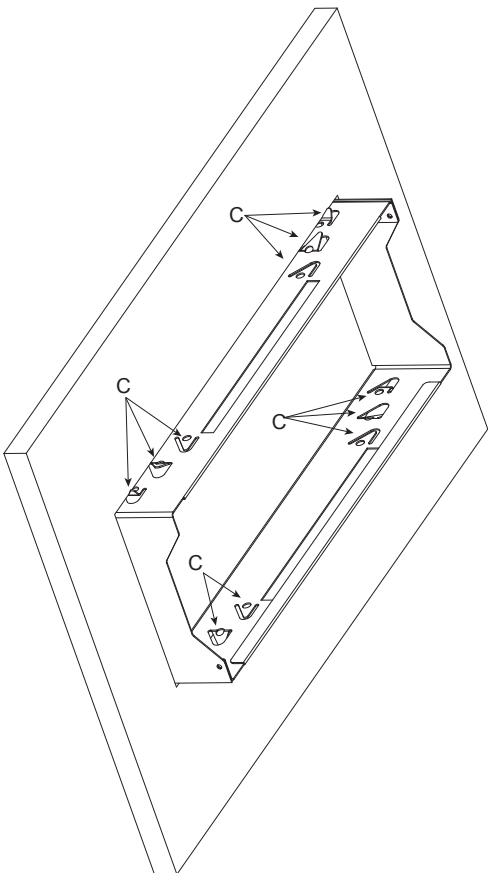

Montering inbyggnadsramar

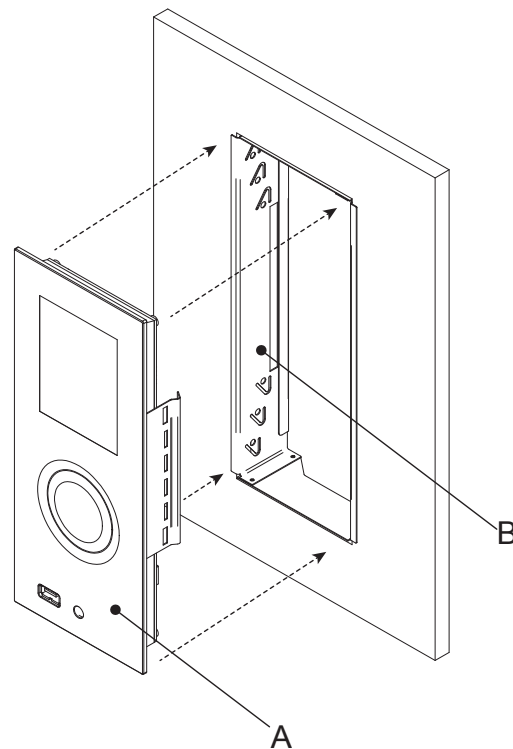

Insättning av manöverdelen i monteringsramen

Efter kabeldragningen (se avsnitt Kabeldragning), sätt in manöverdelen A som på bilden i ramen B

6 Elektrisk anslutning endast för fackpersonal

☞ Observera även instruktionerna i manövrerings- och monteringsanvisningarna till de använda effektdelarna.

6.1 Bakre vy wave.com4 touch

De enskilda modulerna ansluts med varandra via 6-poliga RJ12-kablar.

På manöverdelen ansluts busskabeln till sockeln A. Se även kopplingsschemana.

Bakre vy: Högtalarna ansluts via kopplingsplint C.

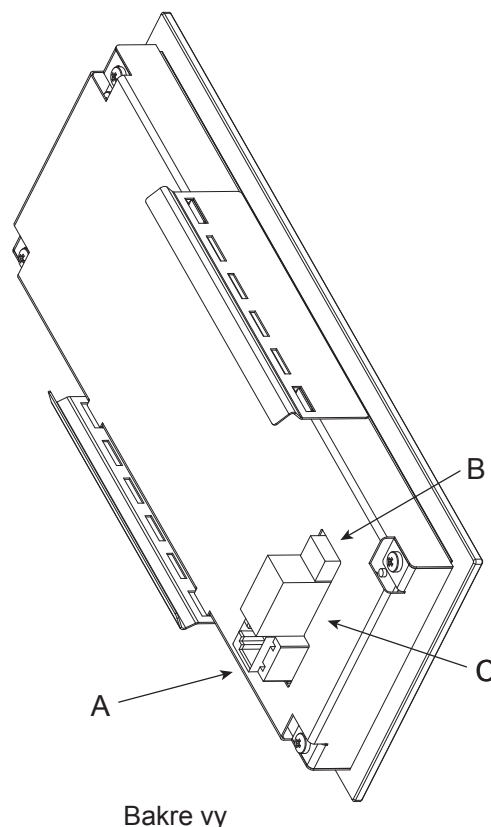

6.2 Anslutning av högtalare och kopplingsplintfördelning

LSL+ Högtalare vänster +

LSL- Högtalare vänster -

LSR+ Högtalare höger +

LSR- Högtalare höger -

Vid användning av sound & light med wave.com4 touch kan högtalarna anslutas till wave.com4 touch (kopplingsplint C).

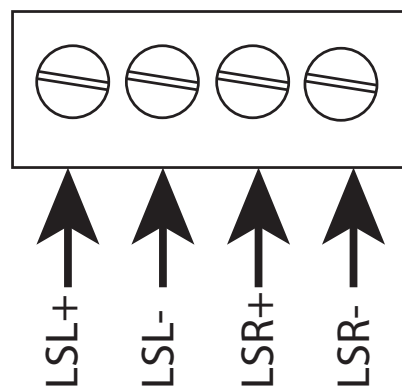

Kopplingsplint C

Det är möjligt att använda den Sound & Light-integrerade MP3-spelaren (anslutning av högtalarna i färglampan på effektdelen till S&L enligt bruksanvisningen till S&L) och förstärkaren (väljs i systemmenyn).

LSL+	Högtalare vänster +	brun
LSL-	Högtalare vänster -	blå
LSR+	Högtalare höger +	grå
LSR-	Högtalare höger -	svart

Brytare B är för tillfället inte i bruk och är reserverad för senare tillämpningar.

6.3 Kopplingsscheman

☞ wave.com4 bastu-basmodul (WC4-B-L) före produktionsdatum 12/2011 är inte kompatibel med wave.com4 touch. Den nödvändiga mjukvaruuppdateringen kan endast utföras på fabrik.

Anslutningen av enskilda apparater sker via den 6-poliga RJ12-kabeln (D och E). En anslutningskabel D är ingår i leveransomfattningen till wave.com4 touch-manöverdelen. För anslutning av flera effektdelar måste för varje effektdel en anslutningskabel av modell O-CX-C10 (E) beställas.

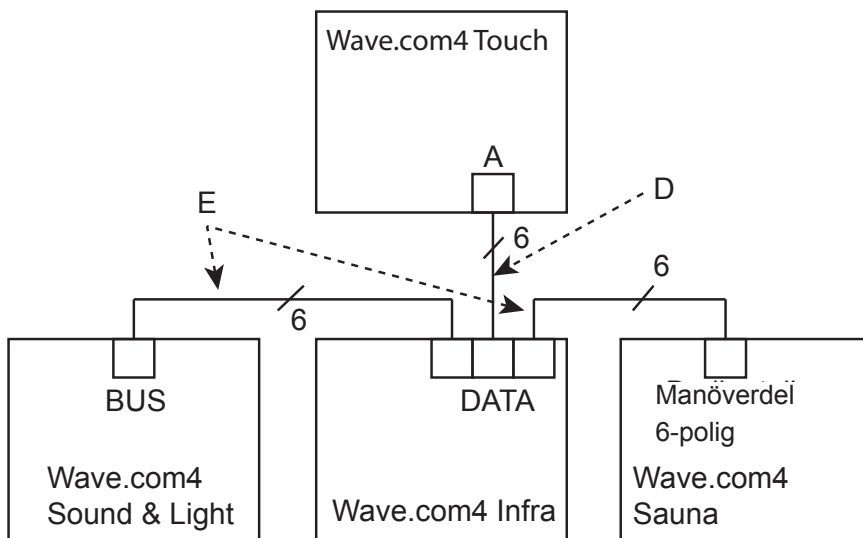

Kopplingsschema för fullständig utbyggnad

Om endast wave.com4 Sound & Light och wave.com4 bastu-basmodulen används, krävs dessutom en Y-förgrening (F). Denna ingår i WC4-SL-EXT.

☞ I satsen WC-SL-EXT ingår även datakabeln E

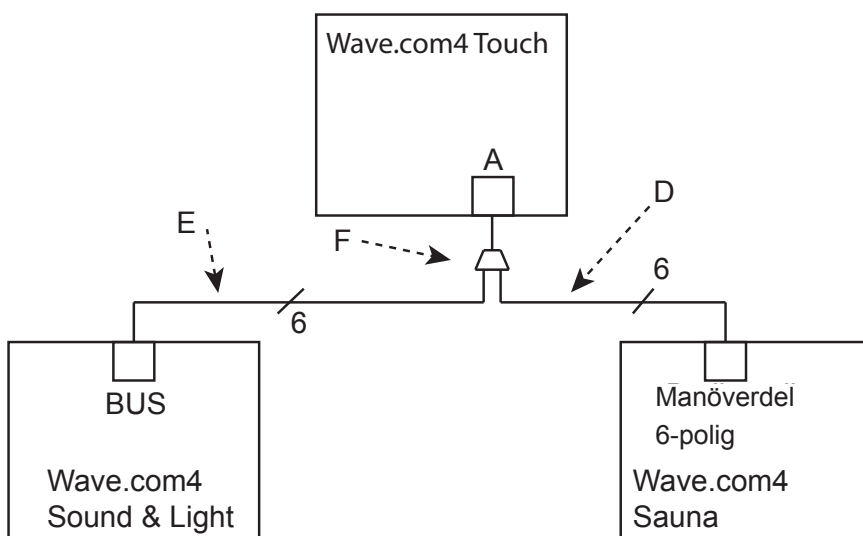

Kopplingsschema Sound & Light med wave.com4-bastu

7 Konfiguration för effektdelen för anslutning till wave.com4 touch

7.1 wave.com4 bastu basmodul WC4-B-L

☞ wave.com3 bastu-basmodul (WC4-B-L) före produktionsdatum 12/2011 är inte kompatibel med wave.com4 touch. Den nödvändiga mjukvaruuppdateringen kan endast utföras på fabrik.

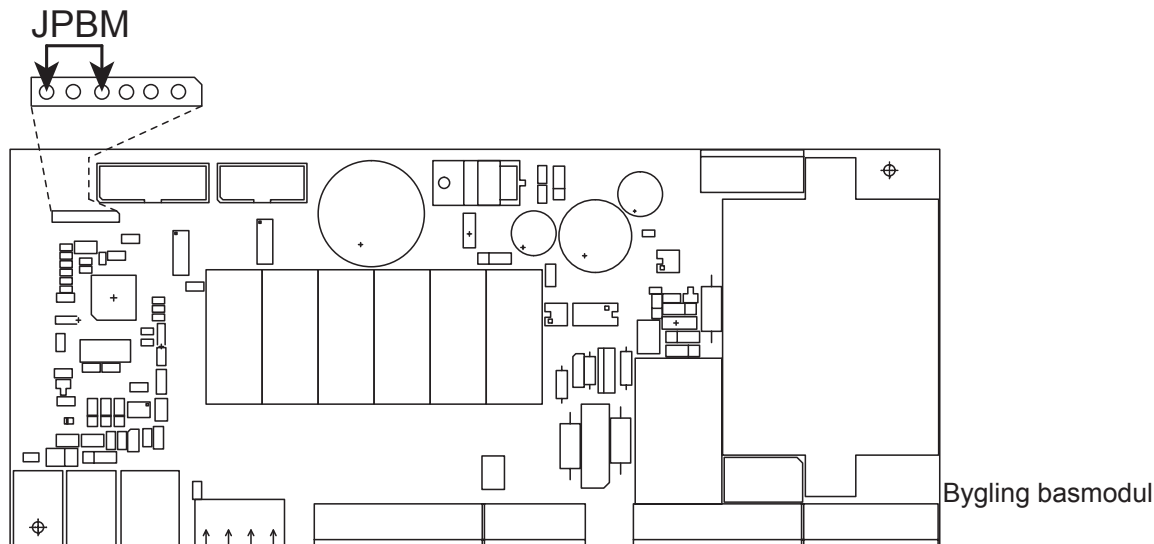

Byglingen JPBM ingår i leveransomfattningen till wave.com4 touch. Sätt i denna i den 6-poliga kopplingsplinten enligt bilden.

7.2 Sound & Light WC4-SL-L

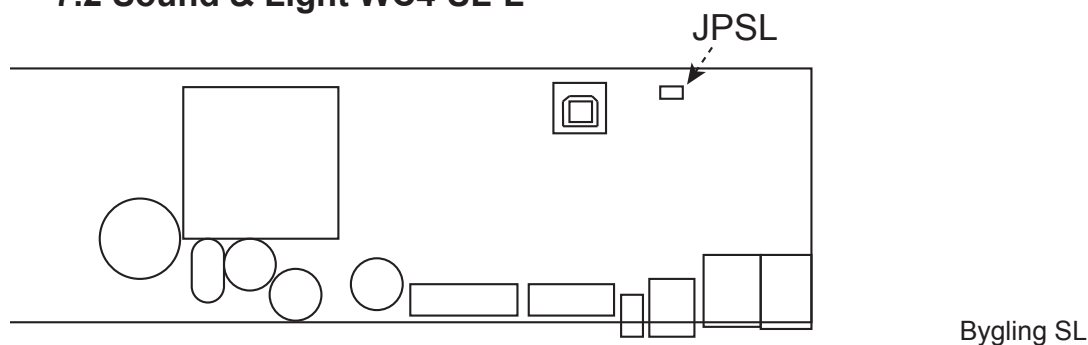

Den på fabriken isatta byglingen JP3L måste sitta kvar i sitt läge.

Om flera Sound & Light (upp till fyra apparater möjliga) används, måste till skillnad mot instruktionerna i bruks- och monteringsanvisningarna, byglingen JP3L för alla bussanslutna utrustningar förbli i sin position.

7.3 wave.com4 Infra WC4-IRX-P

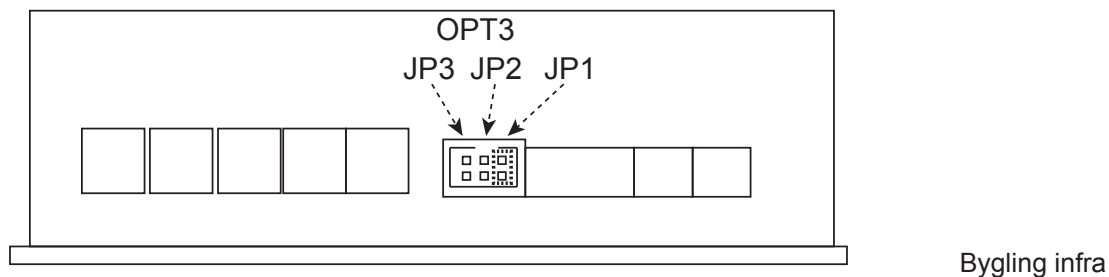

Den till wave.com4 touch medföljande byglingen sticks i på JP1 i stiftkontakten OPT3. Vid användning av flera (upp till fyra apparater möjligt) wave.com4 Infra-effektdelar, anges konfigurationen i bruks- och monteringsanvisningarna för wave.com4 Infra.

7.3 Inkoppling av konventionell manöverdel

Med V.1.04 är det möjligt, att integrera de konventionella manöverdelarna i ert bastusystem. Dessa visar sedan det driftläge man valt. På manöverdelen kan man göra och ändra inställningar - manöverdelen kommunicerar med wave.com4 touch-manöverdelen.

tillgängliga manöverdelar:

WC4-B-S/W/D/H WC4-IRX-S/W/D/H WC4-SL-S/W/H/D

 För att använda denna funktion med manöverdelen WC4-SL-S/W/H/D från tidigare produktionsdatum än 11/2012 behövs eventuellt en mjukvaruppdatering av manöverdelen! För detta syfte krävs att manöverdelen WC4-SL-S/W/H/D skickas in!

 Före anslutning av manöverdelen WC4-SL-S/W/D/H måste manöverdelen dessförinnan konfigureras på BUS-konfigurationen. Gör enligt följande:

- * Koppla bort manöverdelen från effektdelen (RJ10 4/4).
- * Håll knapparna +/- intryckta samtidigt och anslut RJ10 4/4-dataledningen igen).
- * välj „TC4“ med knapparna +/-.
- * Bekräfta valet med mode-knappen.
- * välj „Po0“ med knapparna +/-.
- * Bekräfta valet med mode-knappen.

 De konventionella manöverdelarna WC-B-S/W/D/H, WC-IRX-S/W/D/H, WC4-SL-S/W/H/D kan monteras inuti bastuhytten! Observera för detta syfte anmärkningarna i den respektive användaranvisningen. Omgivningsparametrarna (se Tekniska data för respektive användaranvisning) måste följas utan undantag!

Vid användning av 2 manöverdelar på bussen (möjligt vid wave.com4 och wave.com4 Infra-RJ10 4/4-anslutning och även S&L) måste det noteras att varje enskild manöverdel vardera tilldelas en egen bussadress - observera därför vidare hänvisningskommentarer i de respektive bruksanvisningarna (wave.com4 och wave.com4 Infra)

8 Idrifttagande endast för fackpersonal

Kontrollera korrekt anslutning på alla använda moduler.

Kontrollera om alla byglingar på de enskilda apparaterna är korrekt isatta. Ändringar av byglingen vid pålagd nätspänning kommer inte att identifieras.

Efter påläggning av nätspänningen kommer de enskilda modulerna på wave.com4 touch-manöverdelen att identifieras automatiskt.

De identifierade modulerna visas på displayen genom de respektive menypunkterna. Se teknikerinställningar och bruksanvisning för användaren

9 Teknikerinställningar - endast för fackpersonal

I teknikerinställningarna görs den slutliga konfigurationen av hela systemet. De tillgängliga alternativen bestäms av de anslutna modulerna.

Observera avsnittet Bruksanvisning för användaren (display- och manöverelement)

9.1 Göra inställningar i teknikermenyn

Genom ett långt tryck på OK **1** kommer styrningen och hemskrmen aktiveras med de tillgängliga inställningsmöjligheterna.

Teknikermenyn aktiveras genom ett långt tryck på C-knappen **2**. Navigera med touch-ratten **4** till menypunkten „Tekniker“. Bekräfta med OK-knappen **3**. Här kan nu i

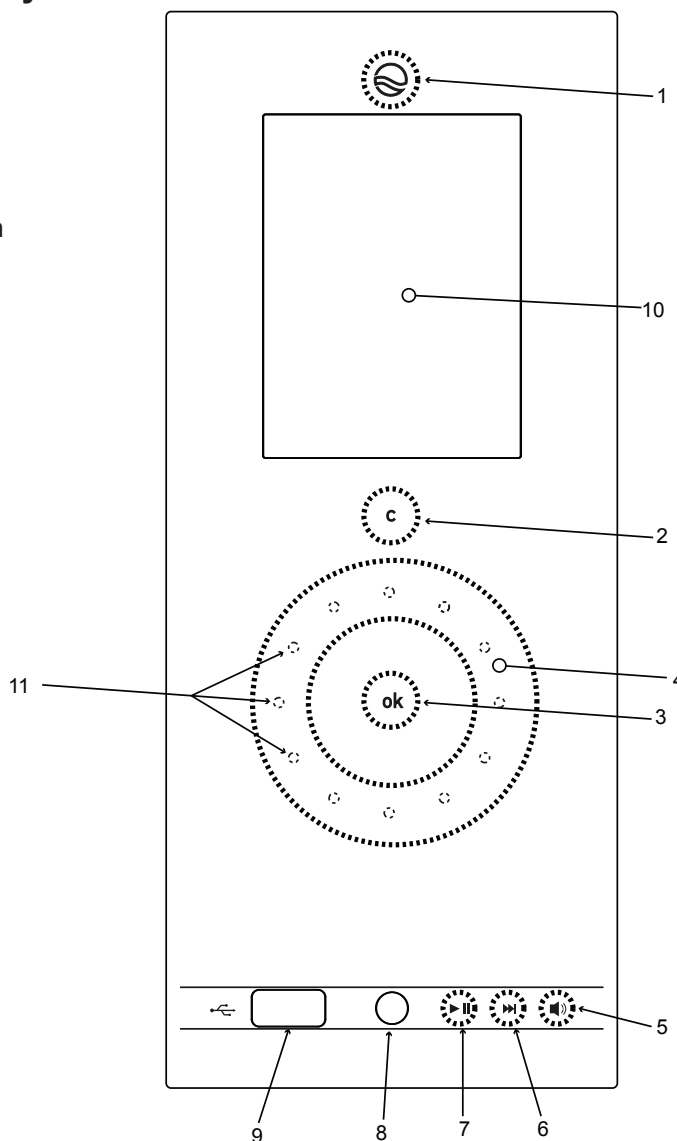

inställningarna till modulen göras.

För att välja en meny punkt, navigera med touch-ratte **4** till det alternativ som ska ändras och välj detta med OK **3**. För att hoppa tillbaka en nivå, tryck C **2**



Frontglas manöverings- och indikeringsselement

10 Beskrivning av alternativen i teknikermenyn

-  Beroende på vilka moduler resp. effektdelar som är anslutna, släcks eller tänds de motsvarande menypunkterna.
-  Beroende på vilka inställningar som görs i teknikermenyn, kommer enskilda menypunkter att tändas eller släckas.
-  Fabriksinställningar är skrivna i fetstil

10.1 Tillval wave.com4 bastustyrning

- Förångare **Från/Till** Inaktiverar vid anslutet expansionskort (WC4-H-PCB) förångarutgången och släcker menypunkten „Fukt“ på hemskärmen.
- Fläkt **Från/Till** Aktiverar fläktutgången på wave.com4-bastustyrningens basmodul. Fläktutgången till wave.com4 Infra kommer sedan automatiskt att inaktiveras
- Bänksensor **Från/Till**
- Funktion Res5 **Vb** **(vattenbristfunktion förångare)/Fs** (fjärrstart). Aktiverar fjärrstarten på wave.com4 bastustyrning basmodul. Vattenbristavkänningen är därefter inte tillgänglig längre. Fjärrstartingången för wave.com4 Infra kommer sedan automatiskt att inaktiveras

 Observera även anvisningarna i bruks- och monteringsanvisningen till wave.com4-bastustyrningen

10.2 Tillval wave.com4 bastustyrning-fjärrkontakt

Här kan man ange, om wave.com4-bastustyrningen efter elavbrott skall förbli tillslagen:

Tillslag (välj = „Till“)

Avstängning (välj „Från“)

10.3 Tillval infraröd

Fläkt	Från/Till	Aktiverar fläktutgången på wave.com4 Infra. Fläktutgång Basmodulen till bastustyrning wave.com4 kommer sedan automatiskt att inaktiveras.
Kopplad utgång 1 av sig vid	Från/Till	Aktiverar den potentialfria OPT1-ugången. Denna stänger automatiskt byte till standbyläge.
Kopplad utgång 2 av sig vid	Från/Till	Aktiverar den potentialfria OPT2-ugången. Denna stänger automatiskt byte till standbyläge.
Fjärrstart	Från/Till	Aktiverar fjärrstartingången till wave.com4 Infra. Fjärrstart-ingången till wave.com4-bastustyrningens basmodul kommer sedan automatiskt att inaktiveras. Observera instruktionerna i bruks- och monteringsanvisningen till wave.com4 Infra.

10.4 Tillval wave.com4 Infra-fjärrstart

Här kan man ange om wave.com4 Infra (infrarödstyrning) skall reagera på fjärrstart eller inte. Fjärrstarten för wave.com4 Infrans infrarödstyrning sker med omkopplare.

 Mer information om fjärrstart av wave.com4 Infra finns i bruksanvisningen till wave.com4 Infra.

 Denna funktion kan endast genom en Update av effektdelen WC4-IRX-P nyttjat kommer! För detta syfte krävs att effektdelen WC4-IRX-P skickas in!

10.5 Tillval hyttbelysning

Här kan man välja, via vilken modul (wave.com4 bas med/utan fuktmodul eller wave.com4 Infra) som hyttbelysningen ska höra till.

- o **SAN** (wave.com4 Bas (eller bas med fuktexpansion))
- o **INF** (wave.com4 Infra)

10.6 Tillval max. gångtid:

Här kan den maximala gångtiden förändras.

- o **6 h** (enl. Norm EN 60335-2-53 och EN 60335-1 maximal drifttid vid användning i hemmet)
- o **12 h** Norm EN 12-60335-2-53 och EN 53-60335-1 maximal drifttid vid kommersiell användning)

10.7 Fabriksinställningar:

Långt tryck på OK 

Här kan man återställa wave.com4 touch-manöverdelen till sitt mjukvarumässiga ursprungstillstånd. När detta alternativ bekräftats skall utrustningen slås från och sedan till igen.

10.8 Tillval ljudkälla

Här kan man välja vilken USB-ljudkälla som ska användas:

Välj Sound&Light (tillvalet WC4-SL-L krävs) som ljudkälla Välj wave.com4 touch manöverdel som ljudkälla

 Multipla val är inte möjligt. Om en ljudkälla väljs, inaktiveras den andra respektive ljudkällan.

10.9 Tillval Audio Shuffle

Om detta alternativ väljs, aktiveras slumpmässig uppspelning (Audio). Då kommer alla MP3-filer, som finns på USB-stickan att spelas upp slumpvis.

 Här kommer mappstrukturen som ev. finns på USB-stickan inte att beaktas, dvs. det kommer inte att slumpvis spelas upp en hel mapp.

11 Mjukvaruuppdatering - endast för fackpersonal

 Notera konfigurationen. Genom mjukvaruuppdateringen återställs inställningarna

De nödvändiga uppgifterna och programfilerna ställs till förfogande på begäran.

För att genomföra uppdateringen gör enligt följande:

- > Koppla till utrustningen.
- > Stick in USB-stickan med uppdateringen i USB-porten till wave.com4 touch

 **Förutom uppdateringen får inga ytterligare uppgifter finnas på USB-stickan**

- > Navigerade i teknikermenyn till menypunkten Fabriksinställningar.
- > Genom ett långt tryck på C 2 startar mjukvaruuppdateringen
- > Vänta tills denna uppdatering är avslutad. Frånkoppla under inga omständigheter utrustningen från nätet under mjukvaruuppdateringen.
- > Efter uppdateringen övergår wave.com4 touch till standby-tillstånd.

 Uppdateringen av mjukvaran kan genomföras av din bastuhandlare via USB-porten på Touch-enheten.
V.g. håll dig informerad om tillgängliga mjukvaruuppdateringar.

 En lämplig USB-sticka för wave.com4 touch-manöverdelen är tillgänglig som tillval (WC4-USB-M):





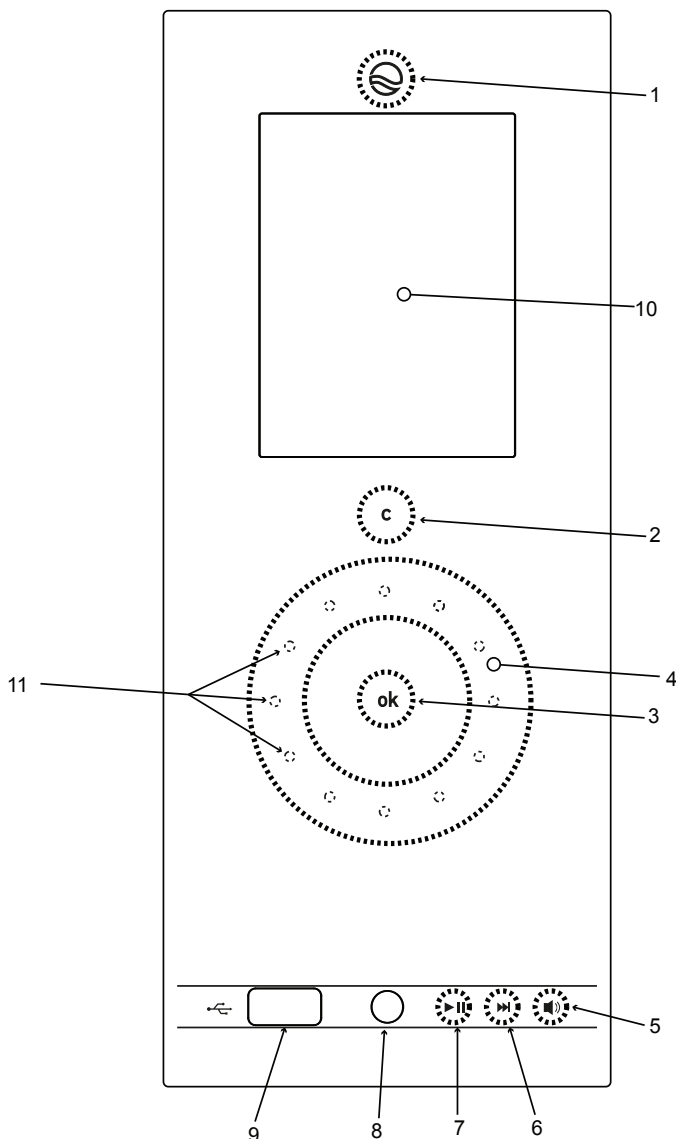



12 Manövrerings- och indikerings-element

- 1 Knapp Till/från.
Om knappen lyser vitt, står systemet i standby-läge.
- 2 Knapp c
- 3 Knapp OK
- 4 Touch-hjul (navigationsratt)
- 5 Snabbknapp MP3-spelarens ljudstyrka
- 6 Snabbknapp MP3-Player nästa spår
- 7 Snabbknapp MP3-spelare Play/Pause
- 8 Line-in 3,5 mm stereopropp
- 9 USB-anslutning
- 10 Display
- 11 LED-rattbelysning (vid kontinuerlig finger-vridrörelse tänds punkter i LED-cirkeln)



Frontglas manövrerings- och indikerings-element

12.1 Meny



	Bastutemp	30°C till 110°C
	Fukt	0 % till 100 %
	Infraröd status	programnummer, temperatur eller intensitetssteg
	Dagsljus	0 % till 100 %
	Färgljusstatus	automatiskt läge resp. färgnummer
	Fläkt	till/från eller reglerbar (endast för wave.com4 Infra)
	Musik	Pause, Play och Stop
	Program	

13 Tillslag

Genom ett långt tryck på knappen TILL/FRÅN , kopplas systemet till och från.



14 Allmän användarhandledning

 På hemskärmen visas de aktuella värden för hytten.



 Genom att trycka på C-knappen  kommer man alltid en menynivå bakåt.

 Med C-knappen  kan funktioner direkt aktiveras eller inaktiveras på hemskärmen.

14.1 Ställa in bastutemperatur

Navigera på hemskärmen till menypunkten Bastu-temp. Genom att bekräfta med OK-knappen  kommer man till undermenyn, i vilken man med touch-ratten  ställer in önskat temperaturvärde. Bekräfta önskat temperaturvärde med OK-knapp .

14.2 Ställa in fukten

Navigera från hemskärmen till menypunkten fukt. Genom att bekräfta med OK-knappen  kommer man till undermenyn, i vilken man med touch-ratten  ställer in önskat fuktvärde. Bekräfta önskat fuktvärde med OK-knapp .

14.3 Infraröda inställningar

Genom att välja menypunkten infraröd och bekräfta med OK-knappen , kommer man till undermenyn.

- Temperatur



- Intensitet för båda sittplatserna



- Intensitet plats 1





- Intensitet plats 2





Ställa in temperatur



(30 till 70°C för strålningsdrift - 30 till 50 °C för foliedrift)

Navigera till menypunkten temperatur. Genom att bekräfta med OK-knappen  kommer man till undermenyn, i vilken man med touch-ratten  ställer in önskat temperaturvärde. Bekräfta önskat temperaturvärde med OK-knapp .

Ställa in intensitet (för båda sittplatserna) (steg 0 till 8)

Bekräfta menypunkten med OK-knapp . Därigenom når man undermenyn, i vilken man med touch-ratten  kan göra inställningen. Bekräfta valet med OK-knappen .

Ställa in intensiteten (för enskilda sittplatser) (steg 0 till 8)

Bekräfta menypunkten med OK-knapp . Därigenom når man undermenyn, i vilken man med touch-ratten  kan göra inställningen. Bekräfta valet med OK-knappen .

14.4 Ställa in dagsljus (hyttbelysning)

Navigera på hemskärmen till menypunkten Dagsljus. Genom att bekräfta med OK-knappen [3] kommer man till undermenyn, där man kan göra inställningar.

Hyttbelysningen kan dimmas med wave.com4 touch-manöverdelen, med vilken man med Touch-ratten [4] ställer in önskat procentvärde. Bekräfta önskat procentvärde med OK-knapp [3].

14.5 Ställa in färgljus

Välja färg

Navigera till menypunkten Färgljus. Genom att bekräfta med OK-knappen [3] kommer man till undermenyn, i vilken man med touch-ratten [4] kan välja vilken färg som skall visas. Den inställda färgen visas på hemskärmen.

Ställa in ljusstyrka

Dessutom kan man via menypunkten Färgljus ställa in ljusstyrkan. Genom ett långt tryck på knappen OK [3] i färgvalsmenyn når man ljusstyrkeinställningarna. Utför din inställning här. Bekräfta ditt val med OK-knappen [3].

14.6 Fläkt

Navigera till menypunkten Fläkt.

- Fläkt på wave.com4 Bastu: med OK-knappen [3] kan fläkten slås till och från.
- Fläkt på wave.com4 Infra: med OK-knappen [3] nås inställningen på fläktintensiteten

14.7 Musik

Navigera till menypunkten musik. Genom att bekräfta med OK-knappen [3] kommer man till undermenyn, i vilken man med touch-ratten 4 ställer in önskad ljudstyrka. Bekräfta önskad temperatur med OK-knappen [3].

15 Musik-snabbknappar

Med snabbknapparna: Play/Pause [7], nästa spår [6] och ljudstyrka [5] kan MP3-spelaren direktstyras.

16 Ställa in program

Navigera på hemskärmen till menypunkten Program. Genom ett tryck på OK-knappen nås undermenyn.

16.1 Infraröd:

Här kan du välja bland ett av följande infraröda program:

- o Från
- o Avslappning
- o Uppvärmning
- o Kort uthållighet
- o Lång uthållighet

16.2 Färgljus:

Här kan man göra följande inställningar:

- o Läge (manuellt/automatiskt):
- Manuellt:

Inställningarna som har gjorts i menyn Färgljus (Färg), tillämpas och utförs från S&L-systemet.

- Automatiskt:

Färgbytet sker automatiskt efter de inställda tiderna.

- o Färgvaraktighet (minuter, inställbart från 1 till 20)
- o Övergångstid för färger (sekunder, inställbart från 1 till 20)

17 Allmänna inställningar/Konfigurationer

Genom ett långt tryck på C-knappen  kommer man till konfigurationsmenyn för wave.com4 touch-manöverdelen.

17.1 Allmänt



- o Datum/klocka
- o Displayljusstyrka fabriksinställning 10
- o Menyspråk, fabriksinställning tyska
- o Feedback fabriksinställning till
- o Auto huvudfönster tid fabriksinställning 10

17.2 Tekniker

endast för fackpersonal för installation av hela systemet

17.3 Ställa in datum/klocka

 Navigationslistan växlar efter ett tryck på OK-knappen  automatiskt till nästa rad.

Navigera till menypunkten Datum/tid. Genom  tryck på OK-knappen nås inställningarna. Raden med blå bakgrund är inställbar. Med touch-ratten  kan timmar, minuter och sekunder samt datum ställas in. Bekräfta valet med OK-knappen .

17.4 Ställa in displayens ljusstyrka

Navigera till menypunkten displayljusstyrka. Genom [3] tryck på OK-knappen nås inställningarna. Med touch-ratten [4] kan displayljusstyrkan ställas in i steg (1-10). Bekräfta valet med OK-knappen [3].

17.5 Meny språk

Navigera till menypunkten Menyspråk. Genom [3] tryck på OK-knappen nås inställningarna. Med touch-ratten [4] kan man välja språk. Bekräfta valet med OK-knappen [3].

17.6 Feedback

Navigera till menypunkten Feedback. Genom att trycka på OK-knappen [3] aktiveras/inaktiveras Feedback.

17.7 Auto-huvudfönster-tid

Navigera till menypunkten Auto-huvudf. Genom att trycka på OK-knappen nås inställningarna. Med touch-ratten [4] kan tiden ställas in i sekunder (8-15). Bekräfta valet med OK-knappen.

18 Ställa in förvalstid

Du kan ställa in förvalstiden i 15-minuterssteg. Den kortaste förvalstiden är en timme, den maximala förvalstiden 24 timmar.

Starta dessförinnan de funktioner, som efter att den inställda förvalstiden förlupit, skall slås på.

- * Aktivera exempelvis bastudrift (temperaturen visas, bastukaminen värms upp)
- * Navigera till menypunkten Program och därefter Förvalstid.
- * Genom att bekräfta med OK-knappen [3] kommer man till undermenyn, i vilken man med touch-ratten [4] ställer in önskat värde.
- * Bekräfta önskad förvalstid med OK-knappen [3].
- * Aktivera nu förtillslagstiden genom ett långt tryck på knapp [1].
- * wave.com4 touch-manöverdelen växlar nu till standby-läge
- * Displayen visar „Påslag om...“ och timern går.

Efter att den visade tiden passerat, startas bastukaminen (temperaturvärdena från den senast gjorda konfigurationen används).

 Detta läge kan alltid avbrytas genom att knappen [1] trycks in och hålls intryckt.

 Förvalstiden måste ställas in på nytt före varje nyttjande - inställningen blir inte permanent!

 Vid tillslag via förvalstiden kommer följande komponenter inte slås på:

- * Hyttbelysning
- * Färgljus
- * Fläkt

19 Tekniska data

Strömförsörjning	Undantagen, till följd av effektdelen till en ovannämnd utrustning Sound & Light
Driftspänning	12-24 VDC
Effekt	max. 5,6 W
Standby-förbrukning	max. 1 W
Mått display:	3,5"
Högtalare	2x5 W 8 Ohm
Omgivningsförhållanden	0°C – 55°C, maximalt 99 % relativ luftfuktighet, inte kondenserande
Inbyggnadsmått utsnitt	213 mm x 82 mm x 36 mm
Frontglas mått: B x H x T	219,50 mm x 92 mm x 3,50 mm
Vikt	ca. 400 g. utan anslutningsledningar och tillbehör

20 Garantivillkor

sentiotec GmbH är övertygade om kvaliteten i våra produkter, och denna vill vi låta dig dra nytta av i framtiden! Vi ger därför 5 års garanti för privatpersoner och 2 år vid kommersiellt nyttjande.

Förutsättningar för detta garantiåtagande:

- Styrenheterna har installerats av en auktoriserad fackverkstad;
- Apparaten manövreras enligt sentiotechs bruksanvisningar;
- Garantianspråket inlämnas under den av sentiotec angivna garantitiden.

Från garantin är undantaget:

Brister eller skador som inte uppstått vid avsett bruk.

Garantitiden börjar vid utfärdande av faktura av hyttillverkaren. En förutsättning för detta är uppvisande av originalfakturan.

Garantitiden blir varken längre eller förnyad av garantiåtgärder.

Om utrustningen uppvisar defekter, returnera den då till bastuhandlaren.

Ändringar som görs utan uttryckligt godkännande av tillverkaren leder till att garantin förverkas!

Garantitiden blir varken längre eller förnyad av garantiåtgärder. Om utrustningen uppvisar defekter, returnera den då till bastuhandlaren.

Denna garanti omfattar ersättning av defekta utrustningsdelar med undantag för normal förslitning.

Vid reklamationer skall utrustningen skickas in i originalförpackningen eller ett annat lämpligt emballage till vår serviceavdelning.

21 Omhändertagande



Omhändertata förpackningsmaterial enligt gällande föreskrifter om omhändertagande.

Gamla apparater innehåller återanvändbara material. Lämna därför inte bara in gamla apparater på närmaste avfallsdeponi, utan ta reda på hos din stadsdels- eller kommunförvaltning om möjligheterna till återvinning.

22 Leveransomfattning

- wave.com4 touch-manöverdel (inkl. integrerad MP3-Player, exkl. USB-sticka)
- RJ12 modulär bandkabel 6-polig, 3 m
- Monteringsmaterial
- Byglingssats för konfiguration av effektdelen

wave.com4 touch II

OVLÁDACÍ JEDNOTKA ALL-IN-ONE

WC4-B-TC2

NÁVOD K MONTÁŽI A POUŽITÍ
česky

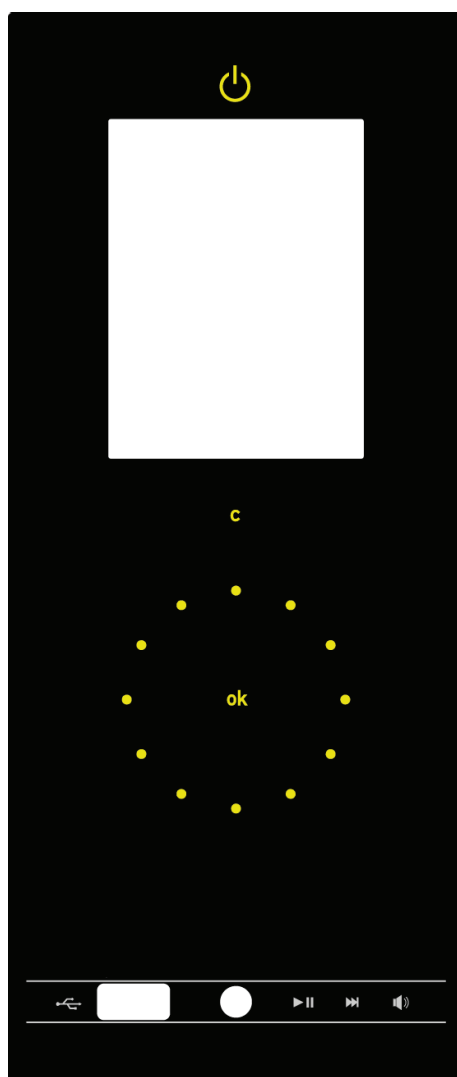

Ovládací jednotka All-in-one, která zaujme svým zajímavým designem.

CS

Obsah

1	Všeobecné bezpečnostní pokyny	3
2	Použití v souladu s určeným účelem	4
3	Všeobecné funkce	4
	3.1 Tabulka dostupných funkcí	4
4	Čištění ovládací jednotky	5
5	Montáž ovládací jednotky	6
6	Elektrické připojení - pouze pro odborný personál	7
	6.1 Pohled zezadu wave.com4 touch	7
	6.2 Připojení reproduktorů a rozmístění svorek	7
	6.3 Schéma blokového zapojení	8
7	Konfigurace výkonných jednotek pro připojení k wave.com4 touch	9
	7.1 wave.com4 Sauna základní modul WC4-B-L	9
	7.2 Sound & Light WC4-SL-L	9
	7.3 wave.com4 Infra WC4-IRX-P	9
	7.4 Přiřazení původních ovládacích jednotek	10
8	Uvedení do provozu - pouze pro odborný personál	11
9	Technické nastavení - pouze pro odborný personál	11
	9.1 Provést nastavení v technickém menu	11
10	Popis volitelných možností v technickém menu	12
	10.1 Volitelná možnost wave.com4 ovládací jednotka sauny	12
	10.2 Volitelná možnost wave.com4 ovládací jednotka sauny - dálkový kontakt	12
	10.3 Volitelná možnost infračervené záření	12
	10.4 Volitelná možnost wave.com4 Infra - dálkové spuštění	12
	10.5 Volitelná možnost osvětlení kabiny	13
	10.6 Volitelná možnost max. doba chodu	13
	10.7 Nastavení výrobce	13
	10.8 Volitelná možnost zdroj audio	13
	10.9 Volitelná možnost audio shuffle	13
11	Aktualizace softwaru - pouze pro odborný personál	14
12	Ovládací a zobrazovací prvky	15
	12.1 Menu	16
13	Spuštění	16
14	Všeobecný průvodce pro uživatele	17
	14.1 Nastavení teploty sauny	17
	14.2 Nastavení vlhkosti	17
	14.3 Nastavení infračerveného záření	17
	14.4 Nastavení denního světla (osvětlení kabiny)	18
	14.5 Nastavení barevného osvětlení	18
	14.6 Ventilátory	18
	14.7 Hudba	18
15	Hudba - funkční tlačítka	18
16	Nastavení programů	19
	16.1 Infračervené záření	19
	16.2 Barevné osvětlení	19
17	Všeobecné nastavení/konfigurace	19
	17.1 Všeobecné informace	19
	17.2 Technický personál	19
	17.3 Nastavení data/času	
	17.4 Nastavení světlosti displeje	20
	17.5 Jazyk	20
	17.6 Feedback	20
	17.7 Auto-hlavní okno-čas	20
18	Nastavení časové předvolby	20
19	Technická data	21
20	Záruční podmínky	22
21	Likvidace odpadu	22
22	Obsah dodávky	22

1 Všeobecné bezpečnostní pokyny

Význam symbolů použitých v tomto návodu k obsluze a montáži:



VAROVÁNÍ:

V případě nerespektování tohoto upozornění může dojít k vážnému nebo i smrtelnému zranění.



DBEJTE ZVÝŠENÉ OPATRNOSTI:

V případě nerespektování tohoto upozornění může dojít ke středně těžkým až lehkým úrazům nebo škodám.



POKYNY:

Poskytuje rady týkající se použití a užitečné informace.

Pečlivě uschovejte tento návod k montáži a použití v blízkosti ovládací jednotky, aby bylo kdykoli možné nahlédnout do bezpečnostních pokynů a přečíst si informace týkající se obsluhy.

- Neodborně provedená montáž může způsobit vznik požáru!
- Elektrické připojení smí provádět výhradně kvalifikovaný odborný personál.
- Připojení musí být provedeno podle schématu zapojení.
- Před uvedením ovládací jednotky do provozu je nutné zkontrolovat, zda jsou všechny spoje důkladně upevněny, aby nedošlo k jejich rozpojení.
- Toto zařízení není určeno k tomu, aby je používaly osoby (včetně dětí) s omezenými fyzickými, sensorickými nebo duševními schopnostmi nebo s nedostatečnými zkušenostmi a / nebo znalostmi. Mohou tak učinit pouze tehdy, budou-li pod dozorem osoby odpovědné za jejich bezpečnost.
- Děti by měly být pod dohledem, aby byla zajištěna jejich kontrola a nehrály si se zařízením.
- Přístroj není určen k přímému ovládní topných těles sauny. Nebezpečí požáru!
- Pečlivě uschovejte tento návod k montáži a použití v blízkosti ovládací jednotky, aby bylo kdykoli možné nahlédnout do bezpečnostních pokynů a přečíst si důležité informace týkající se obsluhy.
- Respektujte také speciální bezpečnostní pokyny v jednotlivých kapitolách.
- Při výskytu zvláštních problémů, které nejsou dostatečně ošetřeny v tomto návodu k použití, se z důvodu vaší vlastní bezpečnosti obraťte na vašeho dodavatele.
- Svévolné provedení změn nebo rekonstrukce na zařízení k ovládní sauny není z bezpečnostních důvodů povoleno.
- Před provedením montáže přístroje si pozorně přečtete tento návod k montáži a použití. Využijete tak všechny výhody, které přístroj nabízí, a předejdete vzniku škod.
- Z důvodu vysokých teplot a kondenzující vody v kabině sauny není ovládací jednotka wave.com4 touch vhodná pro zabudování uvnitř kabiny.
- Je nutné respektovat návod k obsluze kombinovatelných přístrojů série wave.com4, které jsou součástí tohoto návodu k použití.
- Ovládací jednotka wave.com4 touch smí být připojena pouze za předpokladu, že budou přesně dodrženy pokyny uvedené v tomto návodu! Použijte výhradně originální kabely a originální díly, které jsou součástí dodávky. Pouze v případě použití těchto kabelů lze zajistit dodržení norem (příčný profil vodičů, izolace, teplotní třída, atd.).
- Technické změny jsou vyhrazeny.

2 Použití v souladu s určeným účelem

Ovládací jednotka wave.com4 touch slouží výhradně k ovládání přístrojů série wave.com4. Dle tohoto ustanovení lze využít všechny funkce ovládací jednotky wave.com4 touch.

Dále platí bezpečnostní pokyny a instrukce týkající se použití příslušných zapojených přístrojů.

3 Všeobecné bezpečnostní pokyny

 Ovládací jednotka wave.com4 touch je vybavena automatickým rozpoznáváním připojených přístrojů. Podle identifikovaných přístrojů se zobrazí příslušné body menu. Přístroje se smí připojovat a odpojovat pouze ve stavu bez napětí. Podle připojených přístrojů jsou k dispozici následující provozní režimy a funkce. Viz také tabulka dostupných funkcí:

- Provoz finské sauny
- Provoz klimatizace
- Provoz infračerveného záření
- Zvukové a světelné efekty
- Ventilátory
- Osvětlení kabiny
- Programy

Napájení lze zajistit přes jeden nebo více níže uvedené přístroje:

- wave.com4 základní modul (finská sauna)
- wave.com4 základní modul s přídatným modulem (kombinovaná sauna)
- wave.com4 Infra

3.1 Tabulka dostupných funkcí

Funkce Přístroj	Provoz finské sauny	Provoz klimatizace/ kombinovaný provoz	Barevné osvětlení	Zvuk	Osvětlení kabiny ³	Provoz infračerveného záření	Ventilátory ⁴	Regulace prostřednictvím 2 čidel
WC4-B-L	ano			ano ¹	ano			
WC4-B-L + WC4-H-PCB +	ano			ano ¹	ano		ano	
WC4-B-L + WC4-H-PCB + WC4-H-F2	ano			ano ¹	ano		ano	ano ⁵
WC4-B-L + WC4-H-PCB + WC4-H-H	ano	ano		ano ¹	ano		ano	
WC4-B-L + WC4-H-PCB + WC4-H-F2 + WC4-H-H	ano	ano		ano ¹	ano		ano	ano ⁵
WC4-IRX-P				ano ¹	ano	ano	ano	
WC4-SL-L			ano	ano ²				

¹ Externí reproduktor 80 hm je nezbytným vybavením – není součástí dodávky

² Barevné osvětlení je používáno jako reproduktor. Viz také Připojení zvukových a světelných jednotek - pouze pro odborný personál

³ V případě kombinace WC4-IRX-P a WC4-B-L lze v parametrech systému zvolit, který přístroj bude ovládat osvětlení kabiny.

⁴ V případě kombinace WC4-IRX-P a WC4-B-L lze v parametrech systému zvolit, který přístroj bude ovládat ventilátor

⁵ Čidlo lavice musí být aktivováno v parametrech systému.

WC4-B-L:	wave.com4 základní modul výkonný modul
WC4-H-PCB:	wave.com4 přídatná deska
WC4-H-H:	wave.com4 vlhkostní čidla
WC4-H-F2:	wave.com4 čidla lavice
WC4-IRX-P:	wave.com4 Infra výkonná jednotka
WC4-SL-L:	wave.com4 zvuk a barevné osvětlení

 Je-li WC4-B-L kombinováno s WC4-SL-L, je navíc potřeba použít sadu kabelů WC4-SL-EXT. Viz také „Elektrické připojení - pouze pro odborný personál“.

 Základní moduly wave.com4 sauna (WC4-B-L) vyrobené před datem 12/2011 nejsou kompatibilní s wave.com touch. Potřebnou aktualizaci softwaru lze provést pouze v místě výroby.

4 Čištění ovládací jednotky

Ovládací jednotku čistíte podle stavu znečištění.

Celou ovládací jednotku odpojte od zdroje napětí.

Čelní stranu ovládací jednotky jemně očistěte měkkým hadříkem (např. utěrka z mikrovlákna) lehce navlhčeným v neutrálním mýdlovém roztoku.

 Zadní stranu a za ní umístěnou základní desku v žádném případě sami nečistěte, mohlo by dojít k poškození přístroje! V případě potřeby požádejte pracovníky servisní služby.

 Z důvodu vysokých teplot a kondenzující vody v kabině sauny není ovládací jednotka wave.com4 touch vhodná pro zabudování uvnitř kabiny.

5 Montáž ovládací jednotky

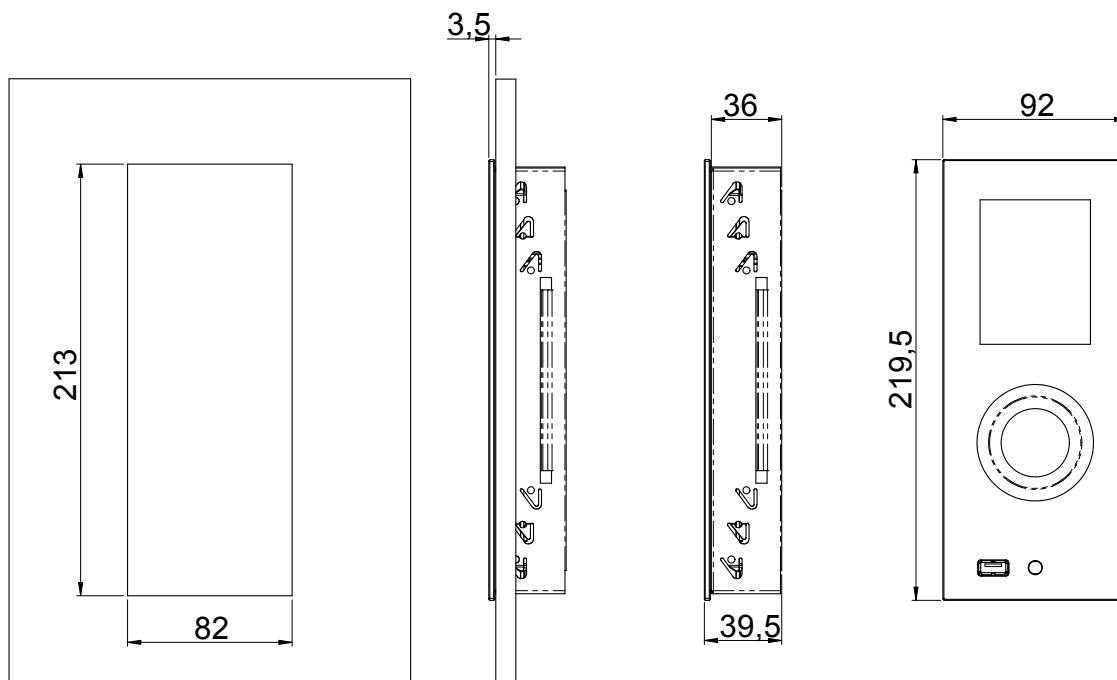

Rozměry

Pro montáž ovládací jednotky wave.com4 touch je nutné zajistit výřez o velikosti 213 mm x 82 mm, do něhož bude vsazen montážní rám B. Pro účely upevnění rámu ohněte šroubovákem chlopně C tak, jak je uvedeno na obrázku. Hloubka zabudování ovládací jednotky wave.com4 touch činí 36 mm.

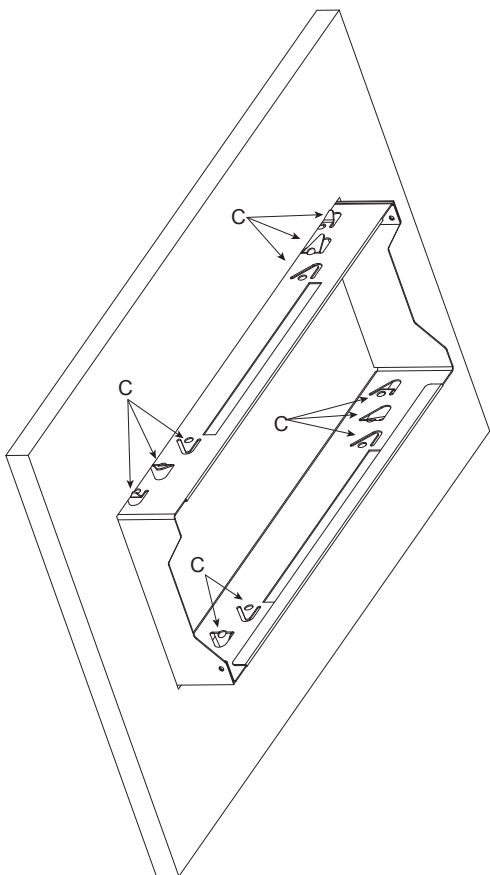

Montáž rámu

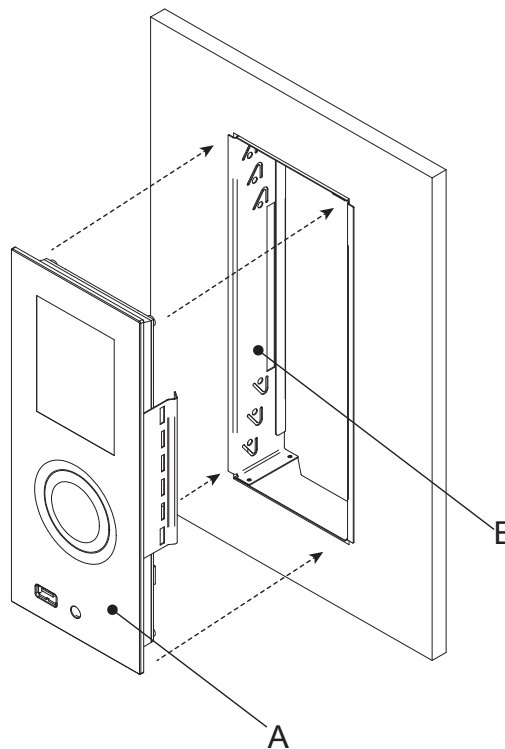

Vložení ovládací jednotky do montážního rámu

Po položení kabelů (viz kapitola Položení kabelů) vložte ovládací jednotku A do rámu B tak, jak je uvedeno na obrázku.

6 Elektrické připojení - pouze pro odborný personál

 Respektujte také pokyny uvedené v návodu k obsluze a montáži použitých výkonných jednotek.

6.1 Zadní strana wave.com4 touch

Jednotlivé moduly jsou navzájem propojeny 6pólovým kabelem RJ12.

U ovládací jednotky je sběrnice kabel zapojen do zdířky A.

Viz také Schéma blokového zapojení.

Náhled na zadní stranu

Reproduktory jsou zapojeny prostřednictvím svorkovnicového bloku C.

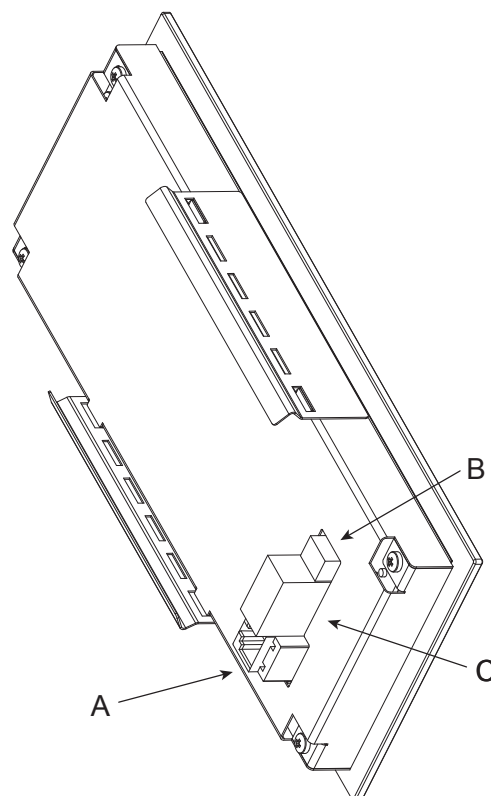

Náhled na zadní stranu

6.2 Připojení reproduktorů a rozmístění svorek

LSL+ Reproduktor vlevo +

LSL- Reproduktor vlevo -

LSR+ Reproduktor vpravo +

LSR- Reproduktor vpravo -

Při použití sound & light v kombinaci s wave.com4 touch lze reproduktory připojit k wave.com4 touch (svorkovnicový blok C).

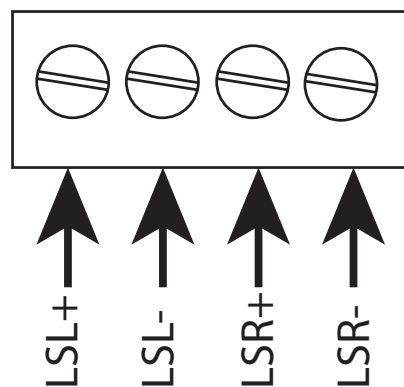

Svorkovnicový blok C

Lze použít MP3 přehrávač integrovaný v jednotce sound & light (zapojení reproduktorů barevného osvětlení ve výkonné jednotce S&L dle návodu k obsluze S&L) a zesilovač (lze zvolit v systémovém menu).

LSL+ reproduktor vlevo + hnědý

LSL- reproduktor vlevo - modrý

LSR+ reproduktor vpravo + šedý

LSR- reproduktor vpravo - černý

Spínač B není momentálně používán a je rezervován pro pozdější použití.

6.3 Schéma blokového zapojení

 Základní moduly wave.com4 sauna (WC4-B-L) vyrobené před datem 12/2011 nejsou kompatibilní s wave.com4 touch. Potřebnou aktualizaci softwaru lze provést pouze v místě výroby.

Jednotlivé přístroje jsou propojeny 6pólovým kabelem RJ12 (D a E). Propojovací kabel D je součástí dodávky ovládací jednotky wave.com4 touch. K připojení většího počtu výkonných jednotek musí být ke každé výkonné jednotce objednan propojovací kabel O-CX-C10 (E).



Schéma blokového zapojení – kompletní sestavení

Jsou-li použity pouze wave.com4 sound & light a základní modul wave.com4 sauna, je navíc potřeba Y-spojka F. Ta je součástí obsahu dodávky WC4-SL-EXT.

 V sadě WC4-SL-EXT je také datový kabel E.



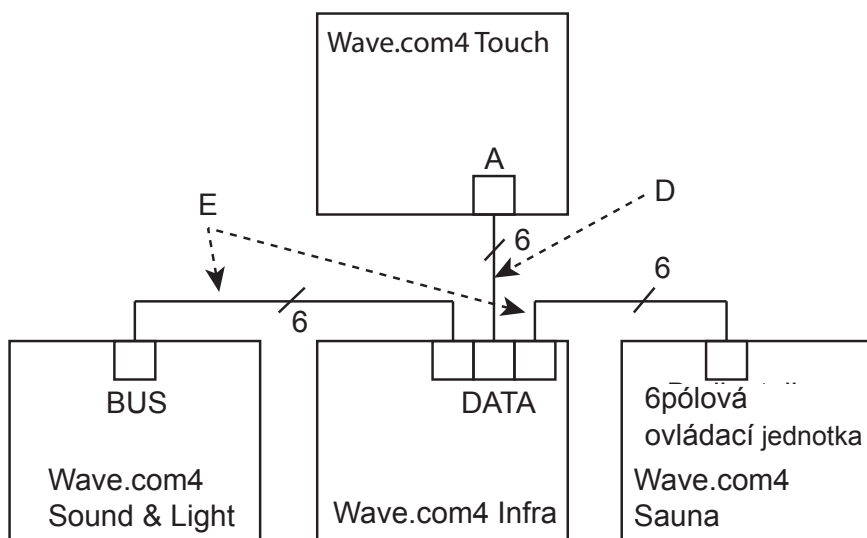

Schéma blokového zapojení sound & light s wave.com4 sauna

7 Konfigurace výkonných jednotek pro připojení k wave.com4 touch

7.1 wave.com4 základní modul WC4-B-L

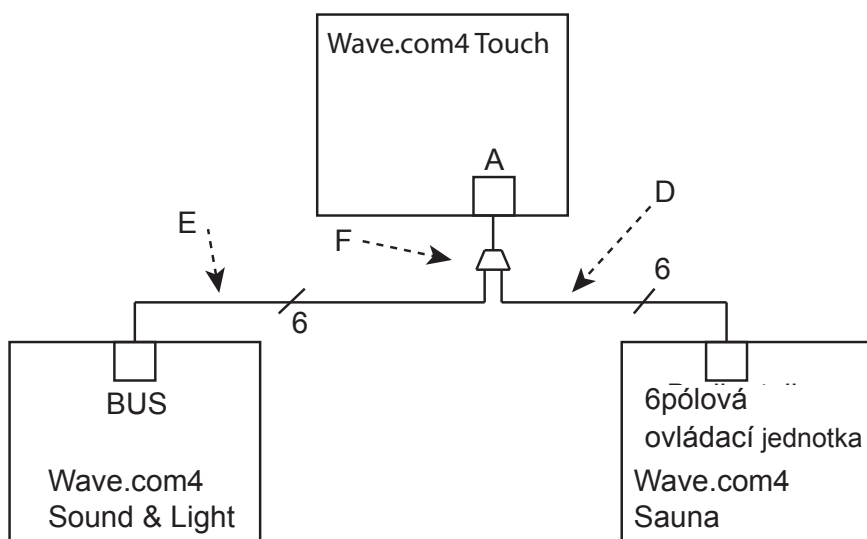
 Základní moduly wave.com4 sauna (WC4-B-L) vyrobené před datem 12/2011 nejsou kompatibilní s wave.com4 touch. Potřebnou aktualizaci softwaru lze provést pouze v místě výroby.

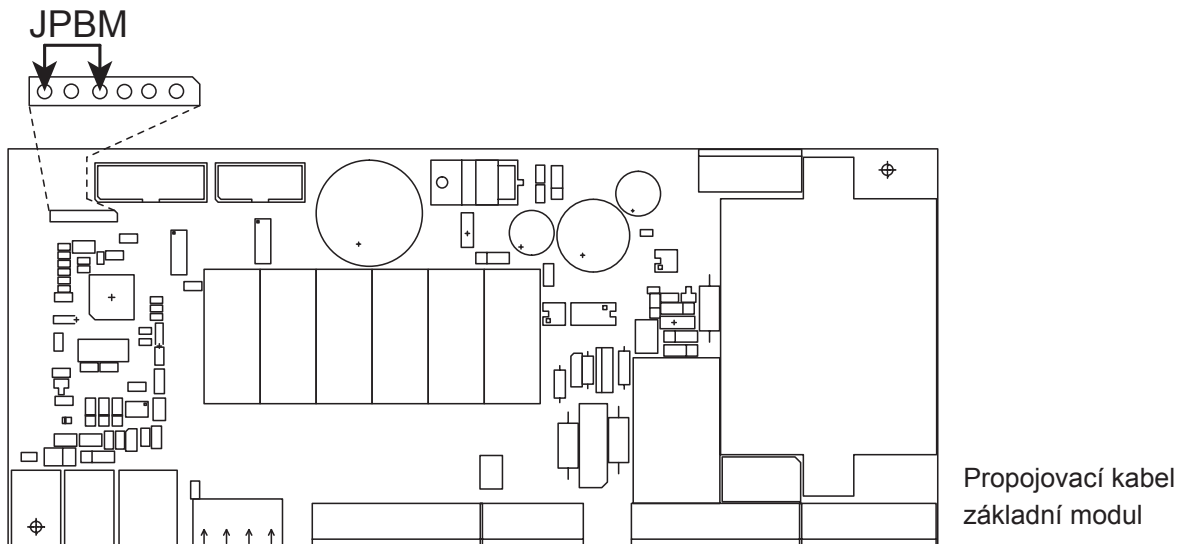

Propojovací kabel JPBM je součástí obsahu dodávky wave.com4 touch. Zapojte je do 6pólové sběrnicové svorkovnice tak, jak je znázorněno na obrázku.

7.2 Sound & Light WC4-SL-L

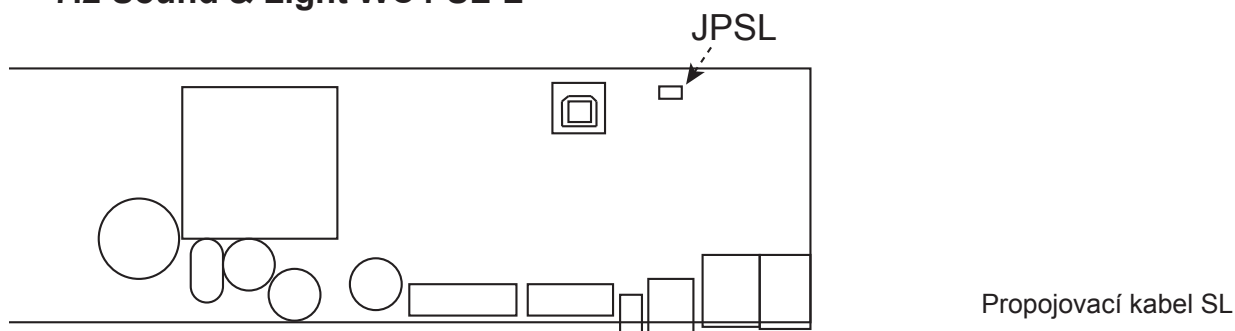

Propojovací kabel JPSL zapojený ve výrobním závodě musí zůstat na svém místě.

Je-li použito více jednotek sound & light (lze použít až čtyři přístroje), musí propojovací kabel JPSL, na rozdíl od pokynů uvedených v návodu k obsluze a montáži, zůstat u všech přístrojů připojených ke sběrnicovému propojovacímu kabelu na svém místě.

7.3 wave.com4 Infra WC4-IRX-P

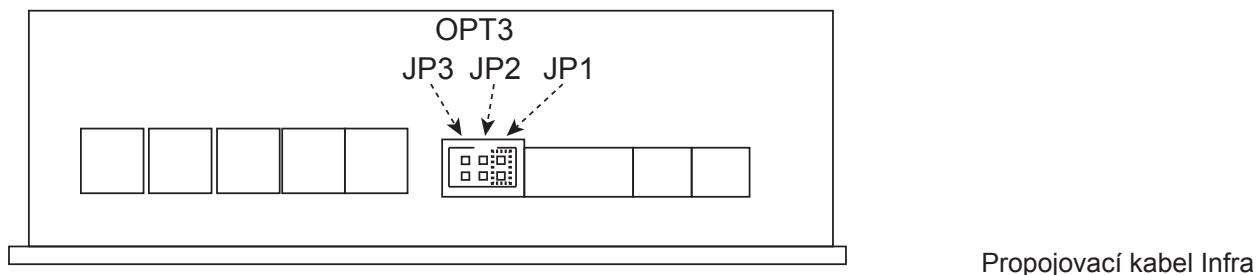

Propojovací kabel přiložený k wave.com4 touch umístěte u konektoru OPT3 na JP1. Při použití většího počtu (lze připojit až čtyři přístroje) výkonných jednotek wave.com4 Infra si informace o konfiguraci přečtete v návodu k obsluze a montáži wave.com4 Infra.

7.3 Přiřazení původních ovládacích jednotek

Pomocí V.1.04 lze do vašeho systému sauny integrovat původní ovládací jednotky. Na nich bude uveden vámi zvolený provozní režim. Na ovládací jednotce můžete provést popř. změnit nastavení. Ovládací jednotky komunikují s vaší ovládací jednotkou wave.com4 touch

Vhodné ovládací jednotky:

WC4-B-S/W/D/H WC4-IRX-S/W/D/H WC4-SL-S/W/H/D

 Pro použití této funkce s ovládací jednotkou WC4-SL-S/W/H/D vyrobenou před datem 11/2012 je eventuálně potřeba aktualizovat software vaší ovládací jednotky! Za tímto účelem je nutné ovládací jednotku WC4-SL-S/W/H/D poslat k aktualizaci!

 Před připojením ovládací jednotky WC4-SL-S/W/D/H je nejdříve potřeba provést konfiguraci ovládací jednotky ke sběrníkovému propojovacímu kabelu. Postupujte následujícím způsobem:

- * Ovládací jednotku odpojte od výkonné jednotky (RJ10 4/4).
- * Tlačítka +/- přidržte současně stisknutá a znovu připojte datový vodič RJ10 4/4.
- * Tlačítka +/- zvolte „TC4“.
- * Výběr potvrďte tlačítkem Mode.
- * Tlačítka +/- zvolte „Po0“.
- * Výběr potvrďte tlačítkem Mode.

 Původní ovládací jednotky WC4-B-S/W/D/H, WC4-IRX-S/W/D/H, WC4-SL-S/W/H/D lze připevnit uvnitř kabiny sauny! V tomto případě respektujte údaje uvedené v příslušném návodu k obsluze. Je bezpodmínečně nutné dodržovat parametry okolních podmínek (viz Technická data v příslušném návodu k obsluze)!

Při použití dvou ovládacích jednotek ve sběrníkovém propojovacím kabelu (lze u wave.com4 a wave.com4 Infra - přípojka RJ10 4/4 a také S&L) je nutné vzít na vědomí, že je ke každé ovládací jednotce přidělena jiná adresa sběrníkového propojovacího kabelu. Respektujte další poznámky uvedené v příslušných návodech k obsluze (wave.com4 a wave.com4 Infra).

8 Uvedení do provozu - pouze pro odborný personál

Zkontrolujte správnost připojení všech použitých modulů.

Zkontrolujte, zda jsou všechny propojovací kabely správně umístěny na jednotlivých přístrojích. Není dovoleno provádět změny propojovacích kabelů u připojeného síťového napětí.





Po připojení síťového napětí ovládací jednotka wave.com4 touch automaticky rozpozná jednotlivé moduly. Identifikované moduly budou v podobě příslušných bodů nabídky zobrazeny na displeji. Viz kapitola Technické nastavení a Návod k obsluze pro uživatele.

9 Technické nastavení - pouze pro odborný personál



 V technickém nastavení se provádí konečná konfigurace celého systému. Dostupné možnosti jsou stanoveny na základě připojených modulů.

 Respektujte kapitolu Návod k obsluze pro uživatele (zobrazovací a ovládací prvky).

9.1 Provést nastavení v technickém menu

Dlouhým stisknutím tlačítka OK  se aktivuje ovládání a zobrazí se úvodní stránka s dostupnými možnostmi nastavení. Technické menu se aktivuje dlouhým stisknutím tlačítka C  Dotykovým kolečkem touch wheel  vstupte do bodu nabídky „Technici“. Výběr potvrďte tlačítkem OK .

Zde lze nyní provést nastavení modulů.

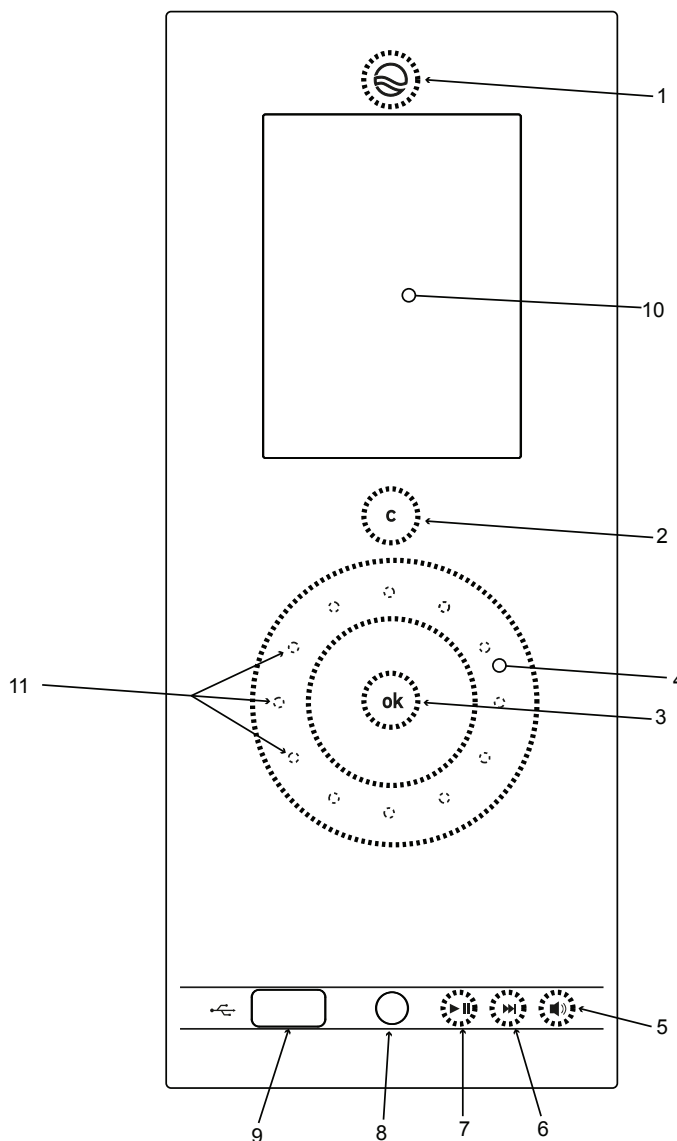

Pro výběr bodu nabídky najedte dotykovým kolečkem  na možnost, kterou chcete změnit, a zvolte ji tlačítkem OK .

Pro návrat o úroveň zpět stiskněte C .



Čelní sklo Ovládací a zobrazovací prvky

10 Popis volitelných možností v technickém menu

-  Podle toho, jaké moduly popř. výkonné jednotky jsou připojeny, jsou příslušné body nabídky zobrazeny popř. potlačeny.
-  Podle toho, jaká nastavení byla realizována v technickém menu, jsou příslušné body nabídky zobrazeny popř. potlačeny.
-  Nastavení provedená výrobcem jsou vyznačena tučně.

10.1 Volitelná možnost wave.com4 ovládací jednotka sauny

- Odpařovací zařízení **VYP/ZAP** Je-li připojena rozšířená základní deska (WC4-H-PCB), deaktivuje výstup odpařovacího zařízení a potlačí bod nabídky „Vlhkost“ na úvodní stránce.
- Ventilátor **VYP/ZAP** Aktivuje výstup ventilátoru na základním modulu ovládací jednotky sauny wave.com4. Výstup ventilátoru wave.com4 Infra pak bude automaticky deaktivován.
- Čidlo lavice **VYP/ZAP**
- Funkce Res5 **Wm** **(funkce monitorování nedostatečného množství vody odpařovač) / Fs (dálkové spuštění)**. Aktivuje dálkové spuštění na základním modulu ovládací jednotky sauny wave.com4. Funkce monitorování nedostatečného množství vody pak již není k dispozici. Vstup dálkového spuštění wave.com4 Infra pak bude automaticky deaktivován.

 Respektujte také pokyny uvedené v návodu k obsluze a montáži ovládací jednotky wave.com4.

10.2 Volitelná možnost wave.com4 ovládací jednotka sauny - dálkový kontakt

Zde můžete zadat, zda má zůstat ovládací jednotka sauny wave.com4 po výpadku napětí dálkového kontaktu zapnutá:

Zapnout (výběr = „ZAP“)

Vypnout (výběr „VYP“)

10.3 Volitelná možnost infračervené záření

- Ventilátor **VYP/ZAP** Aktivuje výstup ventilátoru na modulu wave.com4 Infra. Výstup ventilátoru základního modulu ovládací jednotky sauny wave.com4 je pak automaticky deaktivován.
- Výstup spínače 1 **VYP/ZAP** Aktivuje beznapěťový výstup OPT1. Při přepnutí do pohotovostního režimu se automaticky vypne.
- Výstup spínače 2 **VYP/ZAP** Aktivuje beznapěťový výstup OPT2. Při přepnutí do pohotovostního režimu se automaticky vypne.
- Dálkové spuštění **VYP/ZAP** Aktivuje vstup dálkového spuštění u wave.com4 Infra. Vstup dálkového spuštění základního modulu ovládací jednotky sauny wave.com4 je pak automaticky deaktivován. Respektujte pokyny uvedené v návodu k obsluze a montáži wave.com4 Infra.

10.4 Volitelná možnost wave.com4 Infra - dálkové spuštění

Zde můžete zadat, zda má nebo nemá wave.com4 Infra (ovládání infračerveného záření) reagovat na dálkové spuštění. Dálkové spuštění u ovládání infračerveného záření wave.com4 Infra se provádí prostřednictvím spínače.

 Další informace týkající se dálkového spuštění wave.com4 Infra najdete v návodu k obsluze wave.com4 Infra.

 Tuto funkci lze využívat pouze na základě aktualizace výkonné jednotky WC4-IRX-P! Výkonnou jednotku WC4-IRX-P je nutné odeslat k aktualizaci!

10.5 Volitelná možnost osvětlení kabiny

Zde si můžete vybrat, přes který modul (wave.com4 Basis s/bez modulu k regulaci vlhkosti nebo wave.com4 Infra) budete osvětlení kabiny ovládat.

- o **SAN** (wave.com4 Basis (nebo Basis s dodatečným modulem k regulaci vlhkosti))
- o **INF** (wave.com4 Infra)

10.6 Volitelná možnost max. doba chodu

Zde můžete změnit maximální dobu chodu.

- o **6 hod** (dle normy EN 60335-2-53 a EN 60335-1 maximální doba provozu v oblasti soukromého užívání)
- o **12 hod** (dle normy EN 60335-2-53 a EN 60335-1 maximální doba provozu v oblasti komerčního užívání)

10.7 Nastavení výrobce

Dlouhé stisknutí tlačítka OK 

Zde můžete vrátit ovládací jednotku wave.com4 touch do stavu, v němž se z hlediska softwaru a technického nastavení nacházela při expedici. Po potvrzení této volitelné možnosti přístroj vypněte a znovu zapněte.

10.8 Volitelná možnost zdroj audio

Zde můžete zvolit, který USB zdroj audio chcete použít:

Zvolit Sound&Light (k zakoupení varianta WC4-SL-L) jako zdroj audio
Zvolit ovládací jednotku wave.com4 touch jako zdroj audio

 Vícenásobná selekce není možná! Výběr zdroje audio vždy deaktivuje jiný zdroj audio.

10.9 Volitelná možnost audio shuffle

Při výběru této možnosti dojde k aktivaci náhodné reprodukce (audio). Budou tak náhodně reprodukovány všechny soubory MP3, které se nachází na vašem USB flash disku.

 Nebude zohledněno pořadí, které je na vašem USB flash disku, tzn. náhodně nebude reprodukována celá složka.

11 Aktualizace softwaru - pouze pro odborný personál

 Zaznamenejte si konfiguraci. Aktualizací softwaru dojde ke zpětnému navrácení nastavení.

Potřebná data a programové soubory budou poskytnuty na požádání.

Za účelem provedení aktualizace postupujte následovně:

-> Zapněte přístroj.

-> Zasuňte USB flash disk s aktualizovanými daty do USB portu wave.com4 touch.

 **Na USB flash disku nesmí být umístěna žádná jiná data kromě aktualizací.**

-> V technickém menu vstupte do bodu nabídky nastavení výrobce.

-> Dlouhým stisknutím tlačítka C 2 spustíte aktualizaci softwaru.

-> Vyčkejte, dokud nebude aktualizace dokončena. V žádném případě neodpojujte přístroj v průběhu aktualizace softwaru ze sítě.

-> Po aktualizaci se wave.com4 touch přepne do pohotovostního režimu.

 Aktualizaci softwaru může provést váš prodejce sauny prostřednictvím USB portu wave.com4 touch. Prosím, informujte se o dostupných aktualizacích softwaru.

 K ovládací jednotce wave.com4 touch lze zakoupit vhodný USB flash disk (WC4-USB-M):

12 Ovládací a zobrazovací prvky

- 1 Tlačítko ZAP/VYP
Svítlí-li tlačítko bíle, nachází se systém v pohotovostním režimu.
- 2 Tlačítko c
- 3 Tlačítko OK
- 4 Dotykové kolečko (navigační kolečko)
- 5 Funkční klávesa MP3 přehrávač - hlasitost
- 6 Funkční klávesa MP3 přehrávač posunout vpřed
- 7 Funkční klávesa MP3 přehrávač play/pauza
- 8 Line-In 3,5 mm zástrčka stereo
- 9 USB přípojka
- 10 Displej
- 11 Kruhové osvětlení LED (při postupném krouživém pohybu pomocí prstů se rozsvítí body v kruhové LED osvětlení)

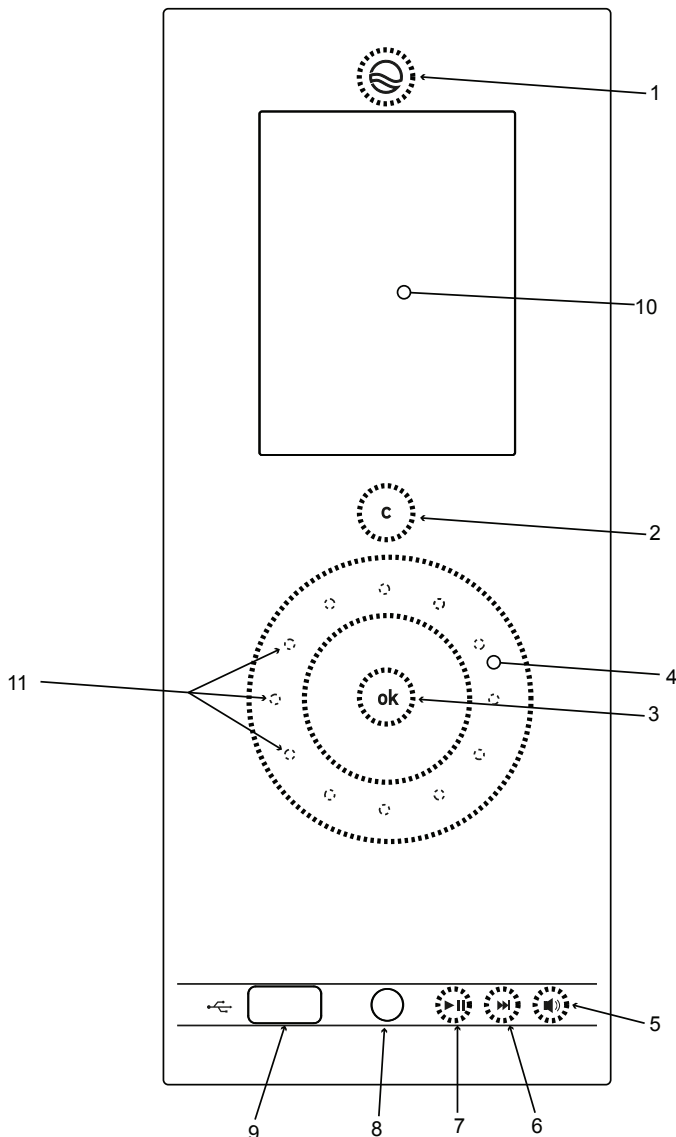

Čelní sklo Ovládací a zobrazovací prvky

12.1 Menu

	Sauna teplota	30°C až 110°C
	Vlhkost	0% až 100%
	Stav infračerveného záření	číslo programu, teplota popř. stupeň intenzity
	Denní světlo	0% až 100%
	Stav barevného osvětlení	automatický režim popř. číslo barvy
	Ventilátor	ZAP/VYP popř. lze regulovat (pouze u wave.com4 Infra)
	Hudba	pauza, play a stop
	Program	

13 Spuštění

Dlouhým stisknutím tlačítka ZAP/VYP  systém zapnete a vypnete.



14 Všeobecný průvodce pro uživatele

 Na úvodní stránce jsou zobrazeny aktuální hodnoty týkající se kabiny.



 Stisknutím tlačítka C  se v nabídce vždy vrátíte o úroveň zpět.

 Tlačítkem C  lze přímo na úvodní stránce aktivovat nebo deaktivovat funkce.

14.1 Nastavení teploty sauny

Na hlavní stránce najedte na bod nabídky Sauna teplota. Potvrďte stisknutím tlačítka OK  a vstoupíte do dalšího podbodu nabídky, kde můžete dotykovým kolečkem  nastavit vámi požadovanou teplotu. Zvolenou teplotu potvrďte tlačítkem OK .

14.2 Nastavení vlhkosti

Na hlavní stránce najedte na bod nabídky Vlhkost. Potvrďte stisknutím tlačítka OK  a vstoupíte do dalšího podbodu nabídky, kde můžete dotykovým kolečkem  nastavit vámi požadovanou hodnotu vlhkosti. Zvolenou hodnotu vlhkosti potvrďte tlačítkem OK .

14.3 Nastavení infračerveného záření

Zvolte bod nabídky Infračervené záření a potvrďte tlačítkem OK , čímž vstoupíte do podbodu nabídky.

- Teplota



- Intenzita pro obě sedadla



- Intenzita sedadlo 1





- Intenzita sedadlo 2





Nastavit teplotu



(30 až 70°C pro provoz zářiče - 30 až 50°C pro provoz fólie)

Najedte na bod nabídky Teplota. Potvrďte stisknutím tlačítka OK  a vstoupíte do dalšího podbodu nabídky, kde můžete dotykovým kolečkem  nastavit vámi požadovanou teplotní hodnotu. Zvolenou teplotu potvrďte tlačítkem OK .

Nastavit intenzitu (pro obě sedadla) (úroveň 0 až 8)

Zvolený bod nabídky potvrďte tlačítkem OK . Vstoupíte do dalšího podbodu nabídky, kde můžete dotykovým kolečkem  provést nastavení. Svůj výběr potvrďte tlačítkem OK .

Nastavit intenzitu (pro jednotlivá sedadla) (úroveň 0 až 8)

Zvolený bod nabídky potvrďte tlačítkem OK . Vstoupíte do dalšího podbodu nabídky, kde můžete dotykovým kolečkem  nastavit své hodnoty. Svůj výběr potvrďte tlačítkem OK .

14.4 Nastavení denního světla (osvětlení kabiny)

Na hlavní stránce najedťte na bod nabídky Denní světlo. Potvrďte stisknutím tlačítka OK [3] a vstoupíte do dalšího podbodu nabídky, kde můžete nastavit své hodnoty.

Osvětlení kabiny můžete ztlumit ovládací jednotkou wave.com4 touch tak, že dotykovým kolečkem [4] nastavíte požadovanou procentuální hodnotu. Zvolenou procentuální hodnotu potvrďte tlačítkem OK [3].

14.5 Nastavení barevného osvětlení

Zvolení barvy

Najedťte na bod nabídky Barevné osvětlení. Potvrďte stisknutím tlačítka OK [3] a vstoupíte do dalšího podbodu nabídky, kde můžete dotykovým kolečkem [4] zvolit, jaká barva se má rozsvítit. Nastavená barva bude zobrazena na hlavní stránce.

Nastavení světlosti

Prostřednictvím bodu nabídky Barevné osvětlení lze navíc nastavit světlost. Dlouhým stisknutím tlačítka OK [3] v bodě nabídky pro výběr barvy vstoupíte do sekce nastavení světlosti. Nastavte světlost. Výběr potvrďte tlačítkem OK [3].

14.6 Ventilátory

Najedťte na bod nabídky Ventilátory.

- Ventilátor u wave.com4 Sauna: tlačítkem OK [3] lze ventilátor zapnout a vypnout.
- Ventilátor u wave.com4 Infra: tlačítkem OK [3] vstoupíte do sekce Nastavení intenzity ventilátoru.

14.7 Hudba

Najedťte na bod nabídky Hudba. Potvrďte stisknutím tlačítka OK [3] a vstoupíte do podbodu nabídky, kde můžete dotykovým kolečkem [4] nastavit vámi požadovanou hlasitost. Zvolenou hlasitost potvrďte tlačítkem OK [3].

15 Hudba - funkční tlačítka

Tlačítka: Play/pauza [7], další titul [6] a hlasitost [5] lze přímo ovládat MP3 přehrávač.

16 Nastavení programů

Na hlavní stránce najedte na bod nabídky Programy. Stisknutím tlačítka OK vstoupíte do dalšího podbodu nabídky.

16.1 Infračervené záření:

Zde můžete zvolit jeden z následujících programů pro infračervené záření:

- o Vypnuto
- o Relaxace
- o Ohřívání
- o Krátká vytrvalost
- o Dlouhá vytrvalost

16.2 Barevné osvětlení:

Zde můžete provést následující nastavení:

- o Režim (manuální/automatický):
 - Manuální:

Hodnoty, které byly nastaveny v menu Barevné osvětlení (barva), budou převzaty a realizovány systémem S&L.

- Automaticky:
 - Změna barvy probíhá automaticky podle nastaveného časového intervalu.
- o Doba záření barevného odstínu (minuty, lze nastavit od 1 do 20)
- o Doba utlumování barev (sekundy, lze nastavit od 1 do 20)

17 Všeobecné nastavení/konfigurace

Dlouhým stisknutím tlačítka C [2] vstoupíte do bodu nabídky Konfigurace ovládací jednotky wave.com4 touch.

17.1 Všeobecné informace

- o Datum/čas
- o Světlost displeje nastavení výrobce 10
- o Jazyk menu nastavení výrobce - němčina
- o Feedback nastavení výrobce zapnuto
- o Auto- hlavní okno- čas nastavení výrobce 10

17.2 Technický personál

Pouze pro odborný personál k instalaci celého systému

17.3 Nastavení data/času

 Po stisknutí tlačítka OK [3] se navigační šipka automaticky přesune na další řádek.

Najedte na bod nabídky Datum/čas. Stisknutím tlačítka OK [3] vstoupíte do sekce Nastavení. Modře podsvícený řádek lze nastavit. Dotykovým kolečkem [4] můžete nastavit hodiny, minuty a sekundy, popř. datum. Svůj výběr potvrďte tlačítkem OK [3].

17.4 Nastavení světlosti displeje

Najedte na bod nabídky Světlost displeje. Stisknutím tlačítka OK [3] vstoupíte do sekce Nastavení. Dotykovým kolečkem [4] můžete nastavit stupeň světlosti displeje (1-10). Svůj výběr potvrďte tlačítkem OK [3].

17.5 Jazyk

Najedte na bod nabídky Jazyk. Stisknutím tlačítka OK [3] vstoupíte do sekce Nastavení. Dotykovým kolečkem [4] můžete zvolit jazyk. Svůj výběr potvrďte tlačítkem OK [3].

17.6 Feedback

Najedte na bod nabídky Feedback. Stisknutím tlačítka OK [3] funkci Feedback aktivujte/deaktivujte.

17.7 Auto - hlavní okno - čas

Najedte na bod nabídky Auto - hlavní okno - čas. Stisknutím tlačítka OK vstoupíte do sekce Nastavení. Dotykovým kolečkem [4] můžete v sekundách (8-15) nastavit čas. Svůj výběr potvrďte tlačítkem OK.

18 Nastavení časové předvolby

Dobu odloženého startu můžete nastavit v 15minutových intervalech. Minimální doba odloženého startu činí jednu hodinu, maximální 24 hodin.

Nejdříve nastavte funkce, které mají být po uplynutí zvolené doby pro odložený start spuštěny.

- * Například aktivujte provoz sauny (na displeji bude zobrazena teplota, saunová kamna hřejí).
- * Vraťte se k menu a zvolte bod Programy a následně Odložený start.
- * Výběr potvrďte tlačítkem OK [3] a postoupíte tak k bodu, kde můžete pomocí dotykového tlačítka [4] nastavit požadovanou hodnotu.
- * Nastavenou dobu odloženého startu potvrďte tlačítkem OK [3].
- * Nyní aktivujte odložený start dlouhým stisknutím tlačítka [1].
- * Dotyková ovládací jednotka Wave.com4 se nyní přepne do pohotovostního režimu.
- * Na displeji se zobrazí „Spuštění za...“ a časovač je aktivní.

Po uplynutí nastaveného času se spustí provoz saunových kamen (teplotní hodnota bude převzata z poslední realizované konfigurace).

 Tento režim můžete kdykoli stisknutím tlačítka [1] přerušit (dlouhé stisknutí).

 Před každým použitím musí být časová předvolba nastavena znovu - nastavení nezůstane zachováno!

 Při spuštění časové předvolby nebudou spuštěny následující komponenty:

- * Osvětlení kabiny
- * Barevné osvětlení
- * Ventilátor

19 Technická data

Napájení	je realizováno přes výkonnou jednotku některého z přístrojů vyjma Sound & Light
Provozní napětí	12-24 Vdc
Výkon	max. 5,6 W
Snímání v pohotovostním režimu	max. 1 W
Rozměry displeje:	3,5"
Reproduktor	2x5 W 8 Ohm
Okolní podmínky	0°C – 55°C, relativní vlhkost vzduchu maximálně 99%, nekondenzující
Rozměry výřezu pro zabudování	213 mm x 82 mm x 36 mm,
Rozměry čelního skla: š x v x h	219,50 mm x 92 mm x 3,50 mm
Hmotnost	cca 400 g bez přípojných vodičů a příslušenství

20 Záruční podmínky

Společnost sentiotec GmbH je přesvědčena o kvalitě vašich produktů a chtěli bychom, abyste z těchto vlastností těžili! Proto poskytujeme v soukromém sektoru záruku na 5 let a v komerční oblasti poskytujeme záruku na 2 roky.

Předpoklady pro uplatnění záruky:

- Ovládací jednotky byly instalovány autorizovanou odbornou společností;
- Přístroje jsou obsluhovány v souladu s návodem k obsluze, který vydala společnost sentiotec;
- Nárok na uplatnění záruky vzniká v rámci záruční doby u společnosti sentiotec;

Záruka se nevztahuje na:

Nedostatky a škody způsobené použitím, které je v rozporu s určeným účelem.

Záruční doba začíná dnem, kdy výrobce kabiny vystaví fakturu za nákup. Předpokladem pro uplatnění záruky je předložení originálu faktury.

Záruční lhůta se výkonem záručního servisu neprodlužuje ani neobnovuje.

Má-li vaše zařízení poruchu, vraťte je vašemu prodejci sauny.

Při provedení změn bez výslovného souhlasu výrobce zaniká nárok na uplatnění záruky!

Tato záruka zahrnuje náhradu porouchaných součástí s výjimkou běžného opotřebení.

Při reklamaci je nutné zaslat zařízení v originálním balení nebo jiném vhodném balení na adresu našeho servisního oddělení.

21 Likvidace odpadu



Obalové materiály zlikvidujte podle platných směrnic týkajících se likvidace odpadu.

Staré přístroje obsahují znovu použitelné materiály. Staré přístroje proto nevhazujte do nejbližšího kontejneru, ale informujte se u správy vašeho města nebo obce o možnostech recyklace odpadu.

22 Obsah dodávky

- Ovládací jednotka wave.com4 touch (včetně integrovaného MP3 přehrávače, bez USB Flash disku)
- RJ12 modulární plochý pásový kabel, 6pólový, 3 m
- Montážní materiál
- Sada propojovacích kabelů ke konfiguraci výkonných jednotek

wave.com4 touch II

ALL-IN-ONE KÄYTTÖELEMENTTI

WC4-B-TC2

ASENNUS- JA KÄYTTÖOHJE
Suomi

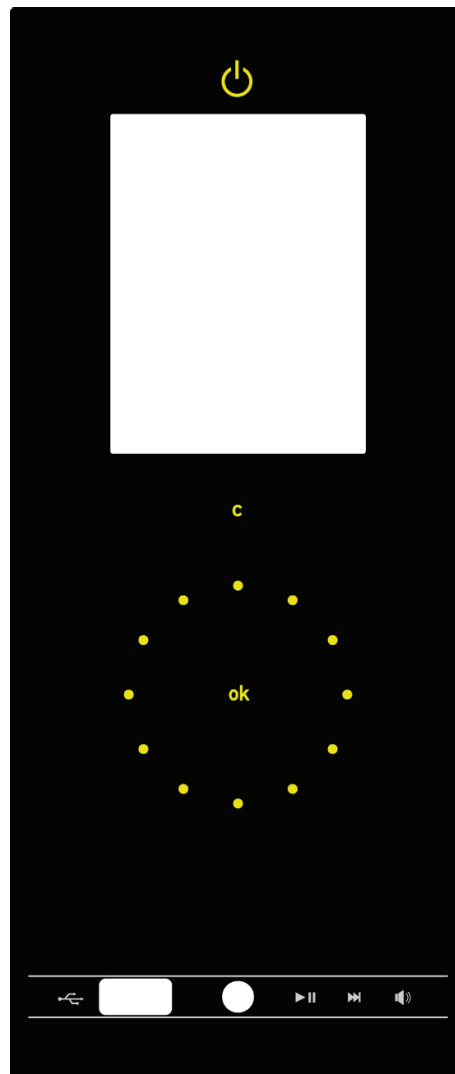

Tyylikärs All-in-One käyttöelementti

FI

Sisällys

1 Yleiset turvallisuusohjeet	3
2 Määräystenmukainen käyttö	4
3 Yleiset toiminnot	4
3.1 Taulukko käytettävissä olevista toiminnoista	4
4 Käyttöelementin puhdistaminen	5
5 Käyttöelementin asentaminen	6
6 Sähköliitäntä (vain ammattihenkilökunta)	7
6.1 wave.com4 touch -käyttöelementti takaapäin	7
6.2 Kaiutinliitännät ja liitinkytkennät	7
6.3 Johdotuskuvat	8
7 Teho-osien kytkeminen wave.com4 touch -käyttöelementtiin	9
7.1 Wave.com4 Sauna -perusmoduuli WC4-B-L	9
7.2 Sound & Light WC4-SL-L	9
7.3 Wave.com4 Infra WC4-IRX-P	9
7.3 Tavallisten käyttöelementtien kytkeminen	10
8 Käyttöönotto (vain ammattihenkilökunta)	11
9 Teknikkoasetukset (vain ammattihenkilökunta)	11
9.1 Teknikkovalikon asetusten määrittäminen	11
10 Teknikkovalikon asetusten kuvaus	12
10.1 Wave.com4-saunanohjaus	12
10.2 Wave.com4-saunanohjauksen etäkosketus	12
10.3 Infrapuna	12
10.4 Wave.com4 Infra -moduulin etäkäynnistys	12
10.5 Saunavalaisin	13
10.6 Enimmäiskesto aika	13
10.7 Tehdasasetukset	13
10.8 Äänilähde	13
10.9 Äänen satunnaistoisto	13
11 Ohjelmistopäivitys (vain ammattihenkilökunta)	14
12 Käyttö- ja näyttöelementit	15
12.1 Valikko	16
13 Kytkeminen päälle	16
14 Yleinen käyttö	17
14.1 Saunan lämpötilan asettaminen	17
14.2 Kosteuden asettaminen	17
14.3 Infrapuna-asetukset	17
14.4 Valaistuksen asettaminen (saunavalaisin)	18
14.5 Värivalon asettaminen	18
14.6 Tuuletin	18
14.7 Musiikki	18
15 Musiikin pikanäppäimet	18
16 Ohjelman asettaminen	19
16.1 Infrapuna	19
16.2 Värivalo	19
17 Yleiset asetukset tai kokoonpano	19
17.1 Yleiset	19
17.2 Tekniikka	19
17.3 Päivämäärän ja kellonajan asettaminen	
17.4 Näytön kirkkauden asettaminen	20
17.5 Valikon kieli	20
17.6 Palaute	20
17.7 Automaattinen pääikkunan aika	20
18 Ajastinajan asettaminen	20
19 Tekniset tiedot	21
20 Takuehdot	22
21 Hävittäminen	22
22 Toimitussisältö	22

1 Yleiset turvallisuusohjeet

Käyttö- ja asennusohjeessa käytettyjen symbolien merkitys:



VAROITUS:

Varoituksen noudattamatta jättämisestä voi aiheutua vakavia tai jopa kuolemaan johtavia vammoja.



HUOMIO:

Varoituksen noudattamatta jättämisestä voi aiheutua kohtalaisia tai lieviä vammoja tai aineellisia vahinkoja.



OHJE:

Antaa käyttövinkkejä ja hyödyllisiä tietoja.

Säilytä tätä asennus- ja käyttöohjetta huolellisesti käyttöelementin lähellä, jotta käyttäjä voi tarkistaa siitä milloin tahansa turvallisuuteen ja käyttöön liittyviä tietoja.

- Epäasiallinen asennus voi aiheuttaa tulipalovaaran.
- Ainoastaan pätevä ammattihenkilökunta saa suorittaa sähkökytkennät.
- Kytkennät on suoritettava kytkentäkaavion mukaisesti.
- Ennen käyttöelementin käyttämistä on tarkistettava, että kaikki kytkennät on kytketty tiukasti.
- Laitteen käyttö on kielletty henkilöiltä (mukaan lukien lapset), joiden fyysiset, aistimukselliset tai henkiset kyvyt ovat rajalliset tai joilla ei ole riittävää kokemusta tai tietoa laitteen käytöstä. Tällaiset henkilöt saavat käyttää laitetta vain heidän turvallisuudestaan vastuussa olevan henkilön valvonnassa.
- Lapsia on valvottava, jotta he eivät leiki laitteella.
- Laitteella ei voi ohjata saunan kiuasta suoraan. Tulipalovaara!
- Säilytä tätä asennus- ja käyttöohjetta huolellisesti ohjauslaitteen lähellä, jotta käyttäjä voi tarkistaa siitä milloin tahansa turvallisuuteen ja tärkeitä käyttöön liittyviä tietoja.
- Noudata myös käyttöohjeen yksittäisten lukujen erityisiä turvallisuusohjeita.
- Jos laitteen käytössä ilmenee ongelmia, joita ei käsitellä riittävän seikkaperäisesti tässä käyttöohjeessa, ota yhteyttä laitteen toimittajaan.
- Saunanohjauslaitteen omavaltainen muuttaminen ja korjaaminen kielletään turvallisuussyistä.
- Lue tämä asennus- ja käyttöohje huolellisesti ennen laitteen asentamista. Siten voit hyödyntää laitteen kaikkia etuja ja välttää vaurioita.
- wave.com4 touch -käyttöelementtiä ei saa asentaa saunaan siellä esiintyvien korkeiden lämpötilojen ja lauhdeveden takia.
- wave.com4-sarjan yhteensopivien laitteiden käyttöohjeet ovat tämän käyttöohjeen osa, ja niitä on noudatettava.
- Tätä ohjetta on noudatettava tarkasti wave.com4 touch -käyttöelementin kytkemisessä. Käytä poikkeuksetta toimitukseen sisältyviä alkuperäisjohtoja ja -osia. Ainoastaan kyseisiä johtoja käyttämällä voidaan taata, että normeja (kuten johtojen poikkileikkaus, eristys ja lämpötilaluokka) noudatetaan.
- Oikeus teknisiin muutoksiin pidätetään.

2 Määräystenmukainen käyttö

wave.com4 touch -käyttöelementti on tarkoitettu ainoastaan wave.com4-sarjan laitteiden käyttöön. wave.com4 touch -käyttöelementtiä voi käyttää kaikkine toimintoineen tässä käyttötarkoituksessa.

Käyttöelementin käytössä on noudatettava kaikkien siihen kytkettyjen laitteiden turvallisuus- ja käyttöohjeita.

3 Yleiset toiminnot

 wave.com4 touch -käyttöelementti tunnistaa siihen kytketyt laitteet automaattisesti. Valikkovaihtoehdot ovat näkyvissä sen mukaan, mitä laitteita käyttöelementtiin on kytketty. Laitteet saa kytkeä ja irrottaa ainoastaan jännitteettömässä tilassa.

Seuraavien käyttötilojen ja toimintojen käytettävyys vaihtelee kytkettyjen laitteiden mukaan. Tutustu myös taulukkoon, jossa on kuvattu käytettävissä olevat toiminnot:

- Tavallinen sauna
- Höyrykäyttö
- Infrapunakäyttö
- Ääni- ja valotehosteet
- Tuuletin
- Saunavalaisin
- Ohjelmat

Syöttö voidaan toteuttaa alla mainittujen laitteiden avulla:

- wave.com4-perusmoduuli (tavallinen sauna)
- laajennusmoduulilla varustettu wave.com4-perusmoduuli (yhdistelmäsauna)
- wave.com4 Infra.

3.1 Taulukko käytettävissä olevista toiminnoista:

Toiminto Laite	Tavallinen sauna	Höyry- tai yhdistelmä- käyttö	Värivalo	Ääni	Sauna- valaisin ³	Infra- puna- käyttö	Tuule- tin ⁴	Kaksiantu- rinen säättämi- nen
WC4-B-L	Kyllä			Kyllä ¹	Kyllä			
WC4-B-L + WC4-H-PCB +	Kyllä			Kyllä ¹	Kyllä		Kyllä	
WC4-B-L + WC4-H-PCB + WC4-H-F2	Kyllä			Kyllä ¹	Kyllä		Kyllä	Kyllä ⁵
WC4-B-L + WC4-H-PCB + WC4-H-H	Kyllä	Kyllä		Kyllä ¹	Kyllä		Kyllä	
WC4-B-L + WC4-H-PCB + WC4-H-F2 + WC4-H-H	Kyllä	Kyllä		Kyllä ¹	Kyllä		Kyllä	Kyllä ⁵
WC4-IRX-P				Kyllä ¹	Kyllä	Kyllä	Kyllä	
WC4-SL-L			Kyllä	Kyllä ²				

¹ Ulkoiset kaiuttimet (8 ohmia) pakolliset, eivät sisälly toimitukseen.

² Värivaloa käytetään kaiuttimena. Tutustu myös ammattihenkilökunnalle tarkoitettuun ohjeaiheeseen, jossa käsitellään sound&light-moduulin kytkemistä.

³ Kun käytössä on WC4-IRX-P:n ja WC4-B-L:n yhdistelmä, saunavalaisinta ohjaava laite voidaan valita järjestelmäparametreissa.

⁴ Kun käytössä on WC4-IRX-P:n ja WC4-B-L:n yhdistelmä, tuuletinta ohjaava laite voidaan valita järjestelmäparametreissa.

⁵ Laudeanturi on otettava käyttöön järjestelmäparametreissa.

WC4-B-L:	wave.com4-perusmoduulin tehomoduli
WC4-H-PCB:	wave.com4-laajennuspiirilevy
WC4-H-H:	wave.com4-kosteusanturi
WC4-H-F2:	wave.com4-laudeanturi
WC4-IRX-P:	wave.com4 Infra -teho-osa
WC4-SL-L:	wave.com4 sound&light -värivalo

 Jos WC4-B-L:ää käytetään WC4-SL-L:n kanssa, tarvitaan lisäksi WC4-SL-EXT-johtosarja. Tutustu ohjeaiheeseen Sähköliitäntä (vain ammattihenkilökunta).

 Wave.com4 Sauna -perusmoduulit (WC4-B-L), joiden tuotantopäivämäärä on ennen 12/2011, eivät ole yhteensopivia wave.com touch -käyttöelementin kanssa. Tarvittava ohjelmistopäivitys voidaan suorittaa ainoastaan tehtaalla.

4 Käyttöelementin puhdistaminen

Puhdista käyttöelementti sen mukaan, miten likainen se on.

Irrota koko ohjaus verkosta.

Pyyhi käyttöelementin etuosaa varovasti pehmeällä liinalla (kuten mikrokuituliinalla), jota on kostutettu kevyesti neutraaliin saippuaveteen.

 Älä missään nimessä puhdista takaosaa ja takana olevaa piirilevyä, koska laite voi vaurioitua. Ota tarvittaessa yhteyttä huoltoon.

 wave.com4 touch -käyttöelementtiä ei saa asentaa saunaan saunassa esiintyvien korkeiden lämpötilojen ja lauhdeveden takia.

5 Käyttöelementin asentaminen

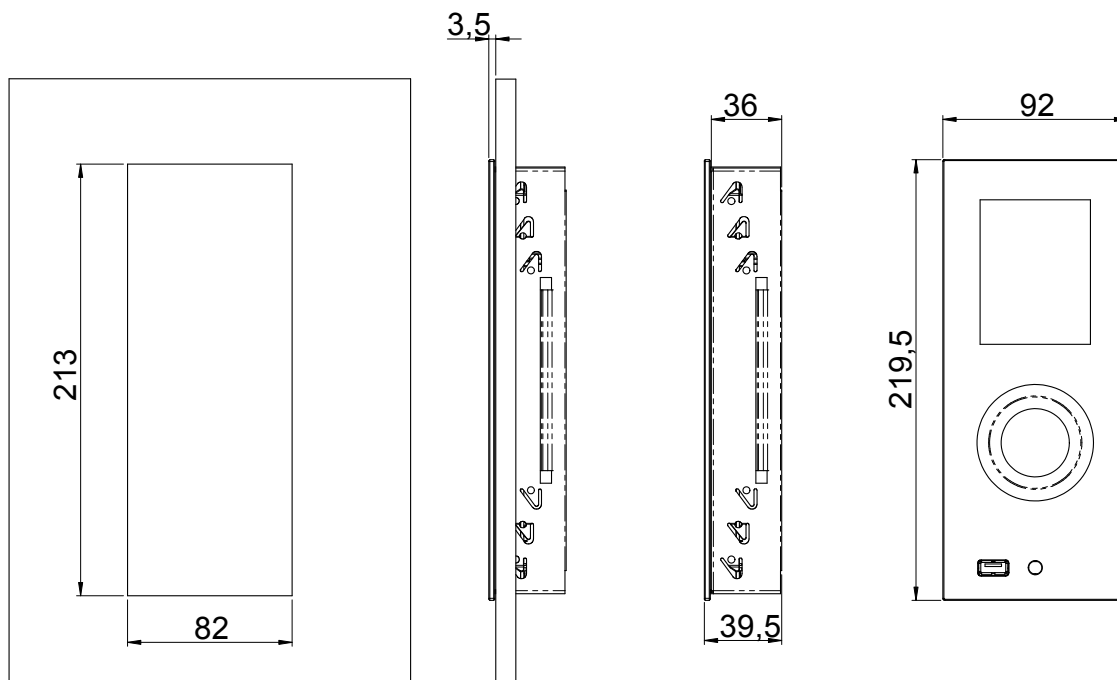

Mitat

wave.com4 touch -käyttöelementin asennusta varten on varattava tila, joka on 213 mm x 82 mm. Asennuskehys B asennetaan tähän tilaan. Jotta voit kiinnittää kehiksen, taivuta ruuvimeisselillä kiinnikkeitä C kuvan mukaisesti. wave.com4 touch -käyttöelementin asennussyvyys on 36 mm.

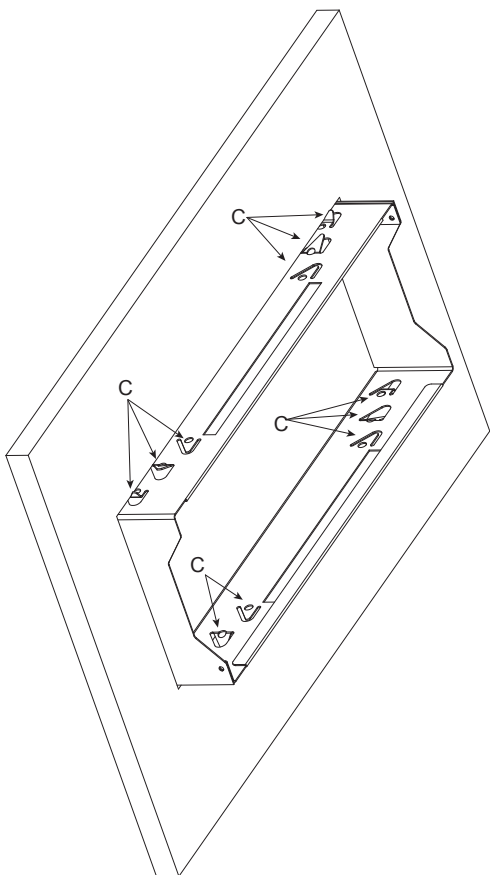

Asennuskehiksen asentaminen

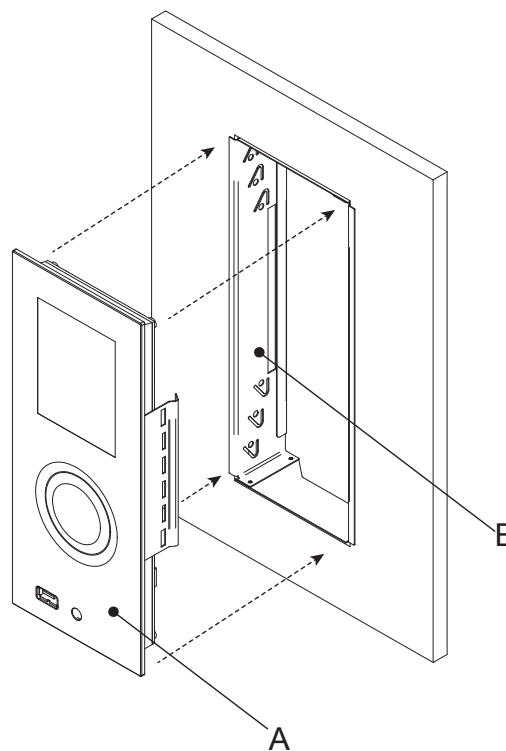

Käyttöelementin asettaminen asennuskehikseen

Kun olet suorittanut kaapeloinnin (katso luku Kaapelointi), aseta käyttöelementti A kehykseen B kuvan mukaisesti.

WORLD OF WELLNESS

6 Sähköliitännät (vain ammattihenkilökunta)

 Noudata myös käytettyjen teho-osien käyttö- ja asennusohjetta.

6.1 wave.com4 touch -käyttöelementti takaapäin

Yksittäiset moduulit kytketään toisiinsa kuusinapaisella RJ12-kaapelilla.

Väyläkaapeli liitetään käyttöelementin liittimeen A. Katso myös johdotuskuvat.

Kaiuttimet kytketään liitinlohkon C avulla.

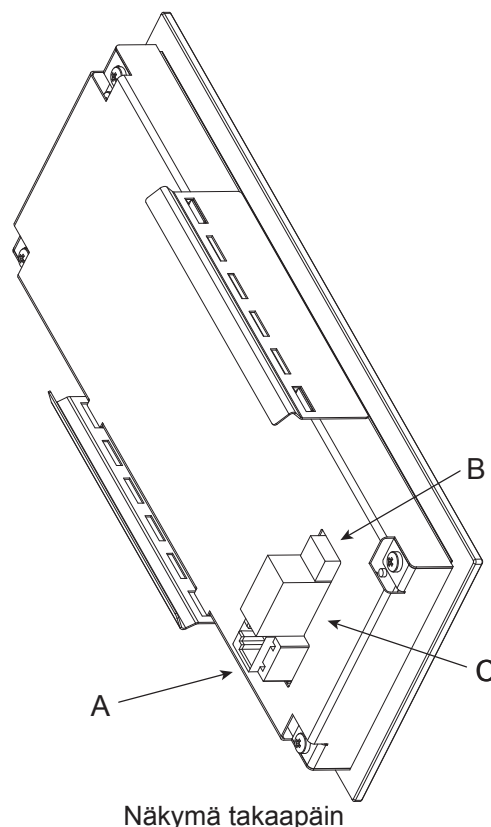

6.2 Kaiutinliitännät ja liitinkytkennät

- LSL+ Vasen kaiutin +
- LSL- Vasen kaiutin -
- LSR+ Oikea kaiutin +
- LSR- Oikea kaiutin -

Kun sound & light -moduulia käytetään wave.com4 touch -käyttöelementin kanssa, kaiuttimet voidaan kytkeä wave.com4 touch -käyttöelementtiin (liitinlohko C).

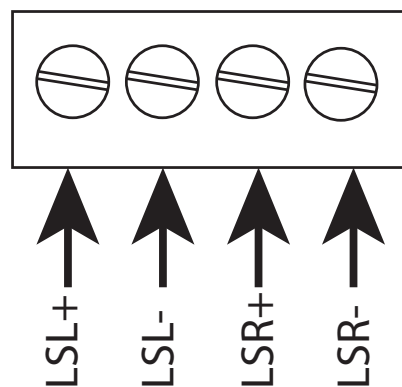

Liitinlohko C

Sound & light -moduuliin integroidun MP3-soittimen (värivalon kaiutin kytketään S&L-moduulin teho-osaan S&L-moduulin käyttöohjeen mukaisesti) ja vahvistimen käyttö on mahdollista (valittavissa järjestelmävalikossa).

- | | | |
|------|-----------------|---------|
| LSL+ | Vasen kaiutin + | Ruskea |
| LSL- | Vasen kaiutin - | Sininen |
| LSR+ | Oikea kaiutin + | Harmaa |
| LSR- | Oikea kaiutin - | Musta |

Kytkin B ei ole tällä hetkellä käytössä, ja se on varattu tulevaa käyttöä varten.

6.3 Johdotuskuvat

☞ Wave.com4 Sauna -perusmoduulit (WC4-B-L), joiden tuotantopäivämäärä on ennen 12/2011, eivät ole yhteensopivia wave.com4 touch -käyttöelementin kanssa. Tarvittava ohjelmistopäivitys voidaan suorittaa ainoastaan tehtaalla.

Yksittäiset laitteet kytketään kuusinapaisella RJ12-kaapelilla (D ja E). Yhdyskaapeli D sisältyy wave.com4 touch -käyttöelementin toimitukseen. Jos haluat kytkeä useita teho-osia, jokaiselle teho-osalle on tilattava yksi yhdyskaapeli O-CX-C10 (E).

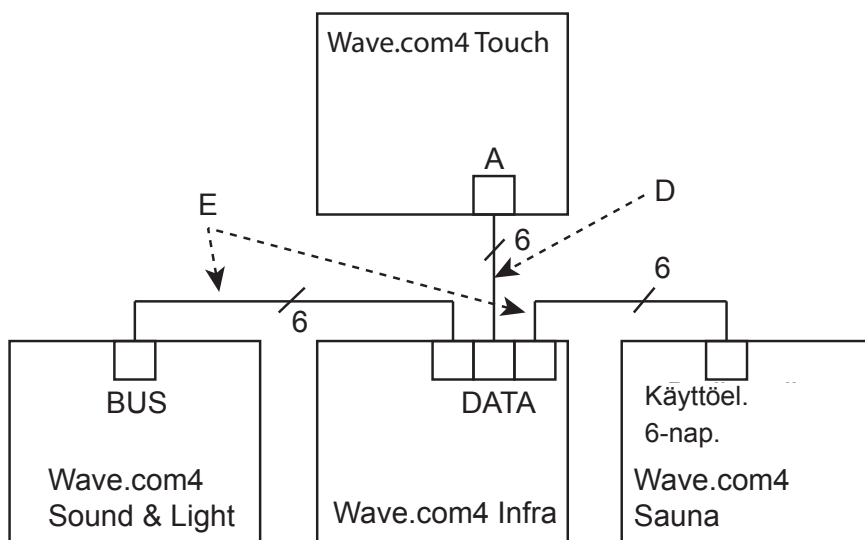

Enimmäiskokoonpanon johdotuskuva

Kun käytössä on ainoastaan Wave.com4 sound & light ja Wave.com4 Sauna -perusmoduuli, tarvitaan lisäksi Y-liitin F. Se sisältyy WC4-SL-EXT:n toimitukseen.

☞ IC4-SL-EXT:n toimitukseen sisältyy myös datakaapeli E.

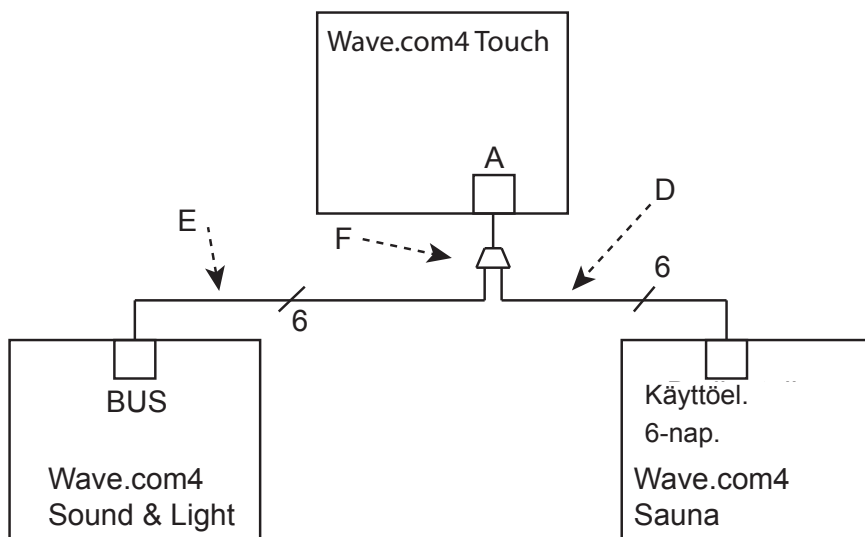

Johdotuskuva: sound & light ja wave.com4 Sauna

7 Teho-osien kytkeminen wave.com4 touch -käyttöelementtiin

7.1 Wave.com4 Sauna -perusmoduuli WC4-B-L

 Wave.com4 Sauna -perusmoduulit (WC4-B-L), joiden tuotantopäivämäärä on ennen 12/2011, eivät ole yhteensopivia wave.com4 touch -käyttöelementin kanssa. Tarvittava ohjelmistopäivitys voidaan suorittaa ainoastaan tehtaalla.

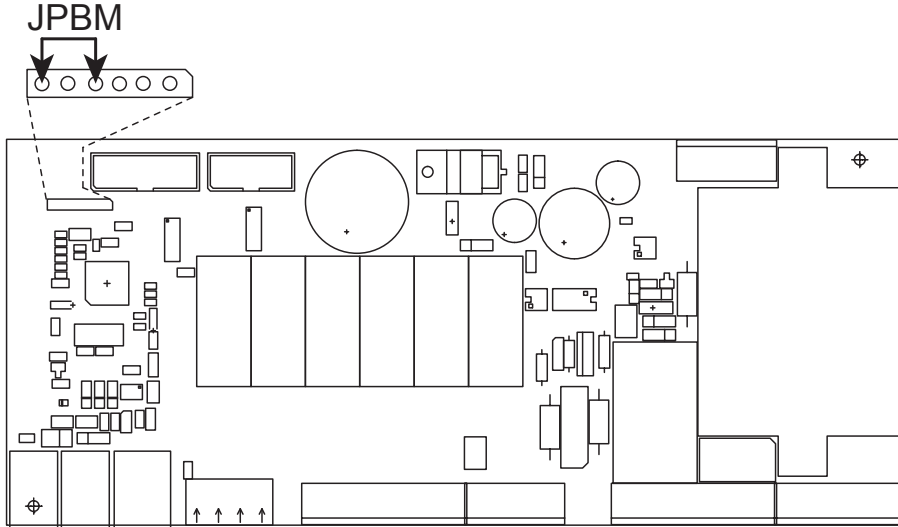

Hyppyyliitin JPBM sisältyy wave.com4 touch -käyttöelementin toimitukseen. Aseta se kuvan mukaisesti kuusina-paiseen liitinrimaan.

7.2 Sound & Light WC4-SL-L

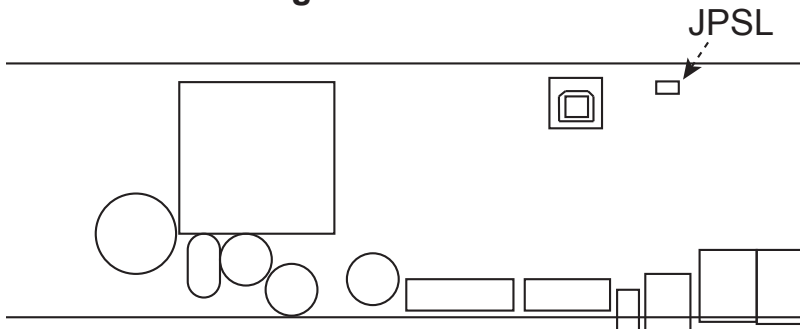

Tehtaalla asetettu hyppyyliitin JP SL on jätettävä omalle paikalleen.

Kun käytössä on useita sound & light -moduuleja (enintään neljä laitetta), hyppyyliitin JP SL on jätettävä omalle paikalleen kaikissa väylään kytketyissä laitteissa käyttö- ja asennusohjeen vastaisesti.

7.3 wave.com4 Infra WC4-IRX-P

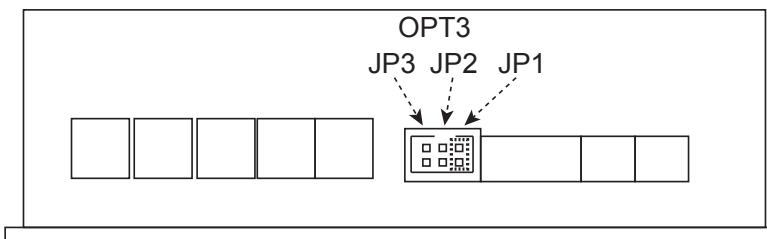

Wave.com4 Infra -moduulin hyppyyliitin

Aseta wave.com4 touch -käyttöelementin mukana toimitettu hyppyyliitin kannan OPT3 liittimeen JP1. Kun käytössä on monta Wave.com4 Infra -teho-osaa (enintään neljä laitetta), tarkista kokoonpano Wave.com4 Infra -moduulin käyttö- ja asennusohjeesta.

7.3 Tavallisten käyttöelementtien kytkeminen

Saunajärjestelmään voidaan integroida tavallisia käyttöelementtejä version V.1.04 avulla. Ne näyttävät valitun käyttötilan. Voit määrittää asetuksia tai muuttaa niitä käyttöelementissä, sillä käyttöelementit kommunikoivat wave.com4 touch -käyttöelementin kanssa.

Käytettävissä olevat käyttöelementit:

WC4-B-S/W/D/H WC4-IRX-S/W/D/H WC4-SL-S/W/H/D

 Tämän toiminnon käyttäminen käyttöelementin WC4-SL-S/W/H/D kanssa, jonka tuotantopäivämäärä on ennen 11/2012, edellyttää mahdollisesti ohjelmiston päivittämistä. Tätä varten käyttöelementin WC4-SL-S/W/H/D lähettäminen on välttämätöntä.

 Ennen käyttöelementin WC4-SL-S/W/D/H kytkemistä käyttöelementti on määritettävä BUS-väyläkokoontaan. Toimi seuraavasti:

- * Irrota käyttöelementti teho-osasta (RJ10 4/4).
- * Paina samanaikaisesti painikkeita +/- ja liitä RJ10 4/4 -datakaapeli uudelleen.
- * Valitse TC4 painikkeilla +/-.
- * Vahvista valinta Mode-painikkeella.
- * Valitse Po0 painikkeilla +/-.
- * Vahvista valinta Mode-painikkeella.

 Tavalliset käyttöelementit WC4-B-S/W/D/H, WC4-IRX-S/W/D/H ja WC4-SL-S/W/H/D voidaan asentaa saunaan. Noudata asennuksessa kulloisenkin käyttöelementin käyttöohjetta. Ympäristöparametreja (katso kunkin käyttöohjeen tekniset tiedot) on ehdottomasti noudatettava.

Kun väylässä käytetään kahta käyttöelementtiä (mahdollista, kun käytössä Wave.com4 ja Wave.com4 Infra, RJ10 4/4 -liitäntä ja myös S&L), kaikille käyttöelementeille on varattava oma väyläosoite. Noudata käyttöohjeita (Wave.com4 ja Wave.com4 Infra).

8 Käyttöönotto (vain ammattihenkilökunta)

Tarkista, että kaikki käytössä olevat moduulit on kytketty oikein.

Tarkista, että kaikki yksittäisten laitteiden hyppyliittimet on asetettu oikein. Hyppyliittimen muutoksia ei tunnisteta verkkojännitteen ollessa kytkettynä.

wave.com4 touch -käyttöelementti tunnistaa yksittäiset moduulit automaattisesti verkkojännitteen kytkemisen jälkeen.

Tunnistetut moduulit näytetään näytössä kulloisessakin valikkokohdassa. Tutustu kohtiin Teknikkoasetukset ja Käyttäjän käyttöohje.

9 Teknikkoasetukset (vain ammattihenkilökunta)

 Teknikkoasetuksissa määritetään koko järjestelmän lopullinen kokoonpano. Käytettävissä olevat asetukset määräytyvät kytkettyjen moduulien mukaan.

 Noudata luvun Käyttäjän käyttöohje ohjeita (näyttö- ja käyttöelementit).

9.1 Teknikkovalikon asetusten määrittäminen

Ota ohjaus käyttöön painamalla pitkään painiketta OK [1]. Näkyviin tulee aloitusnäyttö, jossa näkyvät käytettävissä olevat asetustavoitteet.

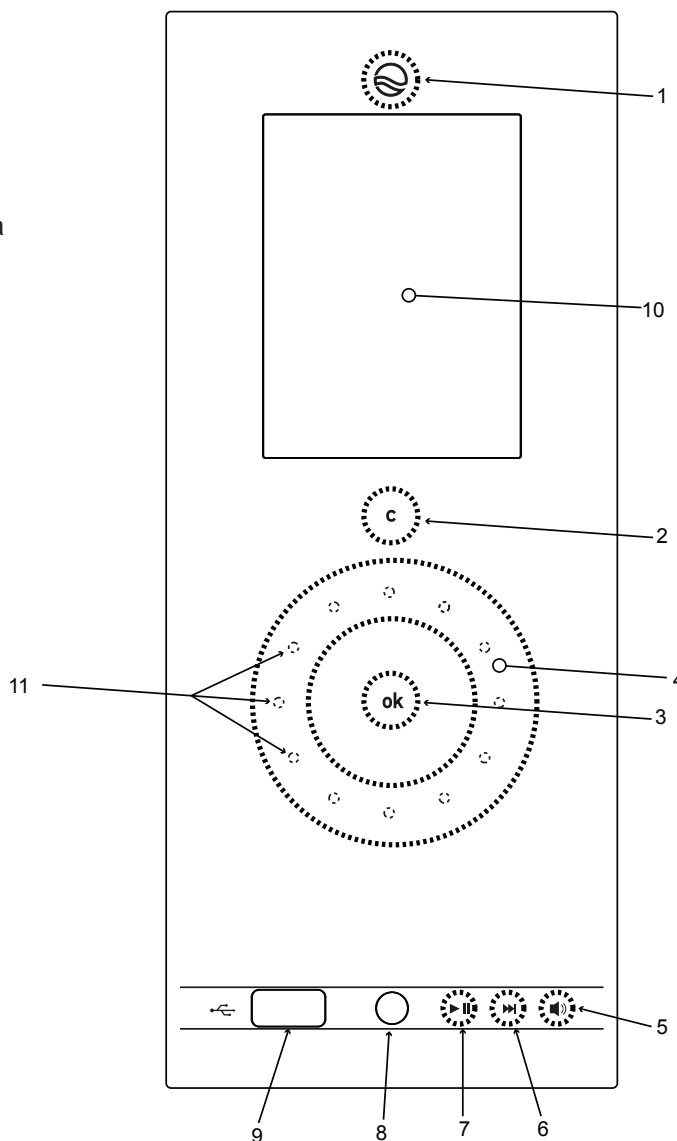

Tuo teknikkovalikko näkyviin painamalla pitkään painiketta C [2]. Siirry teknikon valikkokohtaan kosketuspyörällä [4]. Vahvasta painamalla painiketta OK [3]. Voit määrittää moduulin asetukset tässä.

Voit valita valikkokohtaan siirtymällä kosketuspyörällä [4] muutettavan asetuksen kohdalle ja valitsemalla sen sitten painamalla painiketta OK [3]. Voit siirtyä edelliseen tasoon painamalla painiketta C [2]



Etulasin käyttö- ja näyttöelementit

10 Teknikkovalikon asetusten kuvaus

-  Kulloisetkin valikkokohtat korostetaan tai niiden korostus poistetaan kytkettyjen moduulien tai teho-osien mukaan.
-  Yksittäiset valikkokohtat korostetaan tai niiden korostus poistetaan teknikkovalikossa määritettyjen asetusten mukaan.
-  Tehdasasetukset on lihavoitu.

10.1 Wave.com4-saunanohjaus

- Höyrystin **Pois/Päällä** Kytkee höyrystinlähdön pois päältä ja korostaa aloitusnäytön Kosteus-valikkokohtan, kun laajennuspiirilevy (WC4-H-PCB) on kytkettynä.
- Tuuletin **Pois/Päällä** Kytkee päälle Wave.com4-saunanohjauksen perusmoduulin tuuletinlähdön. Wave.com4 Infra -moduulin tuuletinlähde kytkeytyy pois päältä automaattisesti.
- Laudeanturi **Pois/Päällä**
- Toiminto Res5 **Vp** **(Höyrystimen vedenpuute)/Ek** (etäkäynnistys). Kytkee päälle Wave.com4-saunanohjauksen perusmoduulin etäkäynnistykseen. Vedenpuutteentunnistus ei ole sen jälkeen enää käytettävissä. Wave.com4 Infra -moduulin etäkäynnistystulo kytkeytyy pois päältä automaattisesti.

 Noudata myös Wave.com4-saunanohjauksen käyttö- ja asennusohjetta.

10.2 Wave.com4-saunanohjauksen etäkosketus

Tässä voit asettaa, että Wave.com4-saunanohjaus pysyy kytkettynä, vaikka etäkosketusjännite häviäisikin.

Kytkeminen päälle (valinta = päällä)

Kytkeminen pois (valinta = pois)

10.3 Infrapuna

- | | | |
|-----------------|--------------------|--|
| Tuuletin | Pois/Päällä | Kytkee päälle Wave.com4 Infra -moduulin tuuletinlähdön. Wave.com4-saunanohjauksen perusmoduulin tuuletinlähde kytkeytyy pois päältä automaattisesti. |
| Kytkentälähde 1 | Pois/Päällä | Kytkee päälle nollapotentialissa olevan OPT1-lähdön. Tämä kytkeytyy pois päältä automaattisesti valmiustilaan vaihdettaessa. |
| Kytkentälähde 2 | Pois/Päällä | Kytkee päälle nollapotentialissa olevan OPT2-lähdön. Tämä kytkeytyy pois päältä automaattisesti valmiustilaan vaihdettaessa. |
| Etäkäynnistys | Pois/Päällä | Kytkee päälle Wave.com4 Infra -moduulin etäkäynnistyslähdön. Wave.com4-saunanohjauksen perusmoduulin etäkäynnistyslähde kytkeytyy pois päältä automaattisesti. Noudata Wave.com4 Infra moduulin käyttö- ja asennusohjetta. |

10.4 Wave.com4 Infra -moduulin etäkäynnistys

Tässä voit asettaa, reagoiko Wave.com4 Infra -moduuli (infrapunaohjaus) etäkäynnistykseen. Wave.com4 Infra infrapunaohjauksen etäkäynnistys tapahtuu kytkimellä.

 Lisätietoja Wave.com4 Infra -moduulin etäkäynnistyksestä on Wave.com4 Infra -moduulin käyttöohjeessa.

 Tämä toiminto on käytettävissä vain, kun käytössä on WC4-IRX-P-teho-osan päivitys. Tätä varten on lähetettävä WC4-IRX-P-teho-osa.

10.5 Saunavalaisin

Tässä voit valita, minkä moduulin (Wave.com4-perusmoduuli joko kosteusmoduulilla varustettuna tai ilman sitä tai Wave.com4 Infra) avulla saunavalaisinta käytetään.

- o **SAN** (wave.com4-perusmoduuli tai perusmoduuli kosteuslaajennuksella varustettuna)
- o **INF** (wave.com4 Infra)

10.6 Enimmäiskesto-aika:

Tässä voit muuttaa enimmäiskesto-aikaa.

- o **6h** (standardin EN 60335-2-53 ja EN 60335-1 mukaan enimmäiskäyttöaika yksityiskäytössä)
- o **12h** (standardin EN 60335-2-53 ja EN 60335-1 mukaan enimmäiskäyttöaika yrityskäytössä)

10.7 Tehdasasetukset:

Painikkeen OK  painaminen pitkään

Tässä voit palauttaa wave.com4 touch -käyttöelementin ohjelmiston toimitushetken mukaiseksi. Kun olet vahvistanut tämän valinnan, kytke laite pois päältä ja sitten uudelleen päälle.

10.8 Äänilähde

Tässä voit valita käytettävän USB-äänilähdön:

Valitse äänilähteeksi Sound&Light (vaaditaan lisävarusteena saatava WC4-SL-L).

Valitse äänilähteeksi wave.com4 touch -käyttöelementti.

 Voit valita vain yhden vaihtoehdon. Jos valitset uuden äänilähdön, aiemmin valittu äänilähtö kytkeytyy pois päältä.

10.9 Äänen satunnaistoisto

Kun valitset tämän vaihtoehdon, äänen satunnaistoisto kytkeytyy päälle. Tällöin kaikki USB-muistitikkuun tallennetut MP3-tiedostot soitetaan satunnaisessa järjestyksessä.

 Kun tiedostot toistetaan satunnaisessa järjestyksessä, USB-muistitikun mahdollista kansiojärjestystä ei huomioida. Yhtä täydellistä kansiota ei siis toisteta satunnaisesti.

11 Ohjelmistopäivitys (vain ammattihenkilökunta)

 Merkitse kokoonpano muistiin. Kun ohjelmisto päivitetään, asetukset nollautuvat.

Tarvittavat tiedot ja ohjelmistotiedostot annetaan käyttöön pyynnöstä.

Suorita ohjelmistopäivitys seuraavasti:

-> Kytke laite päälle.

-> Kytke päivitystiedot sisältävä USB-muistitikku wave.com4 touch -käyttöelementin USB-porttiin.

 **USB-muistitikku ei saa sisältää mitään muita tietoja kuin päivitystiedot.**

-> Siirry teknikkovalikon tehdasasetuksiin.

-> Aloita ohjelmistopäivitys painamalla pitkään painiketta C 2.

-> Odota, kunnes päivitys on päättynyt. Laitetta ei saa missään tapauksessa irrottaa verkosta ohjelmistopäivityksen aikana.

-> wave.com4 touch -käyttöelementti siirtyy päivityksen jälkeen valmiustilaan.

 Saunakauppias voi päivittää ohjelmiston Touch-käyttöelementin USB-portin kautta. Ota selvää saatavana olevista ohjelmistopäivityksistä.

 wave.com4 touch -käyttöelementtiin sopiva USB-muistitikku on saatavana lisävarusteena (WC4-USB-M).





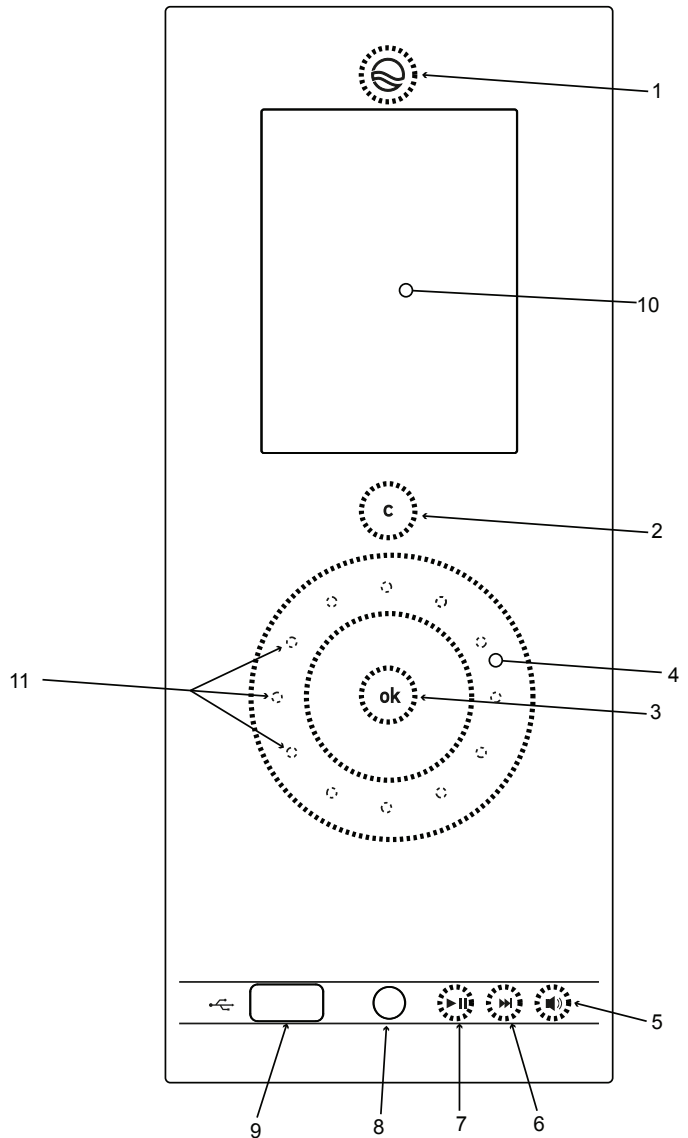



12 Käyttö- ja näyttöelementit

- 1 Virtapainike
Kun painike palaa valkoisena, järjestelmä on valmiustilassa.
- 2 Painike c
- 3 Painike OK
- 4 Kosketuspyörä (siirtymispyörä)
- 5 MP3-soittimen äänenvoimakkuuden pikanäppäin
- 6 Pikanäppäin seuraavaan kappaleeseen siirtymiseen (MP3-soitin)
- 7 Kappaleen toiston aloittamisen ja keskeyttämisen pikanäppäin (MP3-soitin)
- 8 Line-In 3,5 mm jakki/stereo
- 9 USB-portti
- 10 Näyttö
- 11 Pyörän LED-valot (ympyrän LED-valot palavat pyöritettäessä pyörää sormella)



Etulasin käyttö- ja näyttöelementit

12.1 Valikko

	Saunan lämpötila	30–110 °C
	Kosteus	0–100 %
	Infrapunan tila	ohjelman numero, lämpötila tai voimakkuusaste
	Valaistus	0–100 %
	Värivalon tila	automaattinen tila tai värin numero
	Tuuletin	päällä/pois tai säädettävissä (vain Wave.com4 Infra)
	Musiikki	keskeytys, toisto ja pysäytys
	Ohjelma	

13 Päälle kytkeminen

Järjestelmä kytetään päälle ja pois päältä painamalla pitkään virtakytkintä .



14 Yleinen käyttö

 Saunan todelliset arvot näytetään aloitusnäytössä.



 Valikkotasolla voidaan siirtyä takaisinpäin painamalla painiketta C .

 Toimintoja voidaan kytkeä päälle tai pois päältä suoraan aloitusnäytössä painikkeella C .

14.1 Saunan lämpötilan asettaminen

Siirry aloitusnäytössä saunan lämpötilan valikkokohtaan. Vahvista valinta painamalla painiketta OK . Näkyviin tulee alavalikko, jossa voit asettaa haluamasi lämpötila-arvon kosketuspyörällä . Vahvista haluamasi lämpötila-arvo painamalla painiketta OK .

14.2 Kosteuden asettaminen

Siirry aloitusnäytössä kosteuden valikkokohtaan. Vahvista valinta painamalla painiketta OK . Näkyviin tulee alavalikko, jossa voit asettaa haluamasi kosteusarvon kosketuspyörällä . Vahvista haluamasi kosteusarvo painamalla painiketta OK .



14.3 Infrapuna-asetukset

Kun valitset infrapunavaihtoehdon ja vahvistat valinnan painamalla painiketta 3, näkyviin tulee alavalikko.



- Lämpötila 
- Kummankin istumapaikan voimakkuus 
- Istumapaikan 1 voimakkuus 
- Istumapaikan 2 voimakkuus 

Lämpötilan asettaminen



(30–70 °C säteilykäyttö, 30–50 °C foliokäyttö)

Siirry lämpötilan valikkokohtaan. Vahvista valinta painamalla painiketta OK . Näkyviin tulee alavalikko, jossa voit asettaa haluamasi lämpötila-arvon kosketuspyörällä . Vahvista haluamasi lämpötila-arvo painamalla painiketta OK .

Voimakkuuden (kummatkin istumapaikat) asettaminen (taso 0–8)

Vahvista valikkokohta painamalla painiketta OK . Näkyviin tulee alavalikko, jossa voit asettaa haluamasi asetuksen kosketuspyörällä . Vahvista asetus painamalla painiketta OK .

Voimakkuuden (yksittäiset istumapaikat) asettaminen (taso 0–8)

Vahvista valikkokohta painamalla painiketta OK . Näkyviin tulee alavalikko, jossa voit asettaa haluamasi asetuksen kosketuspyörällä . Vahvista asetus painamalla painiketta OK .

14.4 Valaistuksen asettaminen (saunavalaisin)

Siirry aloitusnäytössä valaistuksen valikkokohtaan. Vahvista valikkokohta painamalla painiketta OK [3]. Näkyviin tulee alavalikko, jossa voit asettaa haluamasi asetuksen.

Voit himmentää saunavalaisimen wave.com4 touch -käyttöelementin avulla valitsemalla kosketuspyörällä [4] haluamasi prosenttiarvon. Vahvista haluamasi prosenttiarvo painamalla painiketta OK [3].

14.5 Värivalon asettaminen

Värin valitseminen

Siirry värivalon valikkokohtaan. Vahvista valikkokohta painamalla painiketta OK [3]. Näkyviin tulee alavalikko, jossa voit valita näytettävän värin kosketuspyörällä [4]. Asetettu väri näytetään aloitusnäytössä.

Kirkkauden asettaminen

Värivalon valikkokohdassa voit asettaa lisäksi kirkkauden. Voit siirtyä kirkkausasetukseen painamalla painiketta OK [3] pitkään värinvalintavalikossa. Aseta haluamasi asetus. Vahvista asetus painamalla painiketta OK [3].

14.6 Tuuletin

Siirry tuulettimen valikkokohtaan.

- Wave.com4 Sauna -moduulin tuuletin: voit kytkeä tuulettimen päälle ja pois päältä painikkeella OK [3].
- Wave.com4 Infra -moduulin tuuletin: voit siirtyä tuulettimen voimakkuuden asetukseen painamalla painiketta OK [3].

14.7 Musiikki

Siirry musiikin valikkokohtaan. Vahvista valikkokohta painamalla painiketta OK [3]. Näkyviin tulee alavalikko, jossa voit asettaa haluamasi äänenvoimakkuuden kosketuspyörällä [4]. Vahvista äänenvoimakkuus painamalla painiketta OK [3].

15 Musik Shortkeys

Voit ohjata MP3-soitinta suoraan pikanäppäimillä toista/keskeytä [7], seuraava kappale [6] ja äänenvoimakkuus [5].

16 Ohjelman asettaminen

Siirry aloitusnäytössä ohjelmien valikkokohtaan. Siirry alavalikkoon painamalla painiketta OK.

16.1 Infrapuna:

Tässä voit valita jonkin seuraavista infrapunaohjelmista:

- o pois
- o rentoutus
- o lämmitys
- o kestävyys lyhyt
- o kestävyys pitkä.

16.2 Värivalo:

Tässä voit asettaa seuraavat asetukset:

- o tila (manuaalinen/automaattinen):
- manuaalinen:

noudatetaan värivalon (väri) valikossa asetettuja asetuksia, ja S&L-järjestelmä käyttää niitä.

- automaattinen:

väriä vaihdetaan automaattisesti asetetuin väliajoin.

- o värin kesto (minuutteina, voidaan säätää välillä 1 ja 20)
- o värin vaihto aika (sekunteina, voidaan säätää välillä 1 ja 20).

17 Yleiset asetukset tai kokoonpano

Voit siirtyä wave.com4 touch -käyttöelementin kokoonpanovalikkoon painamalla pitkään painiketta C [2].

17.1 Yleiset

- o päivämäärä ja kellonaika
- o näytön kirkkauden tehdasasetus 10
- o valikon kielen tehdasasetus saksa
- o palautteen tehdasasetus päällä
- o automaattisen pääikkunan ajan tehdasasetus 10

17.2 Teknikko

Vain ammattihenkilökunnan suorittamaa koko järjestelmän asennusta varten.

17.3 Päivämäärän ja kellonajan asettaminen

 Siirtymispalkki siirtyy automaattisesti seuraavalle riville painettaessa painiketta OK [3].

Siirry päivämäärän ja kellonajan valikkokohtaan. Siirry asetuksiin painamalla painiketta OK [3]. Voit asettaa sinitaustaisen rivin arvon. Aseta tunnit, minuutit ja sekunnit tai päivämäärä kosketuspyörällä [4]. Vahvista asetukset painamalla painiketta OK [3].

17.4 Näytön kirkkauden asettaminen

Siirry näytön kirkkauden valikkokohtaan. Siirry asetuksiin painamalla painiketta OK [3]. Aseta näytön kirkkaus (taso 1–10) kosketuspyörällä [4]. Vahvista asetus painamalla painiketta OK [3].

17.5 Valikon kieli

Siirry valikon kielen valikkokohtaan. Siirry asetuksiin painamalla painiketta OK [3]. Valitse kieli kosketuspyörällä [4]. Vahvista asetus painamalla painiketta OK [3].

17.6 Palaute

Siirry palautteen valikkokohtaan. Kytke palaute päälle tai poista se käytöstä painamalla painiketta OK [3].

17.7 Automaattinen pääikkunan aika

Siirry automaattisen pääikkunan ajan valikkokohtaan. Siirry asetuksiin painamalla painiketta OK. Aseta aika sekunneissa (8–15) kosketuspyörällä [4]. Vahvista asetus painamalla painiketta OK.

18 Ajastinajan asettaminen

Esivalinta-aika voidaan asettaa 15 minuutin jaksoittain. Lyhyin esivalinta-aika on tunti ja pisin 24 tuntia.

Käynnistä ensin toiminnot, joiden haluat kytkeytyvän päälle asetetun esivalinta-ajan jälkeen.

- * Voit esimerkiksi aktivoida saunakäytön (lämpötila näkyy, saunan kiuas lämpenee)
- * Siirry valikkokohtaan Ohjelmat ja valitse sieltä Esivalinta-aika.
- * Painamalla OK-painiketta [3] pääset alavalikkoon, josta voit asettaa kosketuspyörällä [4] haluamasi arvon.
- * Vahvista haluamasi esivalinta-aika painamalla OK-painiketta [3].
- * Aktivoi sitten esivalinta-aika painamalla painiketta [1] pitkään.
- * wave.com4 touch käyttölaite siirtyy valmiustilaan.
- * Näyttöön ilmestyy ”Kytetään...” ja ajastin alkaa käydä.

Kun aika on kulunut, saunan kiuas kytkeytyy päälle (lämpötila-arvo määräytyy edellisen valitun kokoonpanon mukaan).

 Voit keskeyttää tilan milloin tahansa painamalla painiketta [1] pitkään.

 Ajastinaika on asetettava aina uudelleen, sillä järjestelmä ei tallenna asetuksia.

 Seuraavia osia ei kytketä päälle käytettäessä ajastinaikaa:

- * saunavalaisin
- * värivalo
- * tuuletin

19 Tekniset tiedot

Virtalähde	jonkin yllä mainitun laitteen teho-osa Sound & Light
Käyttöjännite	12–24 Vdc
Teho	enint. 5,6 W
Valmiustilan ottoteho	enint. 1 W
Näytön mitat	3,5"
Kaiutin	2 x 5 W 8 Ohm
Ympäristöolot	0–55 °C, suhteellinen ilmankosteus enint. 99 %, ei kondensoituva
Asennusmitta, varat. tila	213 mm x 82 mm x 36 mm,
Etulasin mitat (L x K x S)	219,50 mm x 92 mm x 3,50 mm
Paino	noin 400 g ilman liitännäjohtoja ja lisävarusteita

20 Takuehdot

sentiotec GmbH on vakuuttunut tuotteidensa laadusta, ja haluamme, että hyödytte siitä tulevaisuudessa. Tarjoamme kotikäytössä oleville tuotteillemme viiden vuoden takuun ja kahden vuoden takuun yrityskäytössä oleville tuotteillemme.

Tämän takuusuorituksen edellytykset ovat seuraavat:

- ohjauslaitteet on asentanut valtuutettu ammattiyritys
- laitteita käytetään sentiotecin käyttöohjeiden mukaisesti
- takuuvaatimus saapuu sentiotecille takuuajana.

Takuu ei koske vikoja tai vaurioita, jotka aiheutuvat tuotteen määrästenvastaisesti käytöstä.

Takuuaika alkaa heti, kun saunanvalmistaja laskuttaa tuotteen ostajaa. Tämä edellyttää alkuperäisen ostokuitin esittämistä.

Takuusuoritus ei pidennä eikä uusi takuuajaa.

Mikäli laitteessa esiintyy jokin vika, se on palautettava saunakauppiaille.

Laitteen muuttaminen ilman valmistajan nimenomaista suostumusta mitätöi takuun.

Takuusuoritus ei pidennä eikä uusi takuuajaa. Mikäli laitteessa esiintyy jokin vika, se on palautettava saunakauppiaille.

Tämä takuu kattaa violliset laiteosat. Se ei kuitenkaan kata vikoja, jotka ovat aiheutuneet normaalista kulumisesta.

Mikäli haluat tehdä valituksen, laite on palautettava alkuperäispakkauksessa tai vastaavanlaisessa pakkauksessa huoltoon.

21 Hävittäminen



Hävitä pakkausmateriaali voimassa olevien hävittämistä koskevien määräysten mukaisesti. Vanhat laitteet sisältävät materiaaleja, joita voi käyttää uudelleen. Vanhoja laitteita ei saa siksi hävittää kaatopaikalle. Ota selvää, miten voit kierrättää jätteet kotipaikkakunnallasi.

22 Toimitussisältö

- wave.com4 touch -käyttöelementti (sisältää integroidun MP3-soittimen muttei USB-muistitikkuja)
- Modulaarinen kaapeli RJ12 (kuusinapainen ja 3 m)
- Asennustarvikkeet
- Hyppyliitin teho-osien sijoittamiseen

NOTIZEN / APPUNTI / NOTES / NOTE / NOTITIES

.....

.....

.....

.....

.....

.....

.....

.....

.....

.....

.....

.....

.....

.....

.....

.....

.....

.....

.....

.....

.....

.....



WORLD OF WELLNESS

sentiotec GmbH world of wellness Oberregauer Straße 48 4844 Regau, Austria

T +43 (0) 7672/277 20-800 F +43 (0) 7672/277 20-801

E info@sentiotec.com www.sentiotec.com